

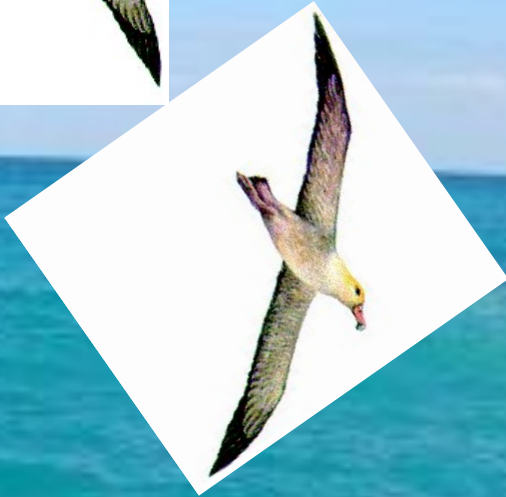

Морское путешествие

- Кулешова Галина Ивановна
- БМОУ ПСОШ № 1 г. Погар
- Учитель начальных классов





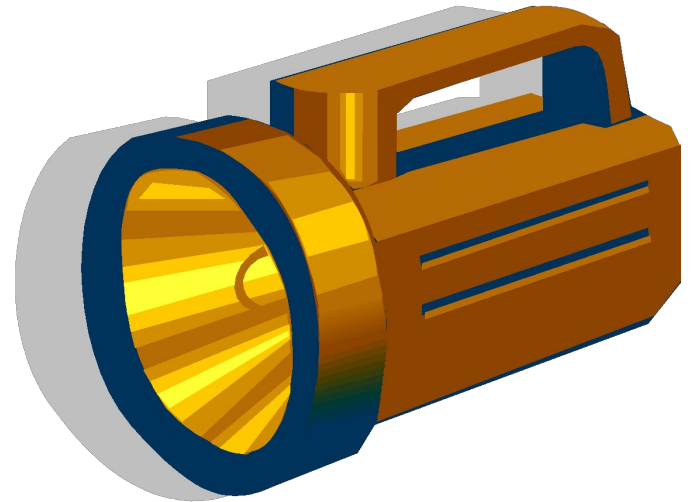
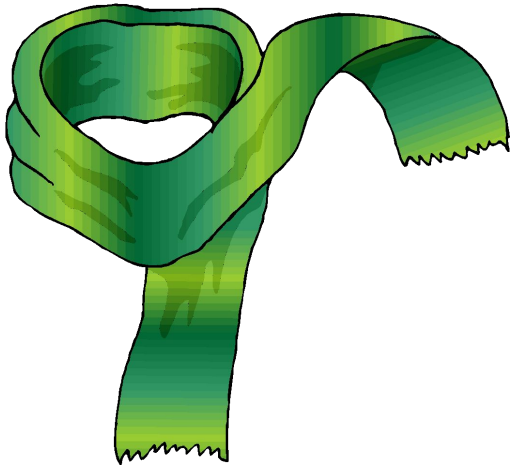



ФЛАГ









Ф ф

Федя ходит руки в боки,
Значит, выучил уроки.



Ф ф

Филин, в книжку залетев,
Превратился в букву Ф.



Ф ф

Всем известно без подсказки,
Буква Ф, как ключ из сказки,
Никогда его у нас
Не отнимет Карабас.





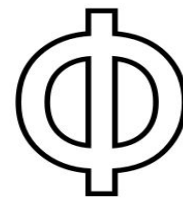
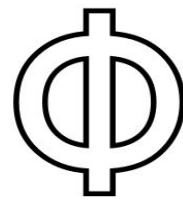
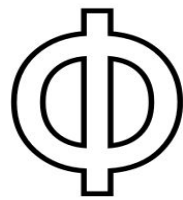
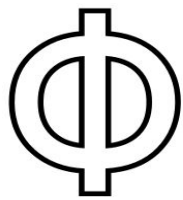
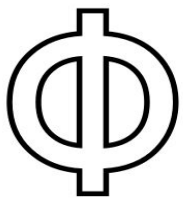
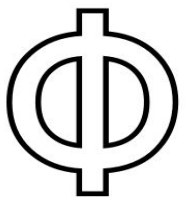
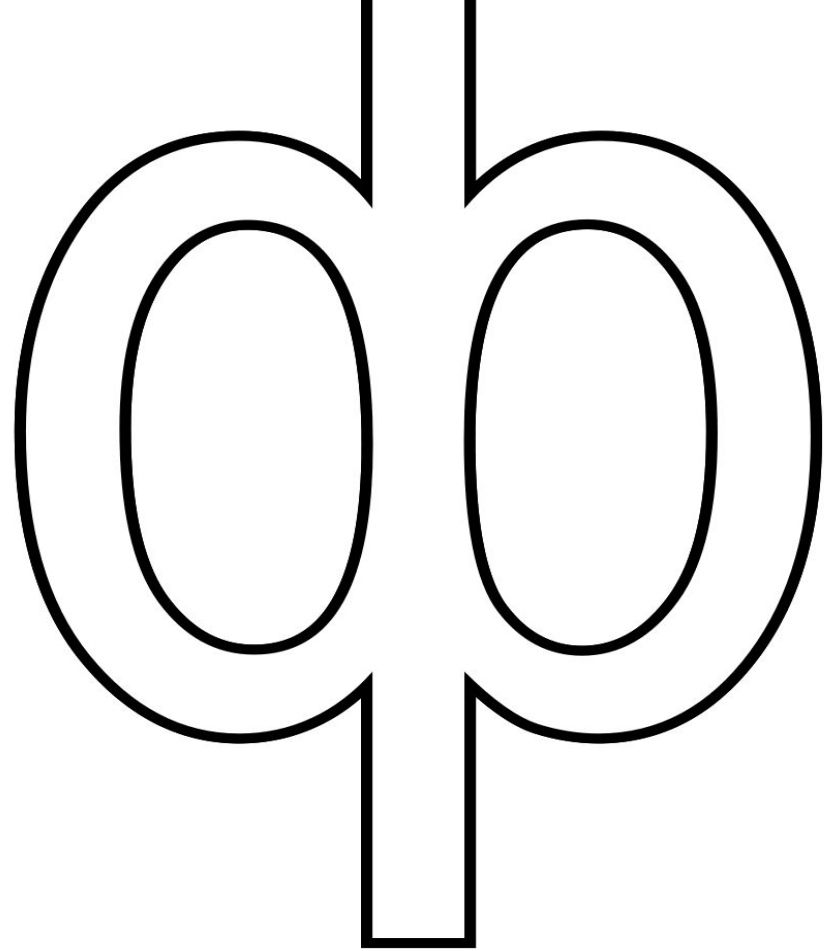
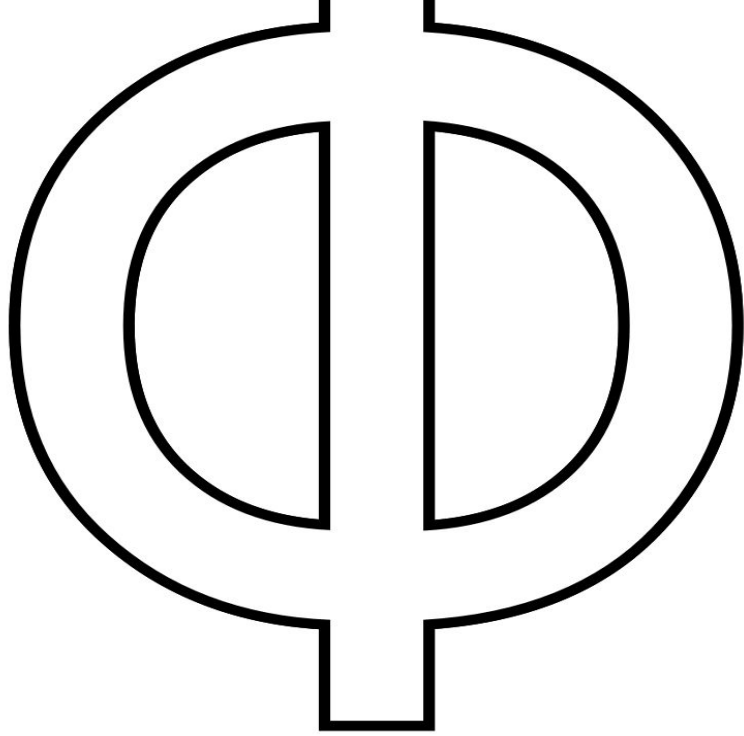

Ф ф

ФА ФО ФУ

ФЕ ФИ ФЫ



Роза ветров - компас

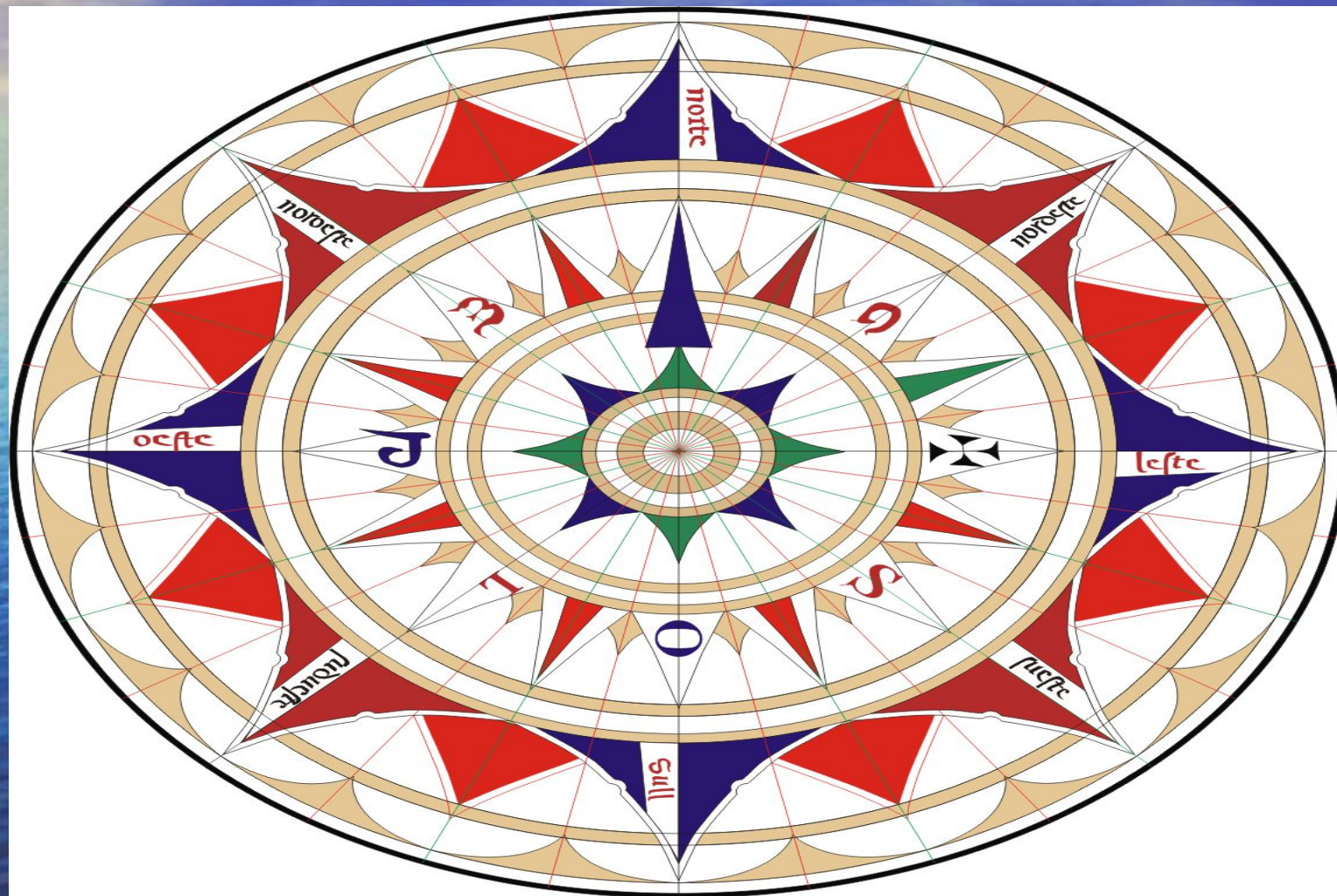

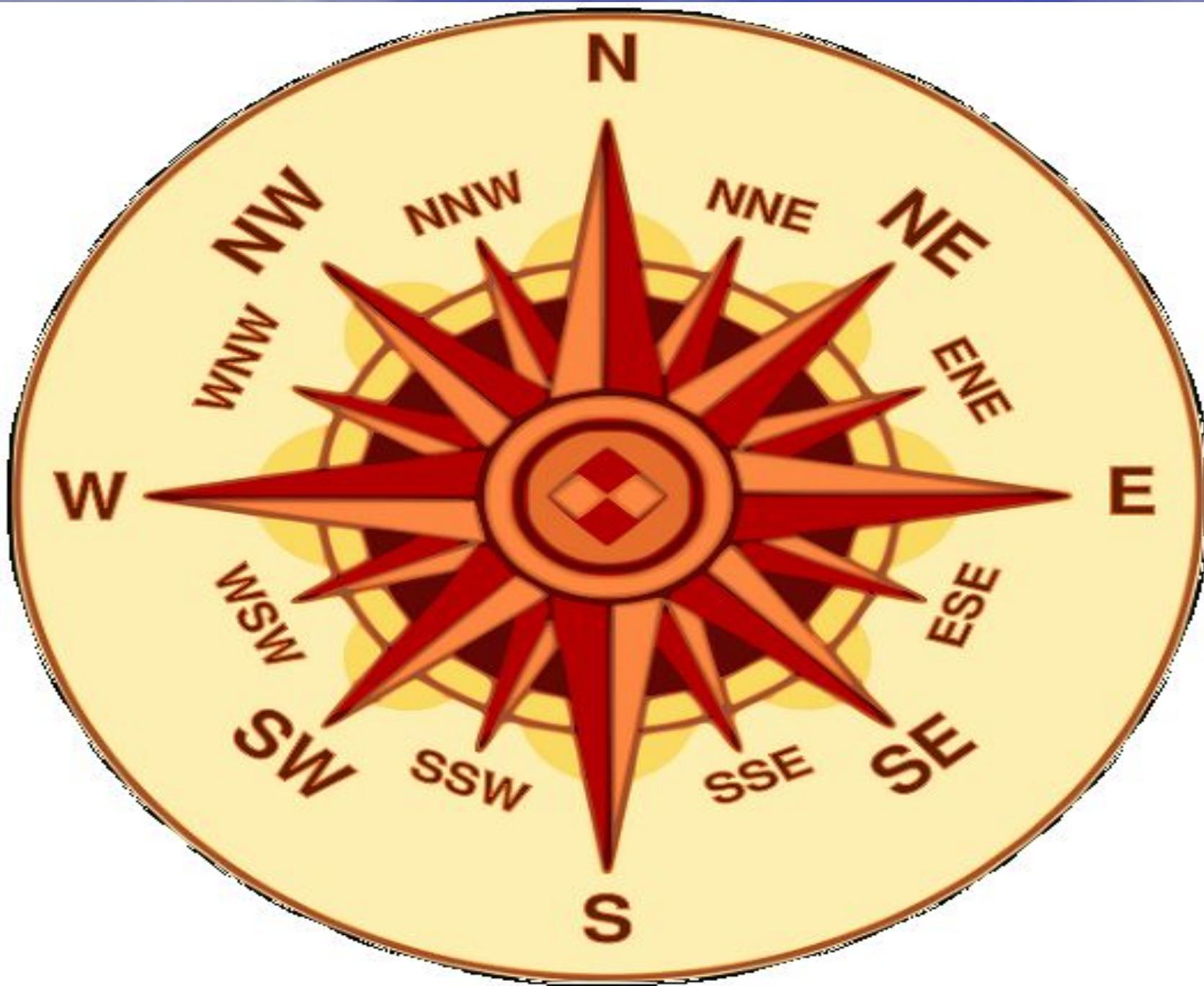

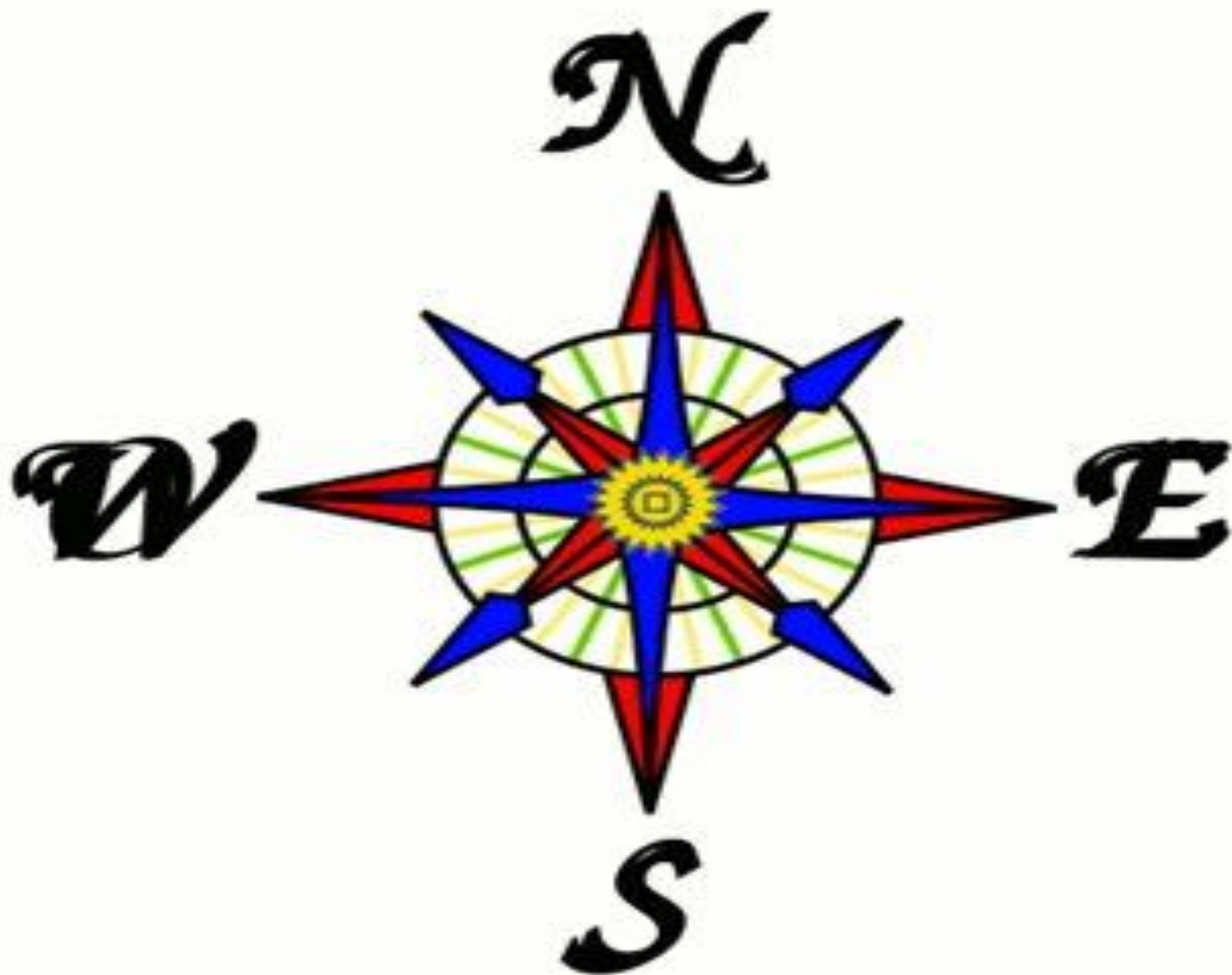

Андреевский флаг



www.garb.bal.ru

Андреевский флаг 1699/1700 гг.





Петр I – первый русский флотоводец







А.С. Пушкин



Санкт-Петербург

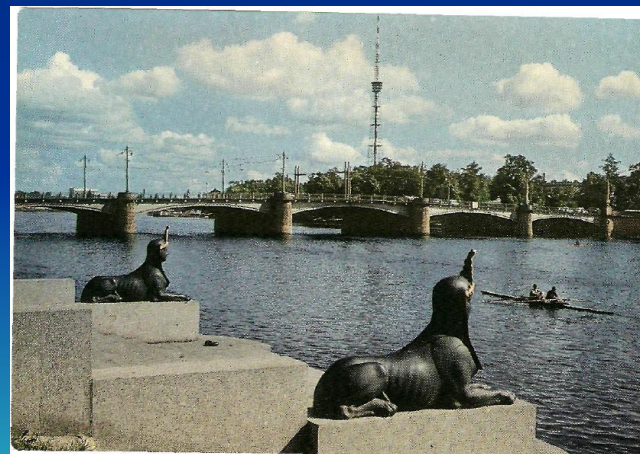
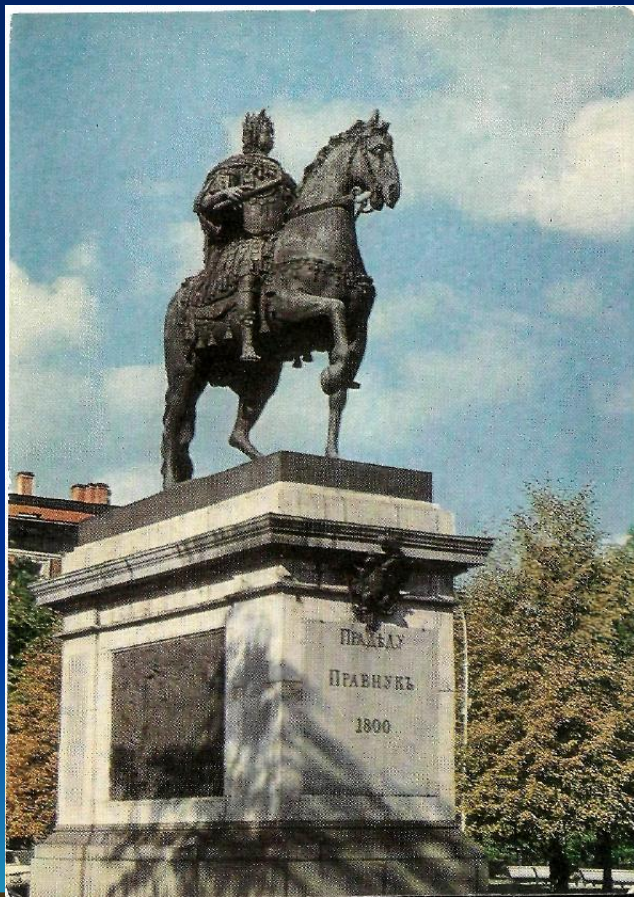

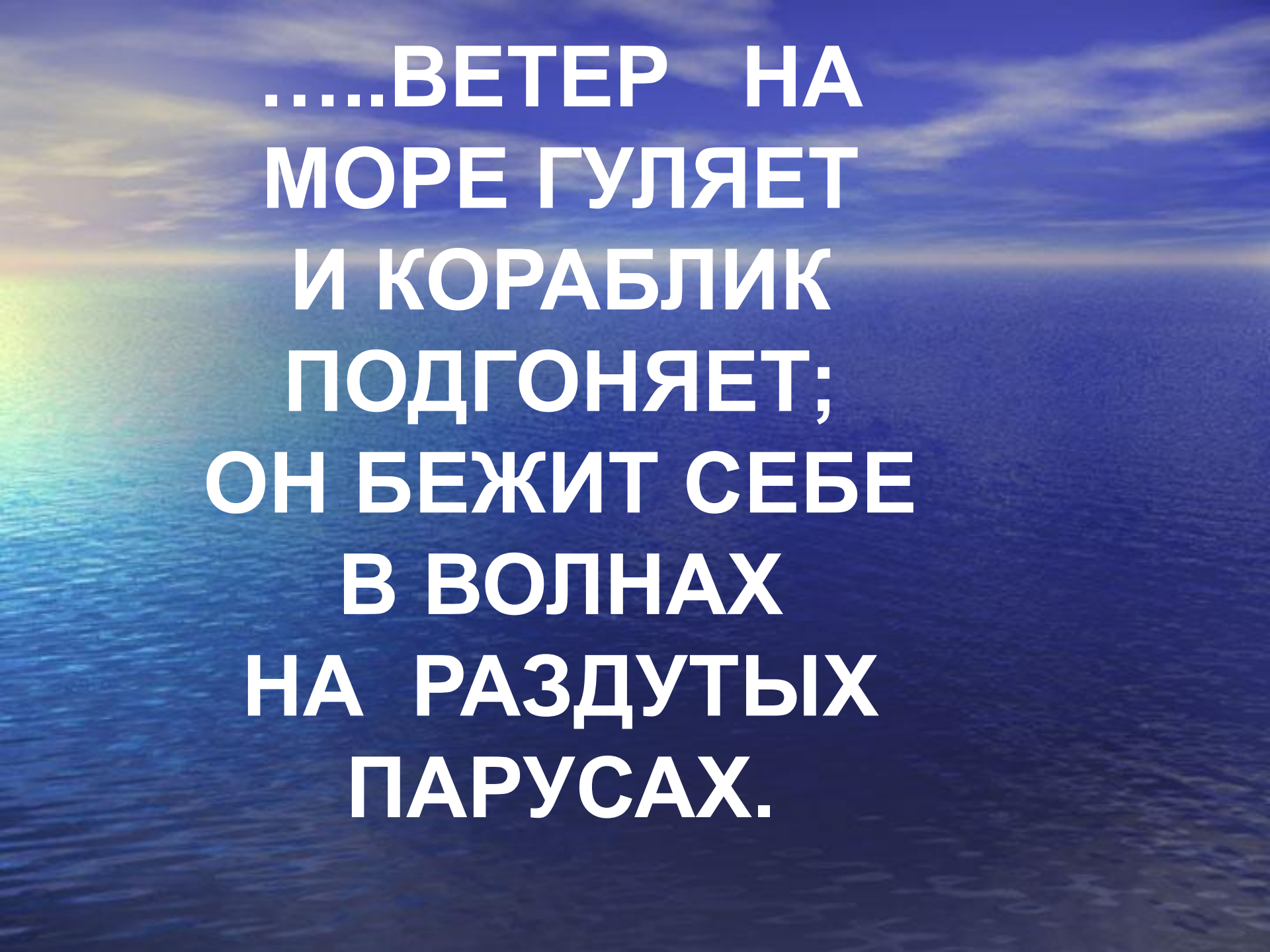

**.....ВЕТЕР НА
МОРЕ ГУЛЯЕТ
И КОРАБЛИК
ПОДГОНЯЕТ;
ОН БЕЖИТ СЕБЕ
В ВОЛНАХ
НА РАЗДУТЫХ
ПАРУСАХ.**



«Сказка о царе Салтане,
о сыне его славном и
могучем богатыре
Гвидоне Салтановиче и
о прекрасной царевне
лебеди»



Финики вафли фисташки

Кефир конфеты

Зефир фрукты



фла фор фы
жок ма шар



Спасибо за урок!



Прозвени-ка,
дружок,
Голосистый
звонок.

Перемену ждут
ребята.

Поиграть,
попрыгать надо!



