

МАТЕРИАЛЫ

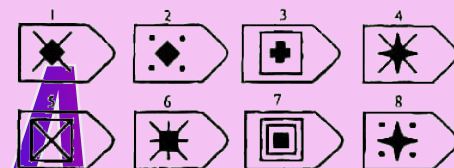
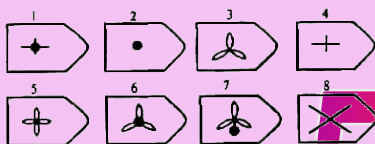
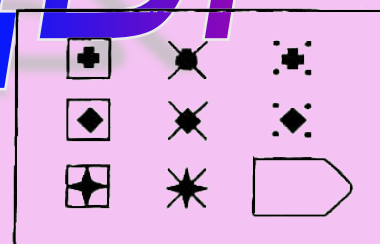
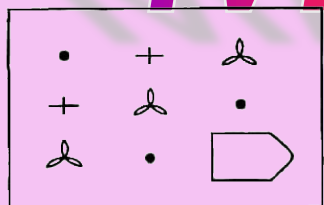

РАВЕНА

Учимся Играя

СЕРИЯ А.

Детские коврики бывают разные



Как можно подобрать заплатку к коврику?

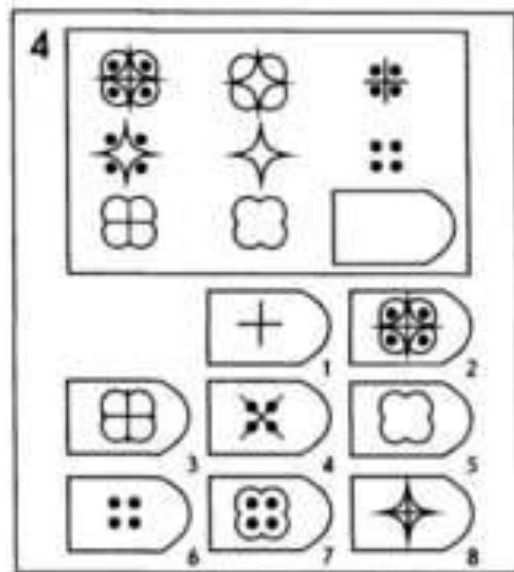
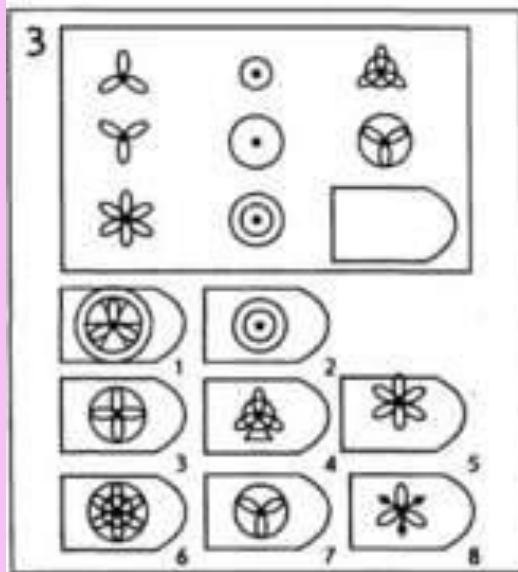
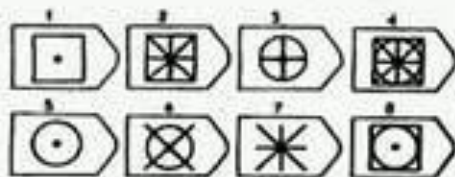
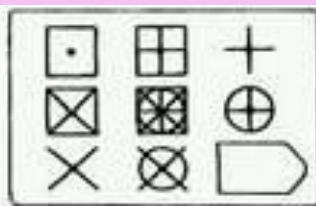
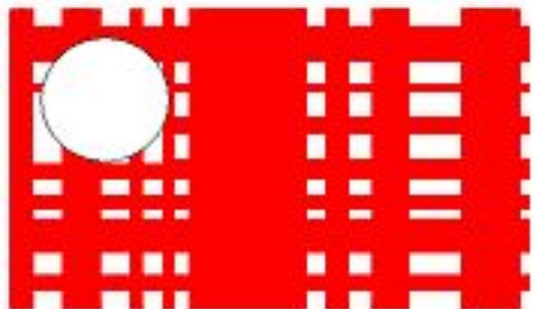

Цветные и черно-белые, простые и сложные,
Матрицы тоже бывают разные...
предназначенные для детей и для взрослых...



Беремся за работу!

СЕРИЯ А.

1	2	3	4	5	6	7	8	9	10	11	12

A1

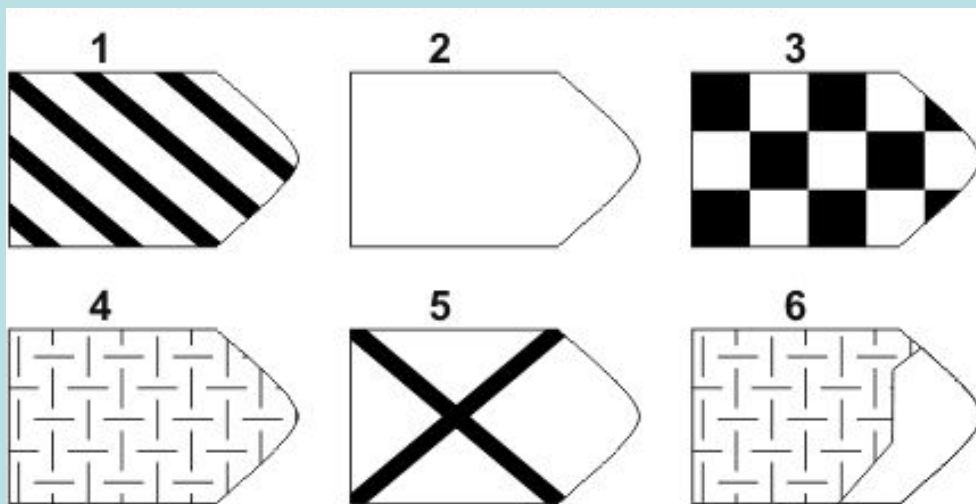
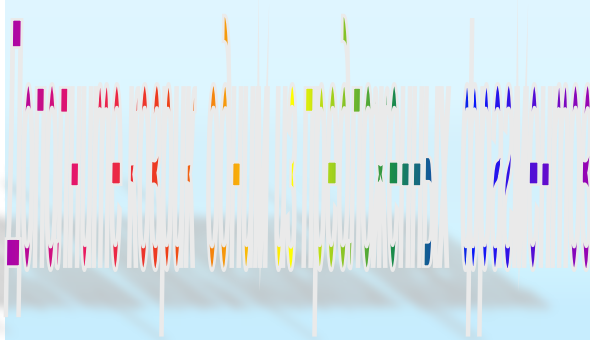
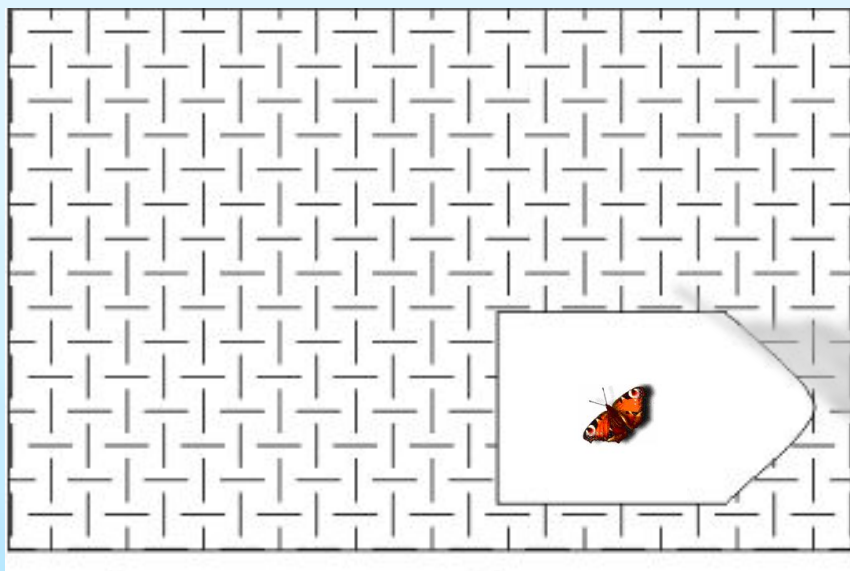

Какая из предложенных фигур является искомой к коврику? Отметьте номер выбранной вами фигуры в таблице для ответов.

A2

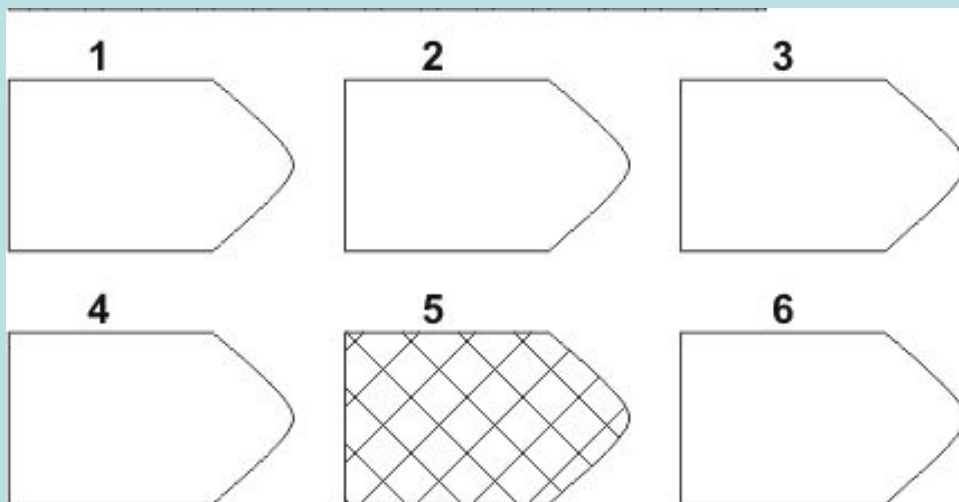
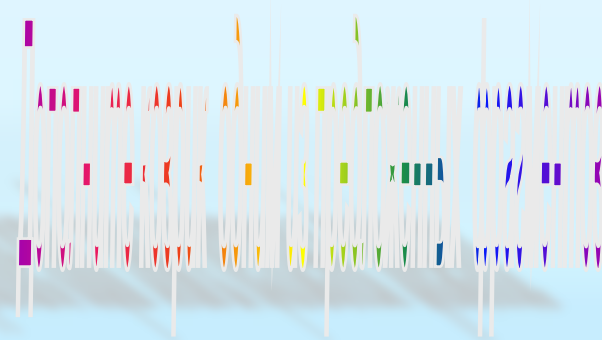
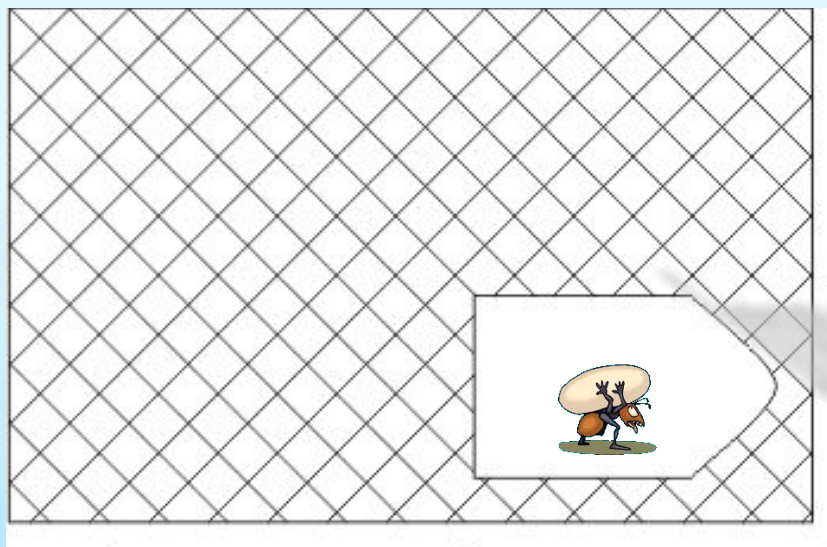

Какая из предложенных фигур является искомой к коврику?

Отметьте номер выбранной фигуры в таблице для ответов.

А3

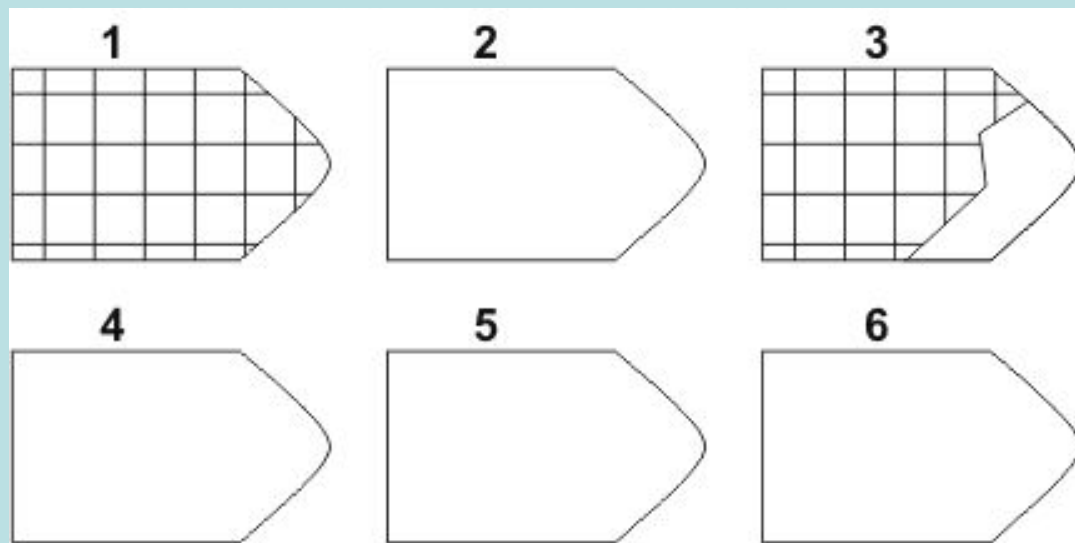
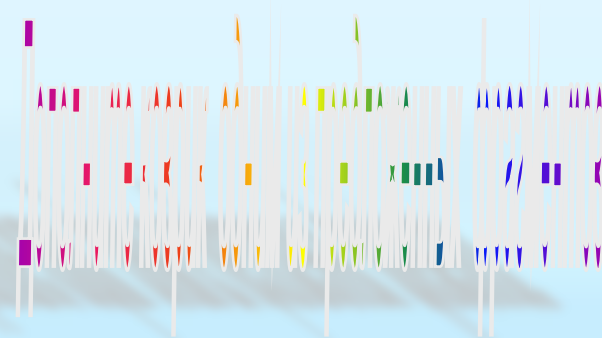
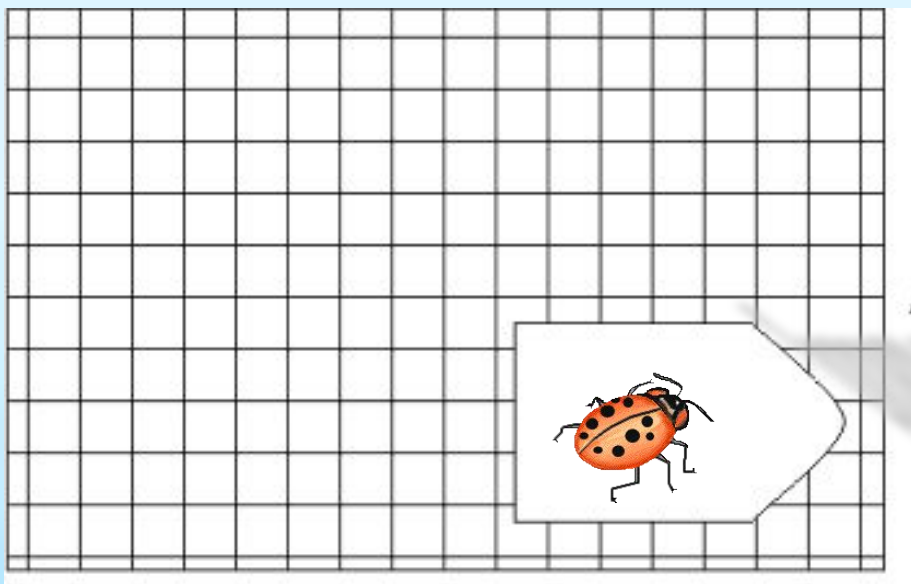

Какая из предложенных фигур является искомой к коврику?
Отметьте номер выбранной фигуры в таблице для ответов.

A4

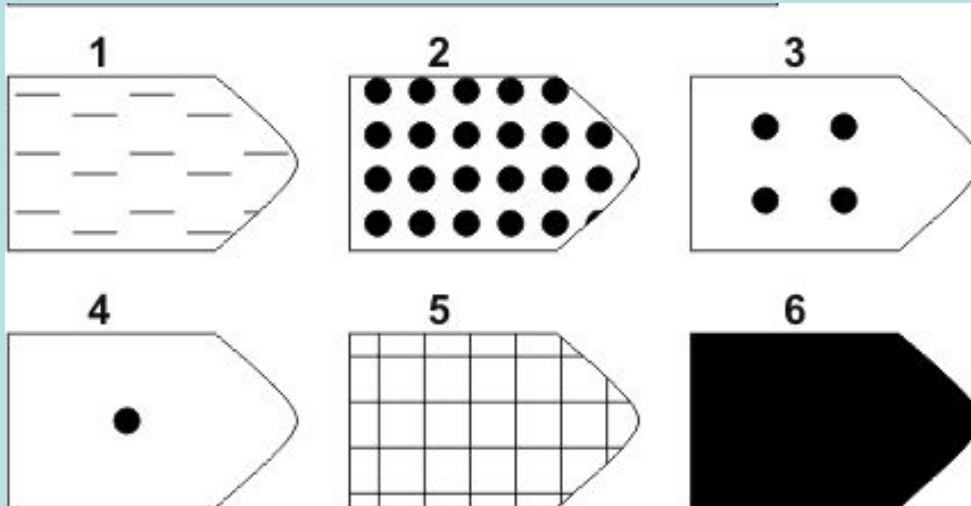
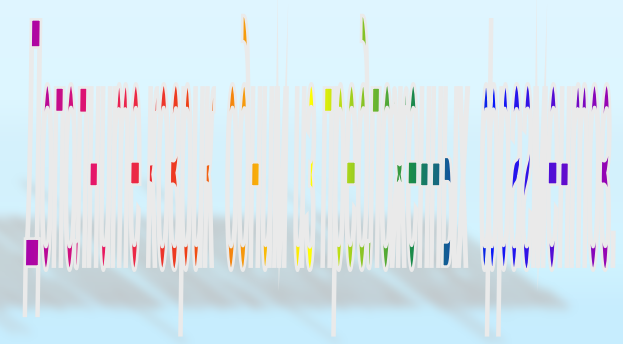
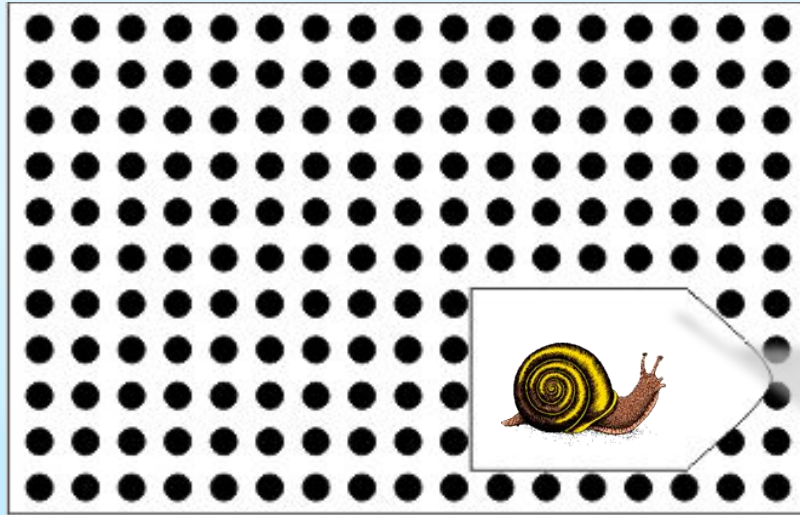

Какой из предложенных фрагментов подойдет к коврику ?
Укажите номер выбранной фигуры в таблице.

A5

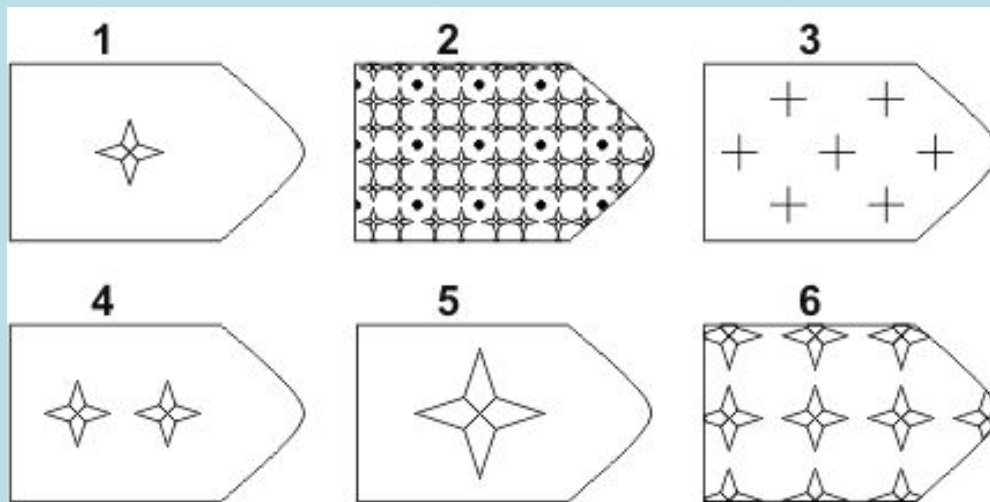
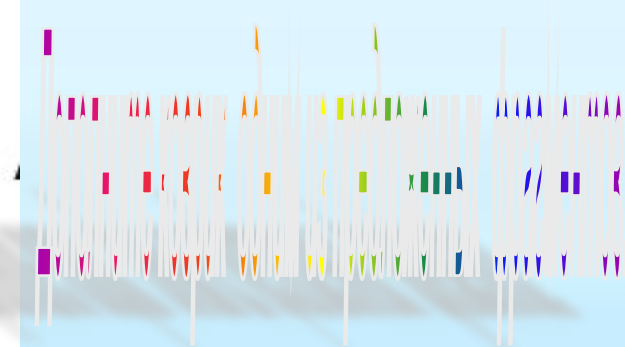
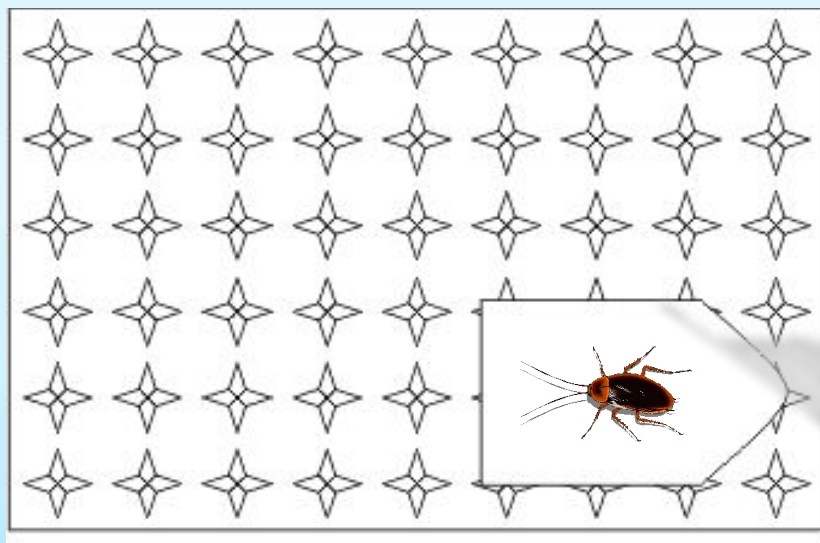

Какая из предложенных фигур является искомой к коврику?

Отметьте номер выбранной фигуры в таблице для ответов.

A6

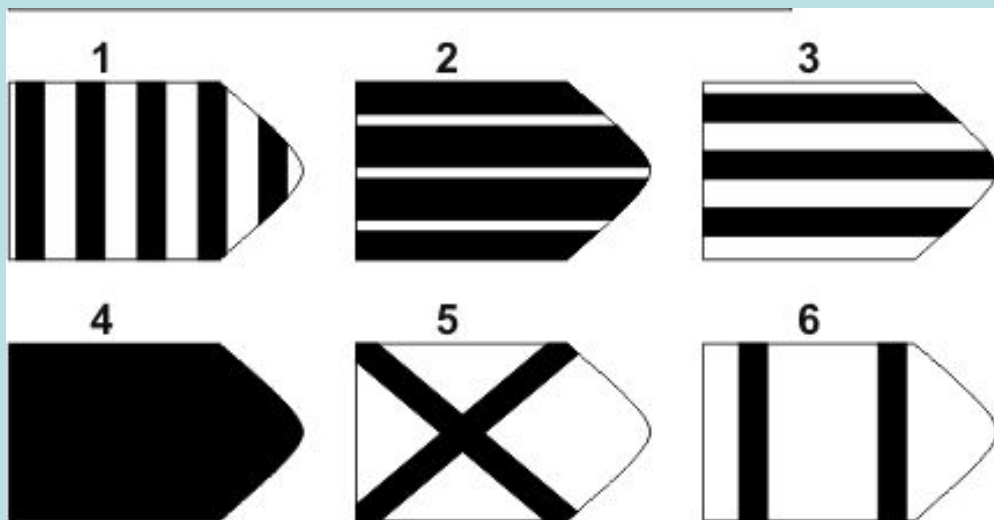
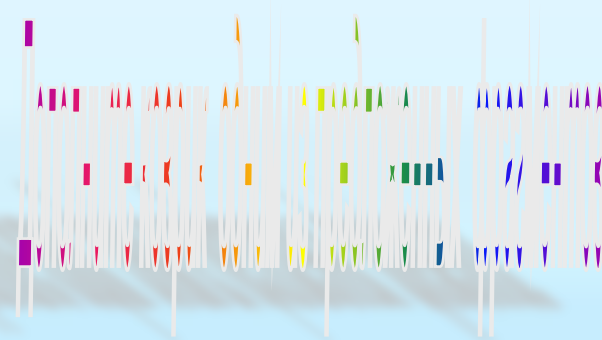
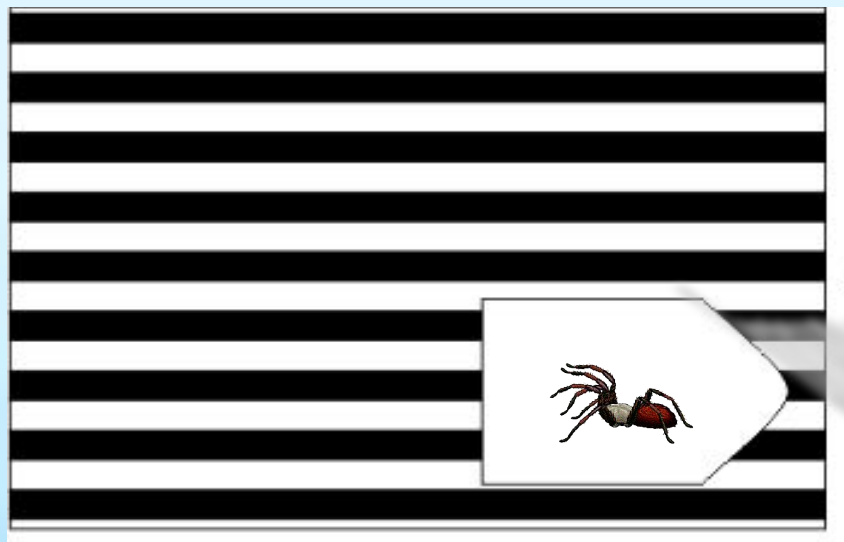

Какой из предложенных фрагментов подойдет к коврику ? Укажите номер выбранной фигуры в таблице.

A7

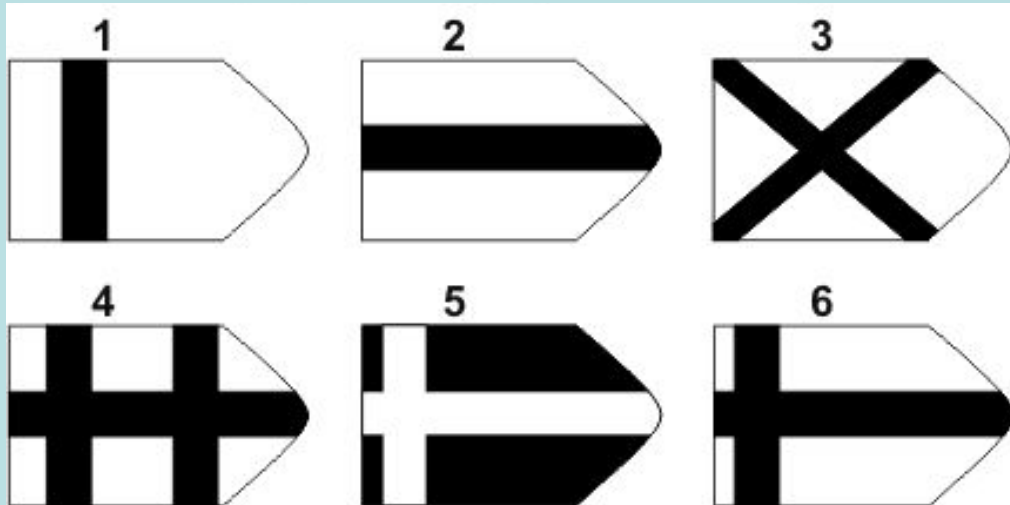
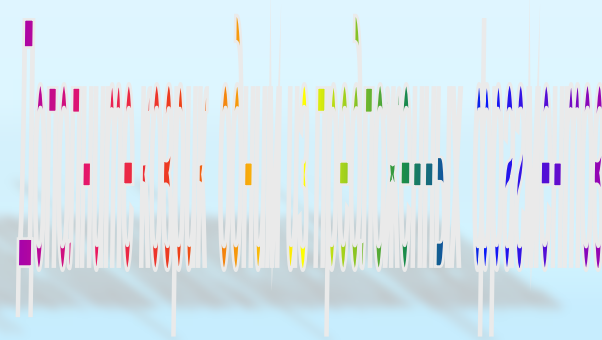
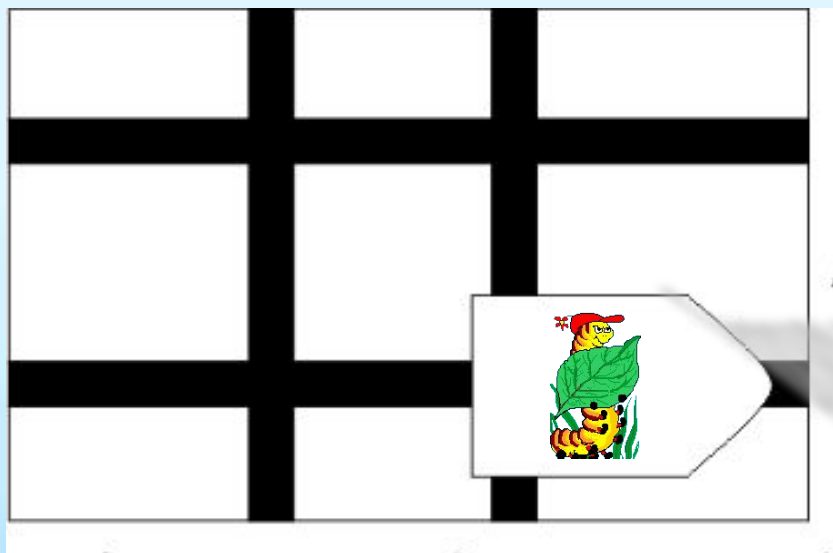

Какой из предложенных фрагментов подойдет к коврику ? Отметь его номер в таблице.

A8

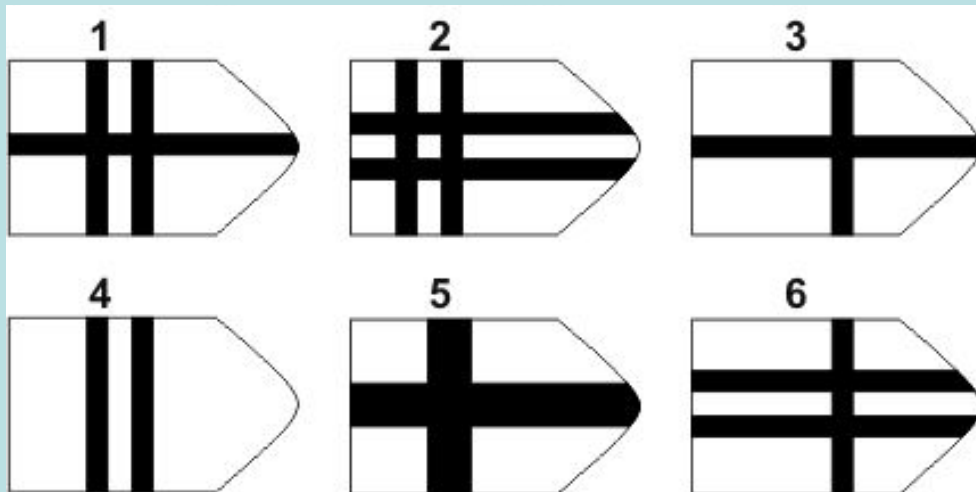
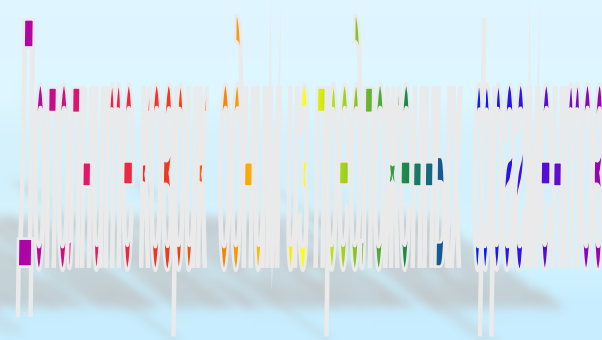
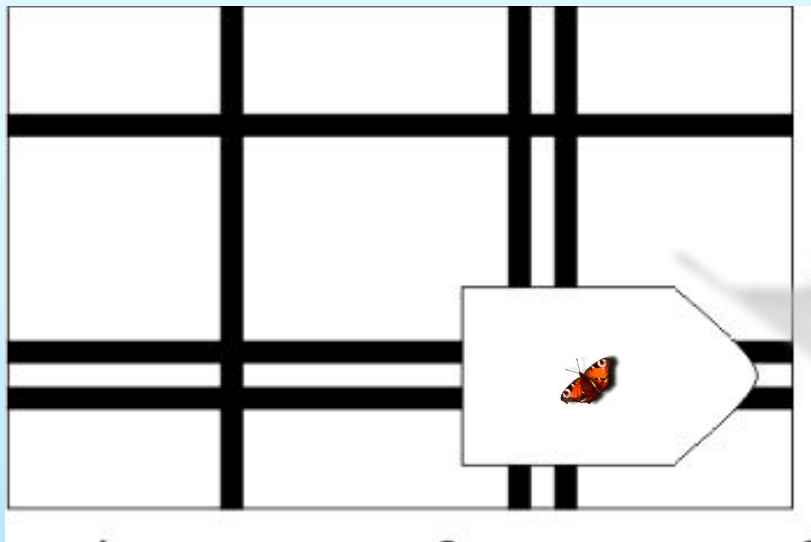

Какой из предложенных фрагментов подойдет к коврику ? Укажите номер выбранной фигуры в таблице.

A9

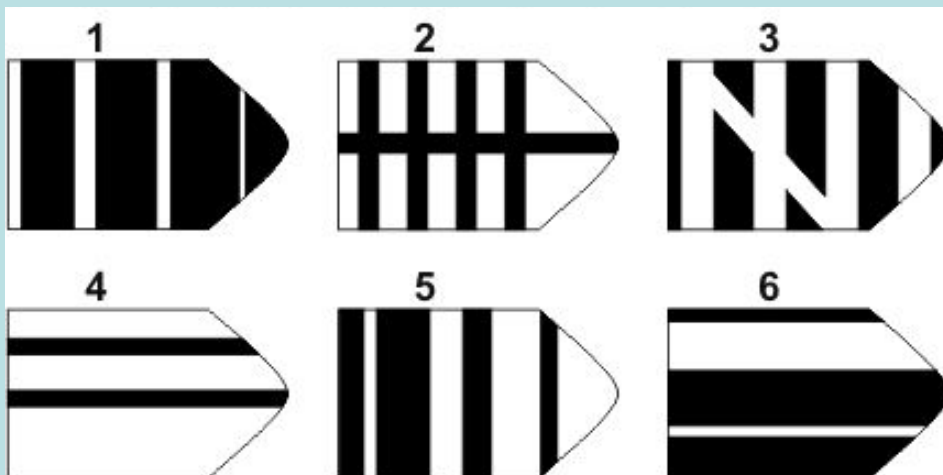
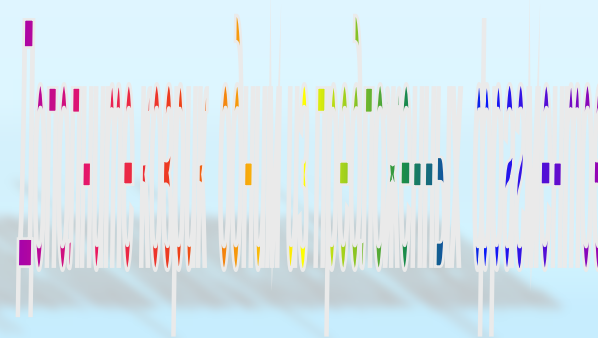
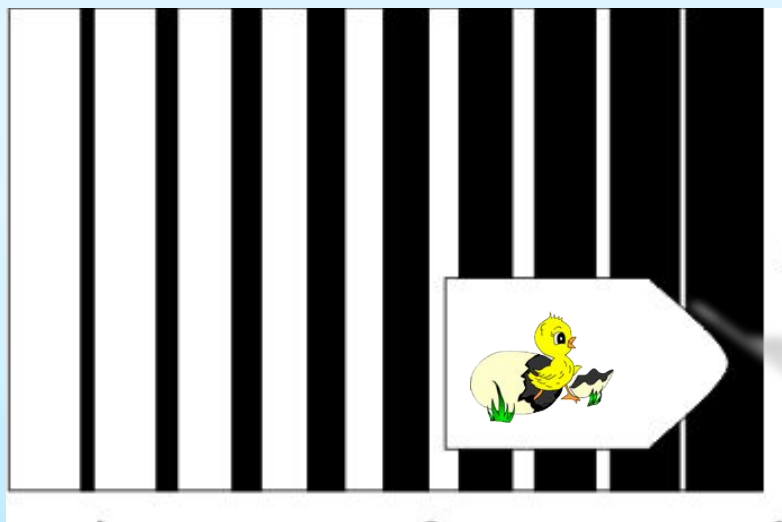

Какая из предложенных фигур является искомой к коврику?

Отметьте номер выбранной фигуры в таблице для ответов.

A10

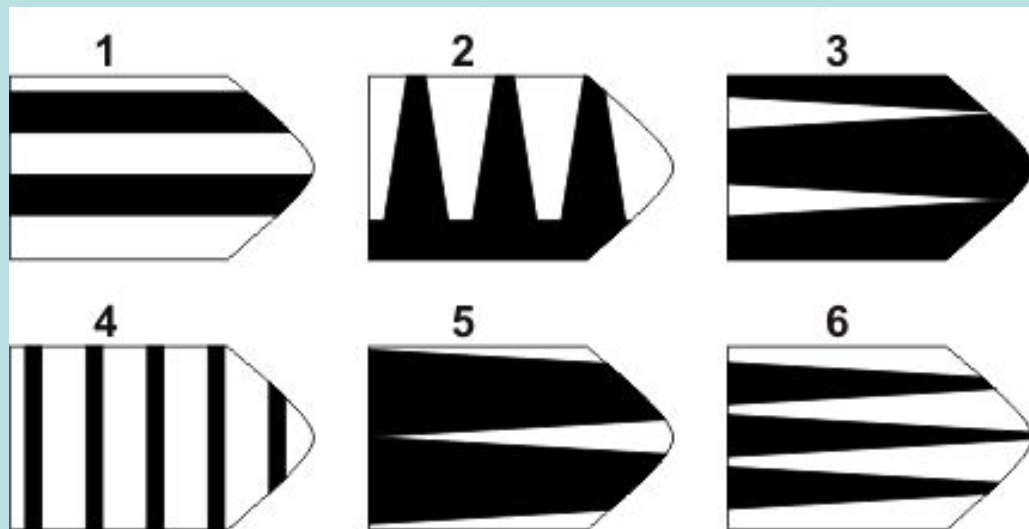
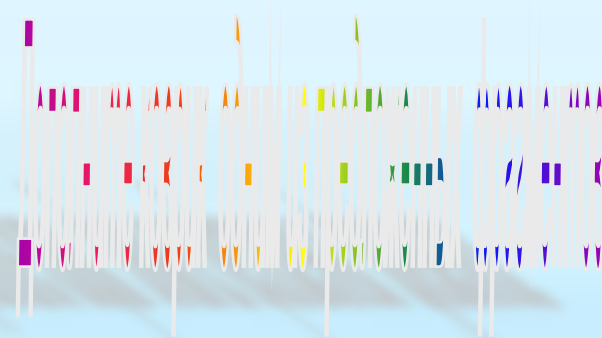
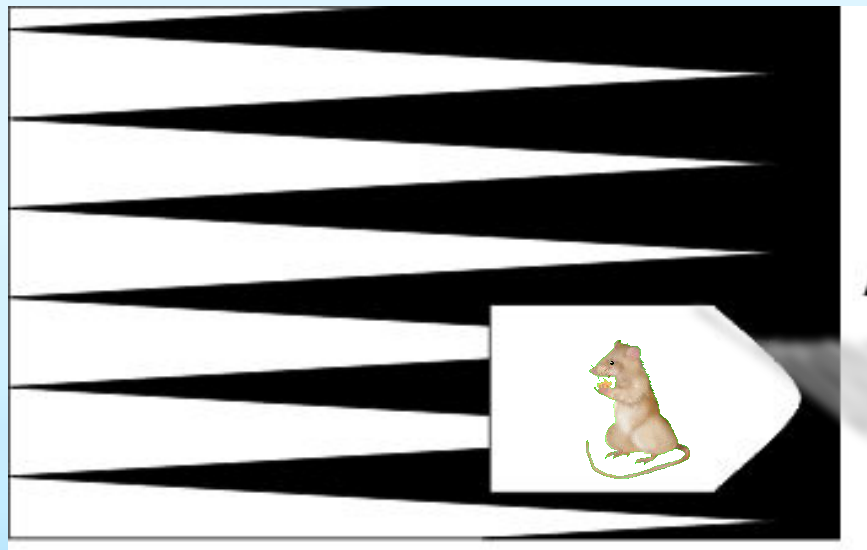

Какой из предложенных фрагментов подойдет к коврику? Отметьте номер выбранной фигуры в таблице.

A11

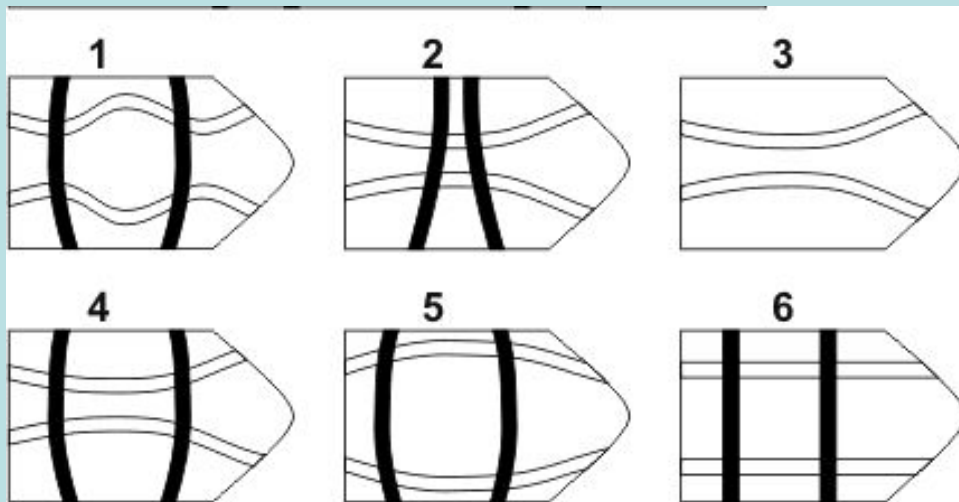
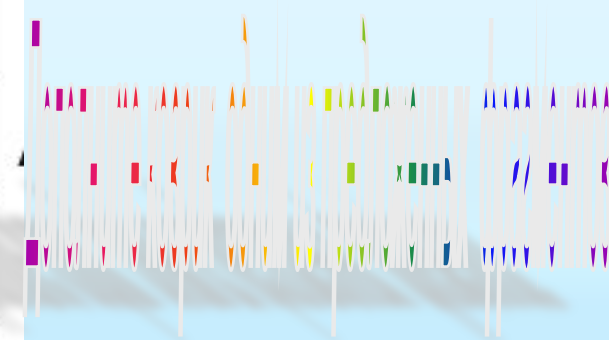
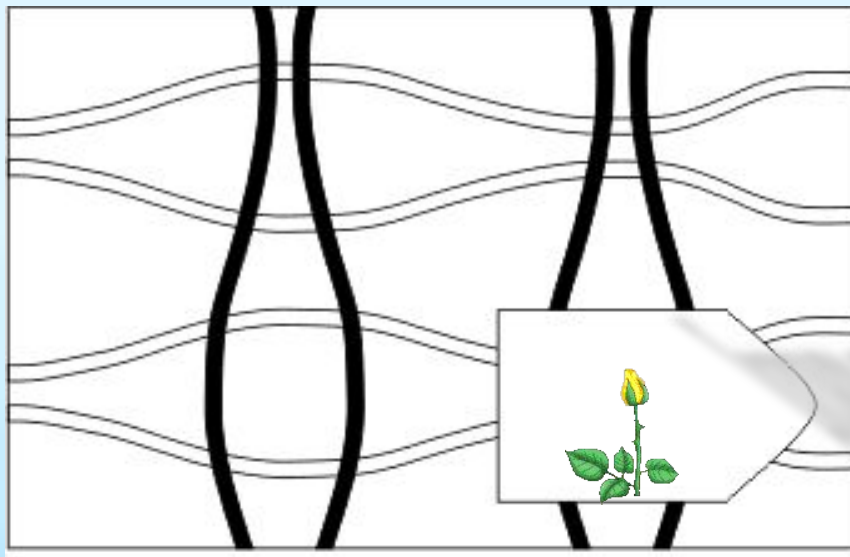

Какая из предложенных фигур является искомой к коврику?

Отметьте номер выбранной фигуры в таблице для ответов.

A12

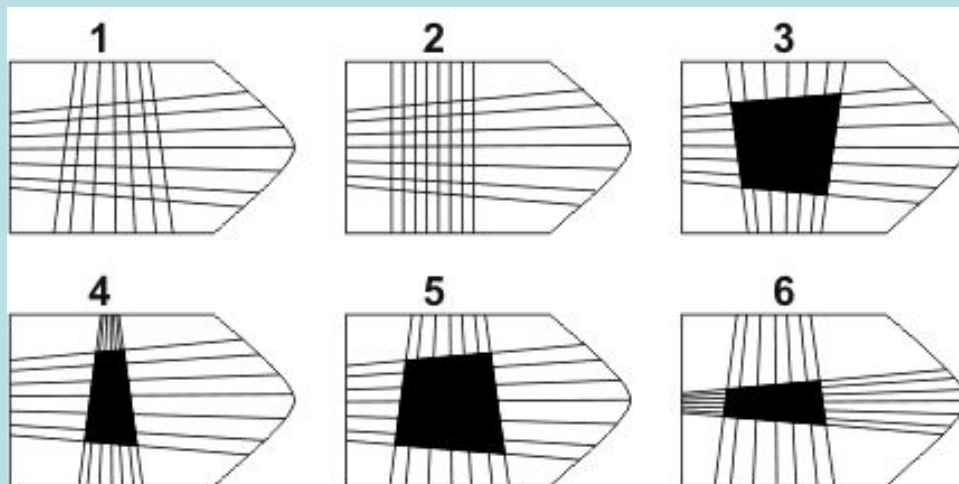
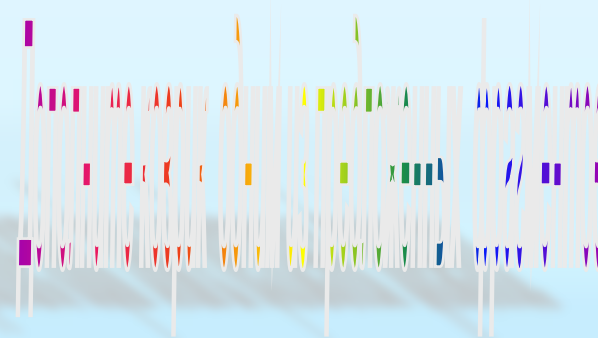
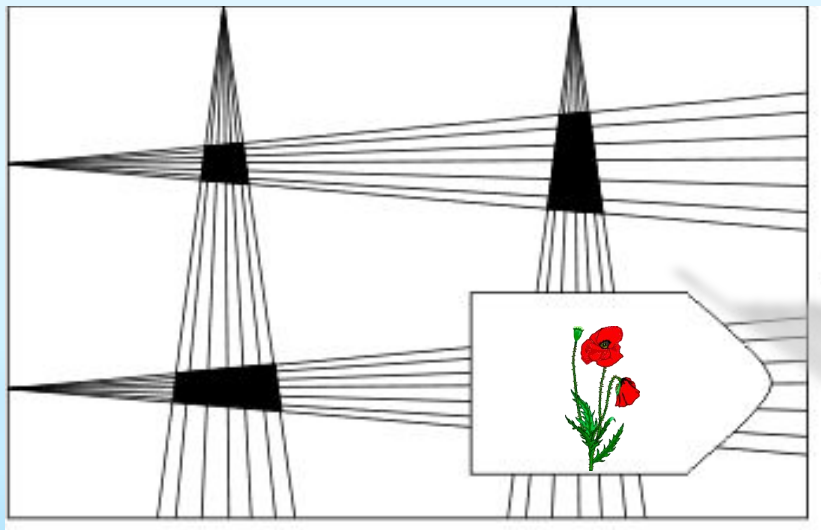

Какая из предложенных фигур является искомой к коврику?

Отметьте номер выбранной фигуры в таблице для ответов.

Автор-составитель презентации: педагог-психолог МБОУ СОШ №10 г. Пензы Белова С.В.

