

Моя семья

в истории

Российской Армии

Классный час



Цель:

Историческое и военно–патриотическое воспитание учащихся, формирование их личных качеств и свойств как патриотов своей страны, способных встать на защиту Отечества

Задачи:

1. Воспитание у подрастающего поколения чувства любви к Родине через любовь к своей семье
2. Воспитание готовности к службе в ВС РФ
3. Сохранение памяти о воинской славе России, ее героях, содействие проявлению учащимися заинтересованности в изучении исторического наследия своей Родины.

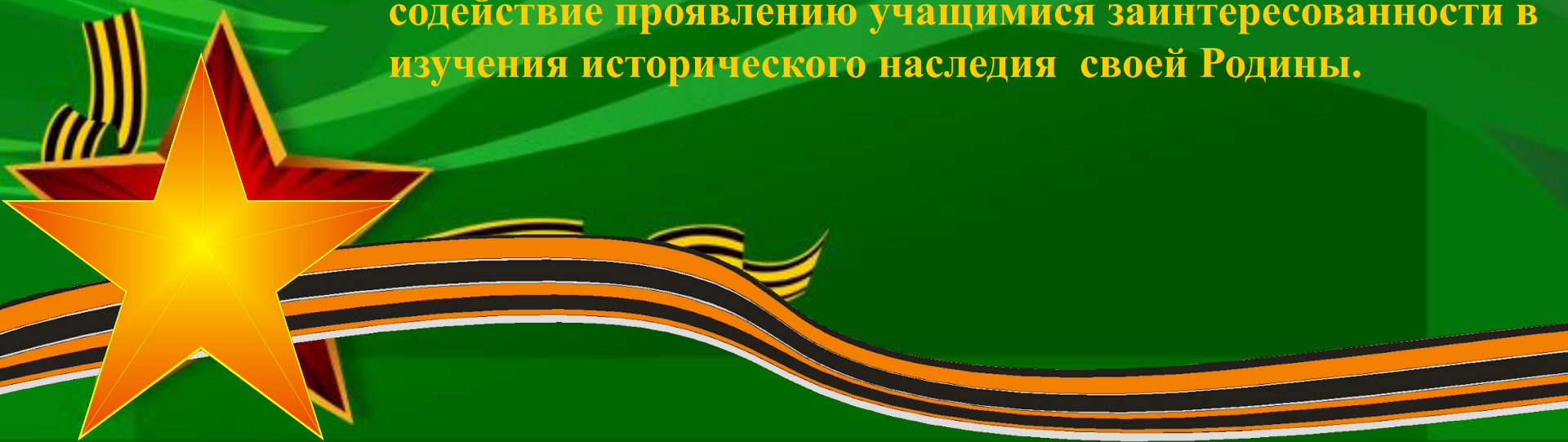

День защитника Отечества

- праздник, отмечаемый
23 февраля, был
установлен в 1922 году как
День Красной армии. С
1949 до 1993 г. носил
название «День Советской
Армии и Военно-Морского
флота»



**18 января 2006 г.
Государственная Дума
проголосовала за
новую редакцию дня
празднования 23
февраля, как Дня
защитника Отечества**



Защита Отечества – долг и обязанность каждого гражданина



Защита Отечества – является долгом и обязанностью гражданина Российской Федерации.

ст. 59 Конституция РФ.

Российская армия - это вооруженные силы нашей Родины,
которые защищают ее независимость и свободу.

В вооруженные силы Российской Федерации входят:

- сухопутные войска*

- военно-воздушные силы*

- ракетные войска стратегического назначения*

- военно-морской флот*

- войска противовоздушной обороны*

страны



Сухопутные войска

пехота,

артиллерия,

ракетные части,

танки







Военно-воздушные силы

бомбардировочные

истребительные,

а также вертолетные

части и соединения







Военно-морской флот
соединения различных
боевых кораблей,
морская авиация,
береговые базы, на
которых располагаются
боевые корабли и
самолеты





Ракетные войска



части, вооруженные

мощными ракетами,

которые могут доставить в

любую точку земного шара

всесокрушающий атомный

заряд



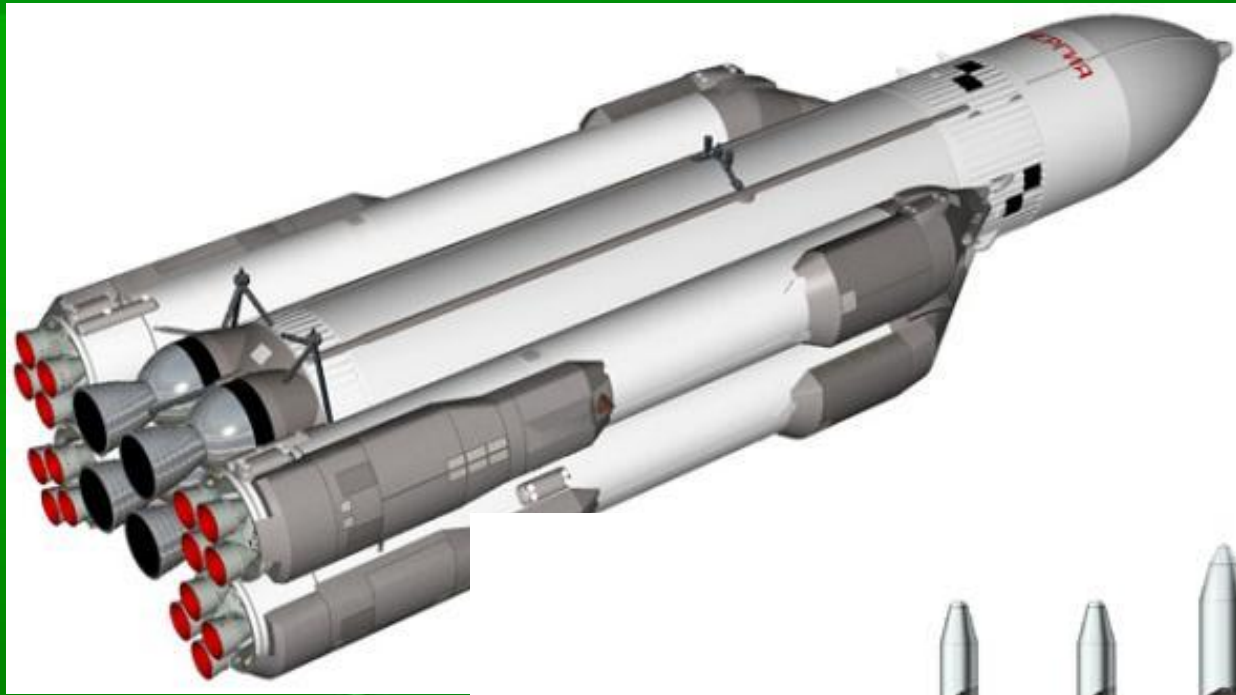



**Войска
противовоздушной
обороны
вооружены зенитными
ракетами
и самолетами-
истребителями.**





Наши прадеды-
герои Великой
Отечественной
Войны
1941-1945 гг



Прадедушка Маши- **Николай
Сергеевич Автономов**- участник
ВОВ, звание –лейтенант

Прадедушка Азата- **Аухади**-участник
ВОВ,пилот истребителя, награда-
медаль «За отвагу»,звание –
лейтенант

Прадедушка Айрата- **Фаизов Халик
Фаизович**- участник ВОВ, звание-
рядовой, служил шофером



Никифоров Тимофей Андреевич-прадедущка Виолетты

1911—1986

Участник ВОВ с1941по1945гг

Воевал на Ленинградском и
украинском фронтах связистом

Имеет награды

Нет ранений



Гильмеев Кавий Гильмутдинович- прадедушка Регины

Годы службы-

1941 -1945,освобождал

Польшу,Белоруссию

Закончил войну в звании капитана,
был начальником штаба

Трижды ранен

Награды- орден Красной Звезды

2 ордена Отечественной войны 1
степени

Орден Отечественной войны 2
степени

Много медалей



Иван Хафизов-брат прабабушки Айрата

Участник ВОВ

с1941по1945 гг

Был стрелком штурмовика

«Ил-2» в экипаже Героя

Советского Союза, нашего

земляка Н.Г. Столярова

Имеет множество наград

Личные вещи хранятся в

музее школы №32 г Казани



1945-1988

Наши деды и
папы-защитники
Родины в
мирное время

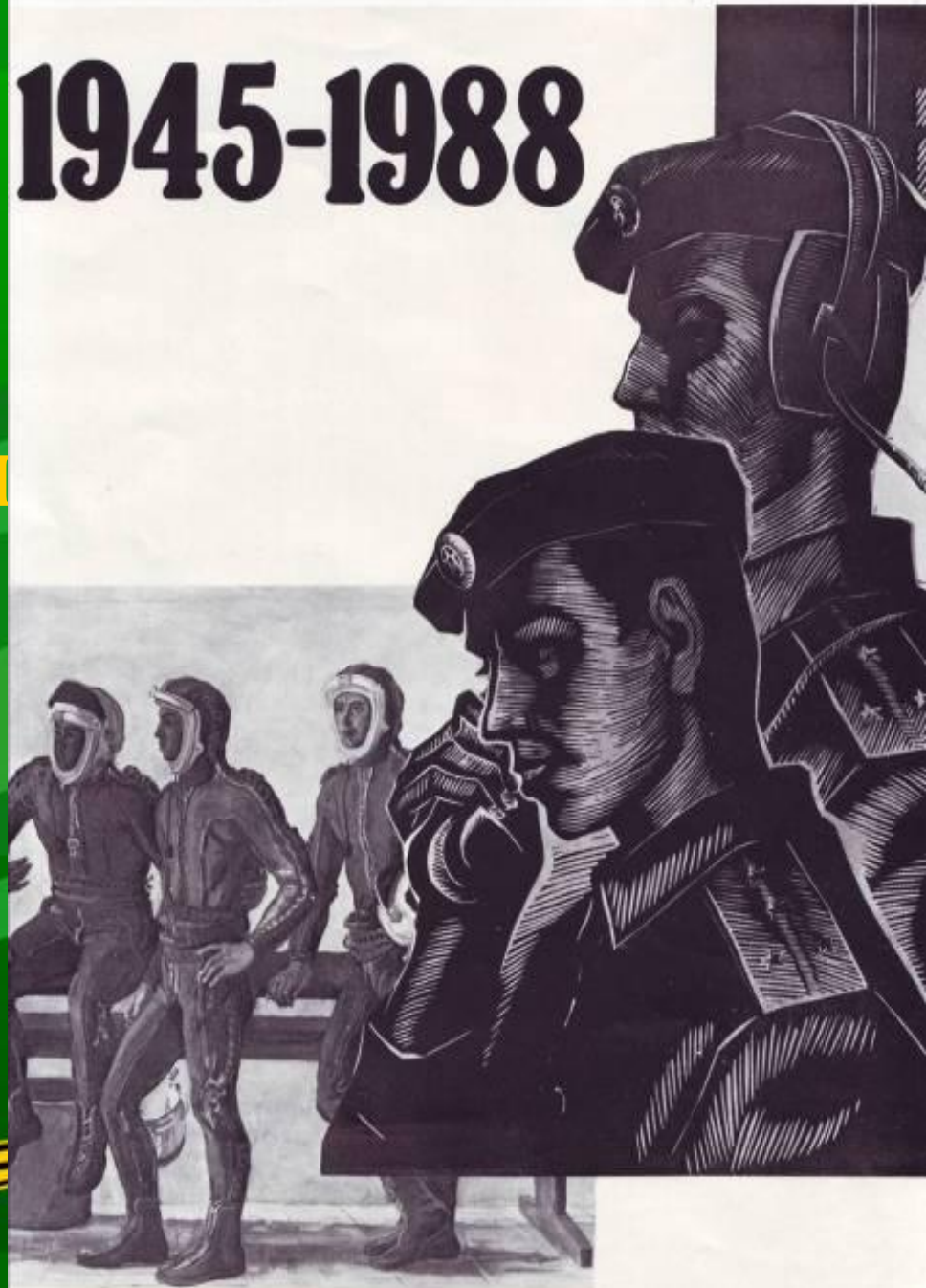

**Наумов Владимир Георгиевич-дедушка
Кирилла**

Служба-1966-1969 гг

Германия

Танковые войска



Краснов Владимир Петрович-дедушка Аделины

Служба -1973-1975гг

Старшина

Автомобильный

батальон

Дальний Восток



Габдрахманов Мансур Шаривзянович - дядя Милены

Служба 1966-1969гг

Рядовой

Строил БАМ

Получил медаль за

активное участие в

строительстве БАМа



Гарифуллин Ирек –папа Алины

Служба-2000-2002гг

Сержант

Пограничные

войска

Охранял южные

границы нашей

Родины

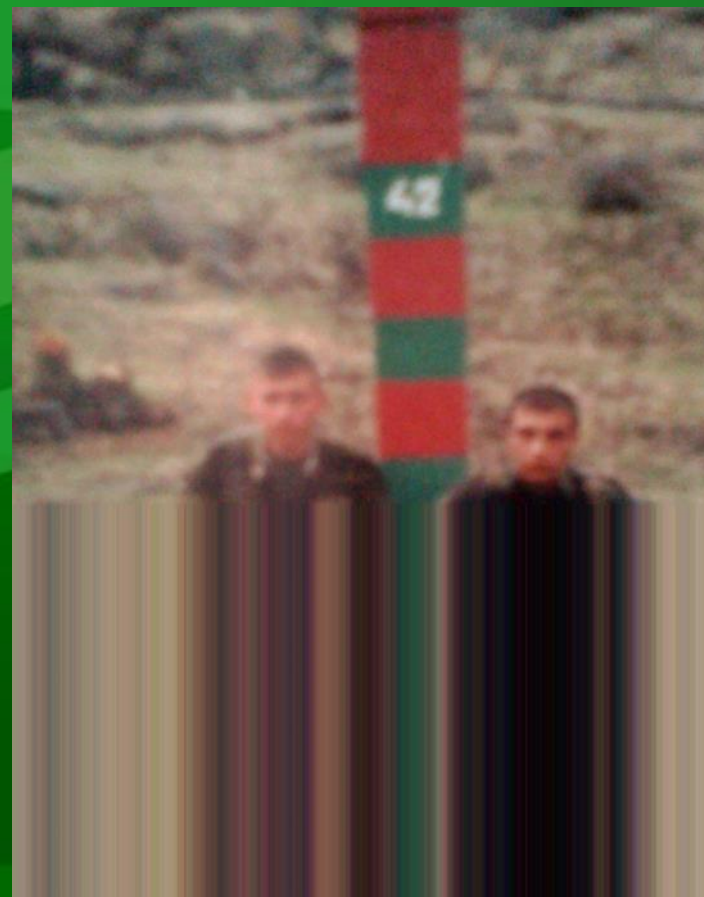

**Наши папы-
участники
Военных
конфликтов
современности**

23 февраля





Документ - справка:

**«Общие потери Советской Армии
за 1979-1989гг. составили:**

**убито, умерло от ран, несчастных случаев,
исчезли бесследно, не возвратились из плена
14 453 человека из состава 40-й армии. Ранено
49985 человек, стали инвалидами 6759,
находятся в розыске 330, из них пропали без
вести 312 человек. Кроме этого, военных
советников - 180 человек, переводчиков,
специалистов из других министерств и
ведомств - 584 человека».**



ВОЙНА В ЧЕЧНЕ

1994-1996 1999-2009



Сайт
Солдаты России

Громко ночью поют соловьи,
Значит мир во дворах и домах.
Сохраняют наши сны: и твои и мои,
Ведь солдаты не спят на постах.
Просто так, в одиночку, одни:
Нам друзья, и родные, и близкие,
А в шеренгах солдатских они,
Мощь элитная наша, Российская.
Наша Родина многое знает
Крови, боли и слез матерей.
Только Армия всех защищает,
Не дает обижать сыновей!
Будет сильною Русь многоликая
И крепчает Армейская Рать
Возродится Страна Великая
И все помним, что Родина-мать!



Гусаров Алексей -папа Даниила

Служба-**1993-1995**гг

Младший

сержант

Участник боевых
действий в Чечне

Имеет награды



Яруллин Фанис –папа Амирхана

Служба- 2000-2002 гг

Старшина

Служил в ВДВ

Участник боевых
действий

в Чеченской республике

Награжден медалью «За
воинскую доблесть»



Хлыбов Дмитрий-папа Кирилла

Служба-**1994-1995** гг

Морской пехотинец

Награды-

Орден Мужества,

Медали

и почетные знаки



НИКТО НЕ ЗАБЫТ
НИЧТО НЕ ЗАБЫТО

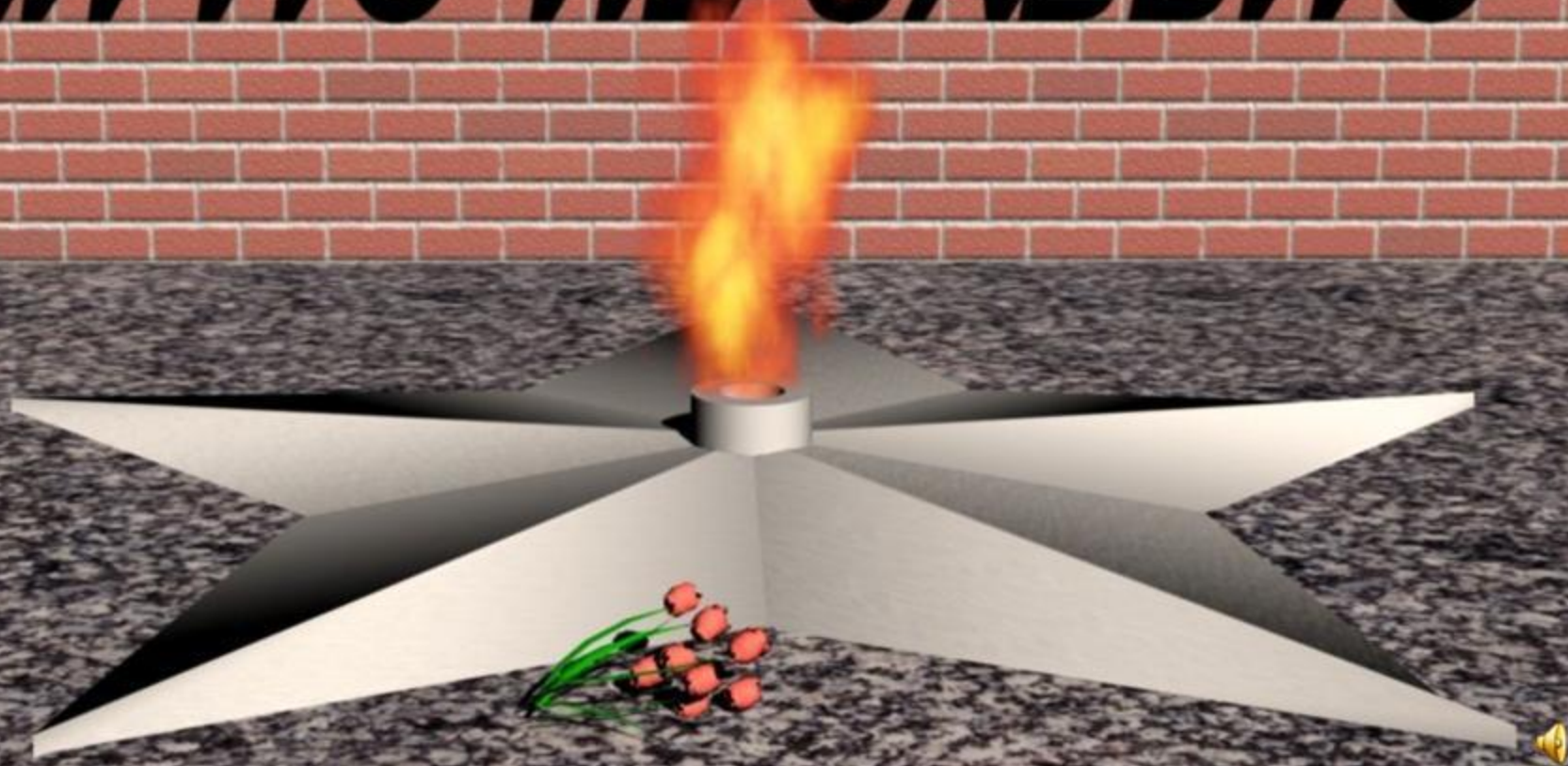

ПОЗДРАВЛЯЕМ!!!

В нашем классе
насчитали
11 защитников страны.
Мы сегодня их
поздравить
Обязательно должны!



ПОЗДРАВЛЯЕМ

!!!

Наша Сила, наша доблесть,
Наша гордость, наконец,
В нашем классе, что ни парень
То достойный молодец!



ПОЗДРАВЛЯЕМ!!!

Если трудная задача
Иль контрольная у нас,
В час такого потрясения
Вся надежда лишь на вас!

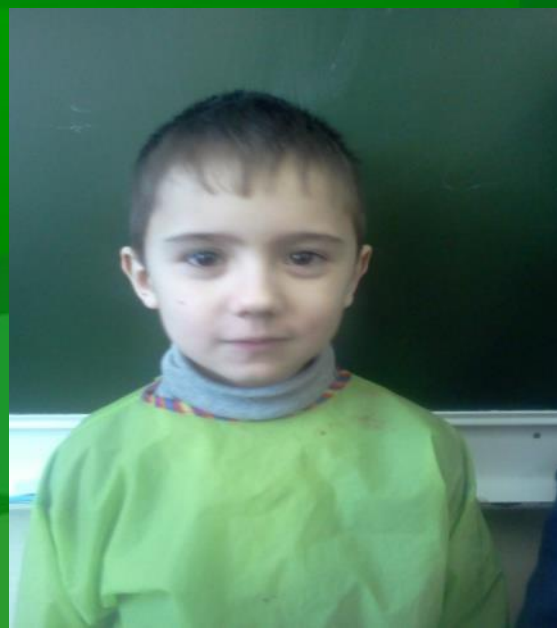

ПОЗДРАВЛЯЕМ!!

!

Педагога сладкой речью
Парни смогут «уболтать»,
Чтобы всем он поголовно
За ответ поставил «пять»!



ПОЗДРАВЛЯЕМ

!!!

Есть у нас и свой охранник-
Охраняет он дневник,
Ни один учитель в школе
В документ сей не проник!



ПОЗДРАВЛЯЕМ!!!

Не ищите в параллелях -

Лучше наших нет нигде!

И в ученье, и в уменье

Наши — лучшие везде!

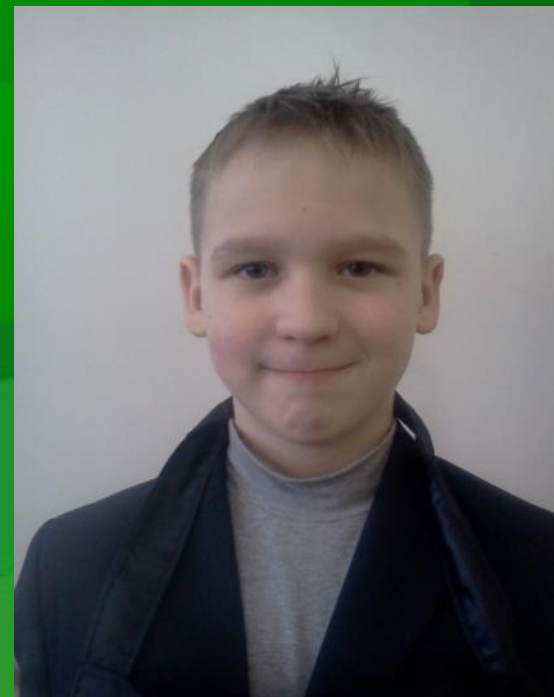

ПОЗДРАВЛЯЕМ!!!

А вот тот, что на последней,
Защищает всех вокруг,
Например, друзей хороших-
От назойливых подруг!

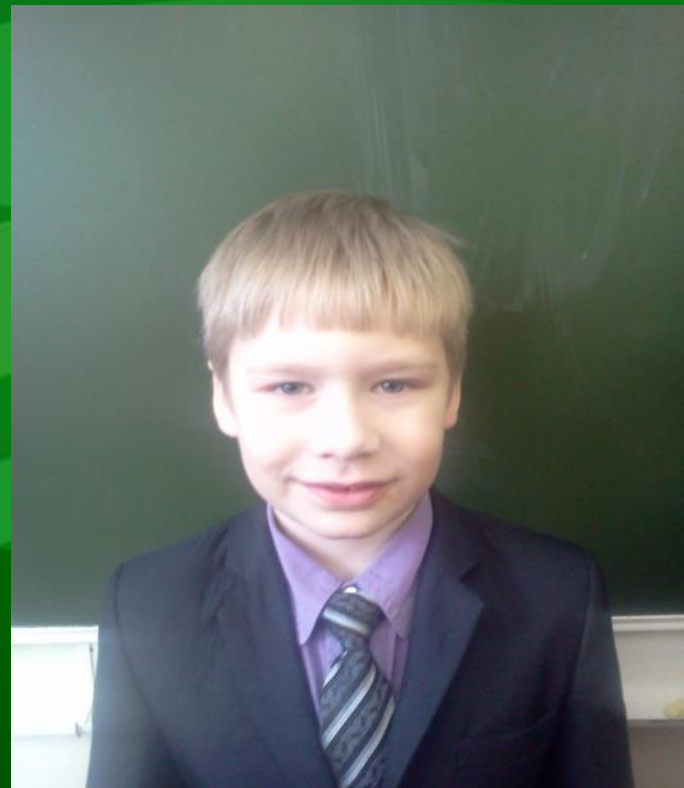

ПОЗДРАВЛЯЕМ!!!

Вот сидит на третьей парте
Главный Родины солдат.
На него из младших классов
Все девчонки уж глядят!





**В общем, ясная картина -
Парни все как на подбор,
Повезет военкомату,
Когда будет ваш набор!**



А пока вы на гражданке,
Просьба есть, ребята, к вам-
Защищайте, берегите
Слабых, нежных, милых дам!

