

Правильные многогранники

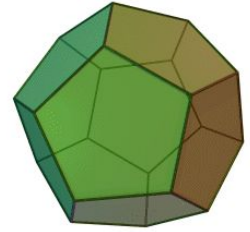

(Платоновы тела)

Платон-древнегреческий философ

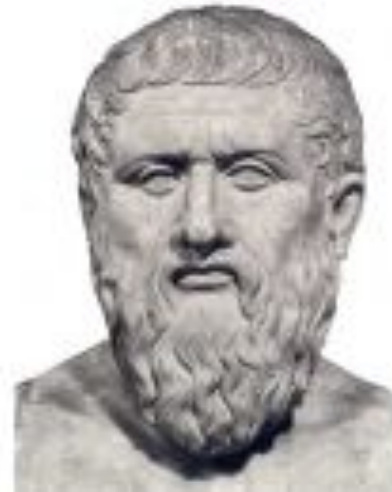
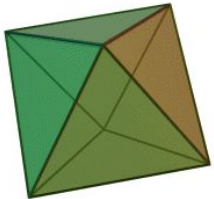

куб (гексаэдр)

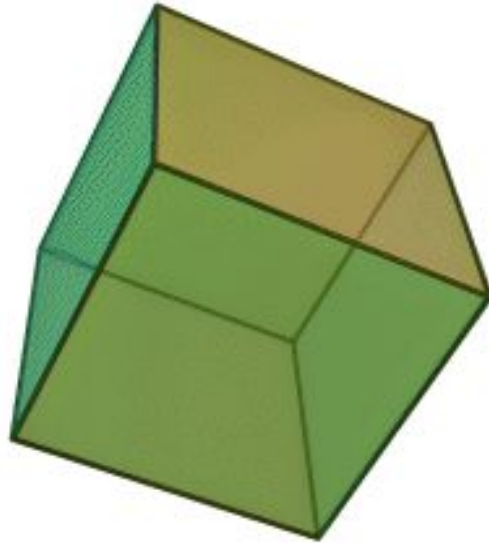

http://www.youtube.com/watch?v=D6uL6S_17Qw

куб

- грани
- вершины
- ребра

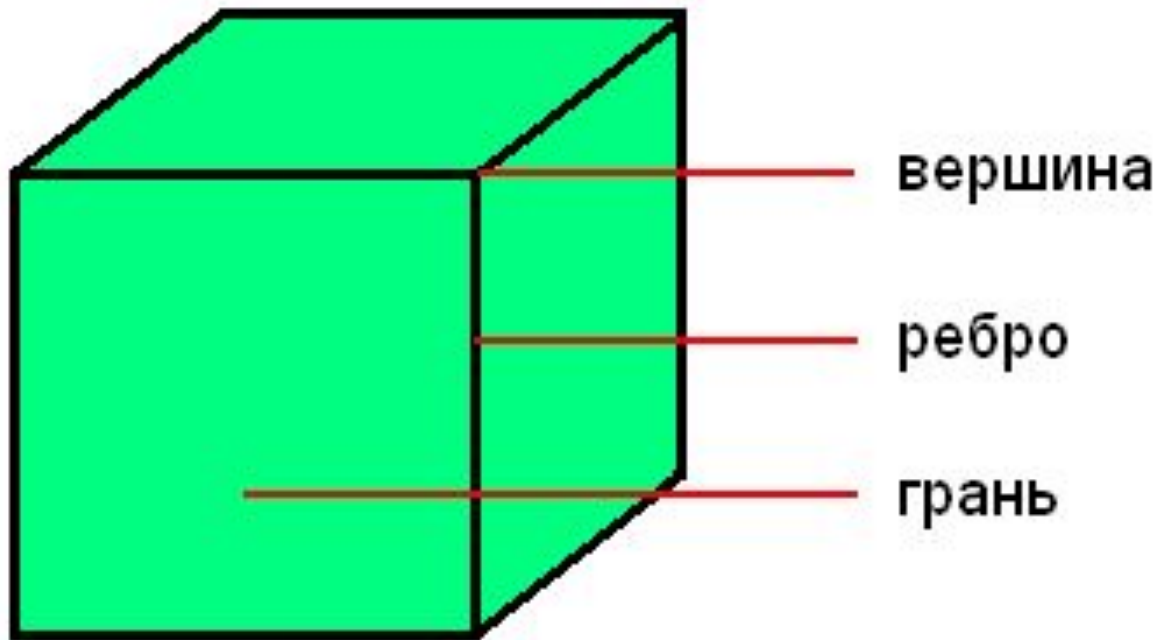

Куб в природе

В форме куба кристаллизуется поваренная соль.



тетраэдр

- грани
- вершины
- ребра

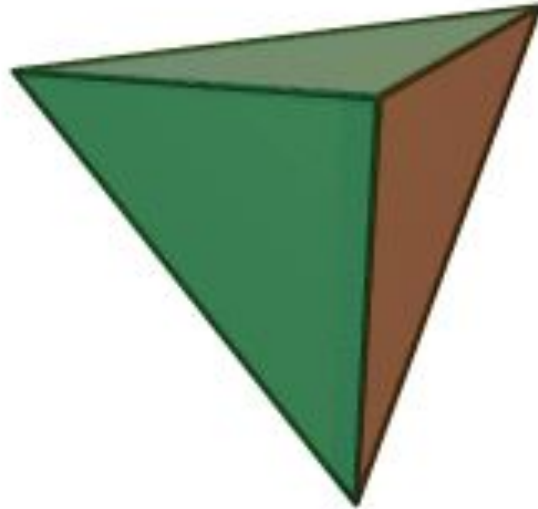

пирамиды



Пирамиды

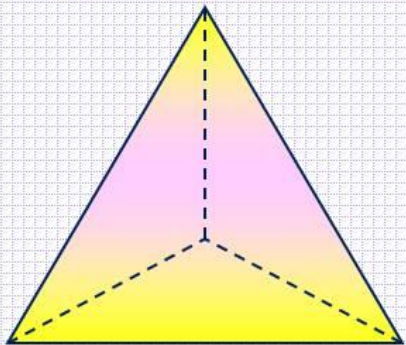

Трехугольная
пирамида (тетраэдр)

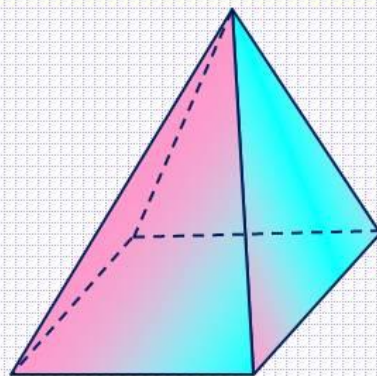

Четырехугольная
пирамида

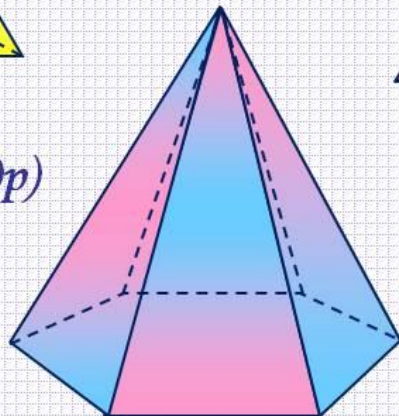

Шестиугольная
пирамида



Развёртки

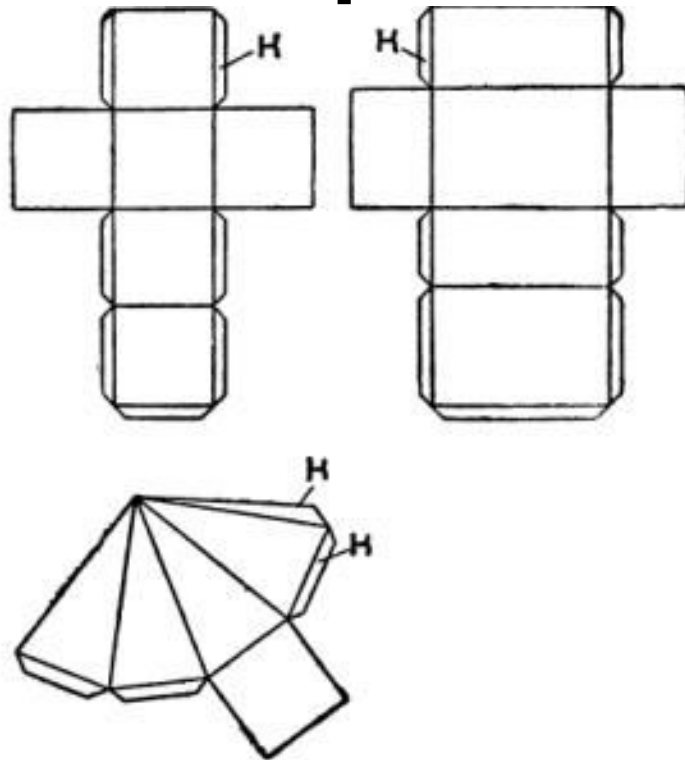

Рис. 119. Развёртки куба, параллелепипеда и пирамиды.
H — клапаны, необходимые для склеивания геометрических тел.