

*«О, СКОЛЬКО НАМ ОТКРЫТИЙ ЧУДНЫХ
ГОТОВИТ ПРОСВЕЩЕНЬЯ ДУХ:
И ОПЫТ – СЫН ОШИБОК ТРУДНЫХ,
И ГЕНИЙ – ПАРАДОКСОВ ДРУГ,
И СЛУЧАЙ – БОГ-ИЗОБРЕТАТЕЛЬ...»*
А.С.ПУШКИН.

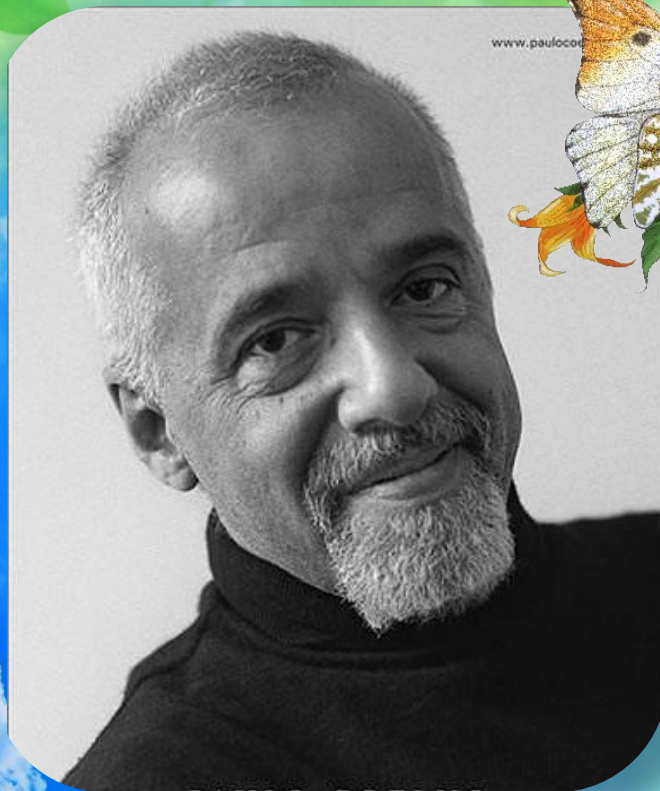



**ЗАБЛУЖДАТЬСЯ - ЭТО НАИЛУЧШИЙ СПОСОБ
НАЙТИ ЧТО-НИБУДЬ ИНТЕРЕСНОЕ.**

ПАУЛО КОЭЛЬО



Миллионы людей видели,
как падают яблоки, но
только
Ньютон спросил почему.
Бернард Барух

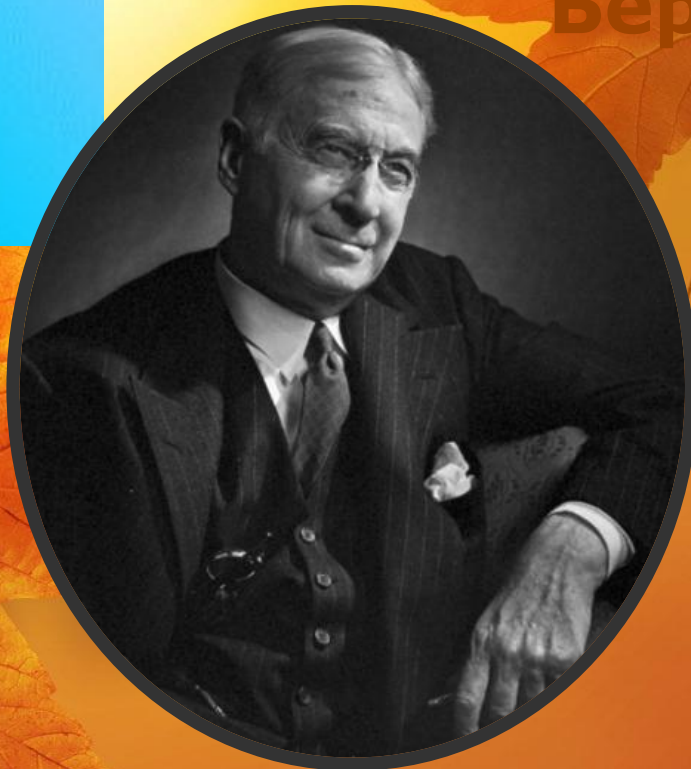

Эксперт — это человек, который совершил все возможные ошибки в некотором узком поле.



НИЛЬС БОР



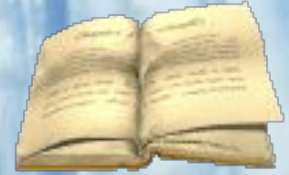

**ОТКРЫТИЕ ПРОИСХОДИТ НЕ КОГДА
ПАДАЕТ ЗРЕЛОЕ ЯБЛОКО, А, КОГДА
ПАДАЕТ ЯБЛОКО НА ЗРЕЛУЮ ГОЛОВУ.**
ЕВГЕНИЙ КАЩЕЕВ

**ЛОЖНЫЙ ШАГ НЕ РАЗ ПРИВОДИЛ К
ОТКРЫТИЮ НОВЫХ ДОРОГ.**

ЛЕШЕК КУМОР



ТОП ДЕСЯТКА
ОШИБОК,
СТАВШИХ
ОТКРЫТИЯМИ



Открытие Америки.



Антибиотики (Пенициллин.)



ОТКРЫТИЕ ЙОДА



Индиго

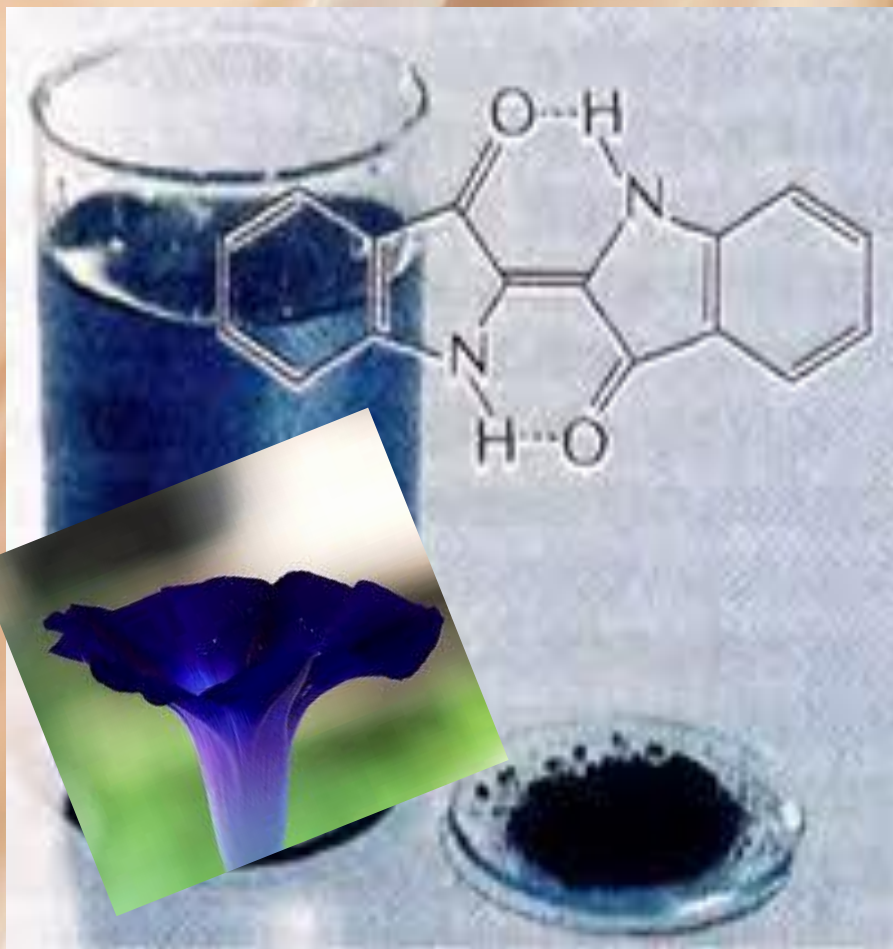

Искусственная кровь



Телефон

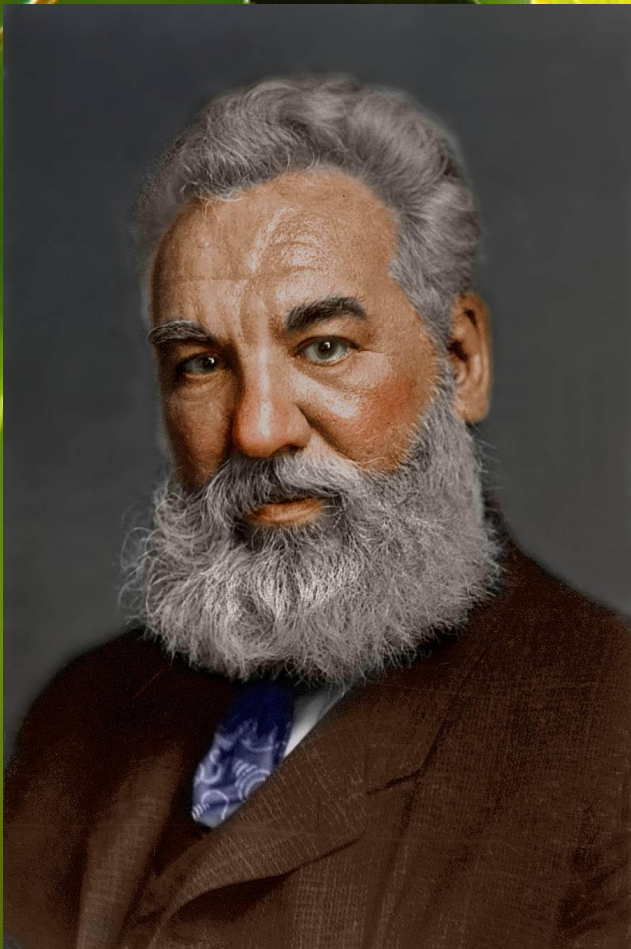



Телескоп



Идея паровой машины

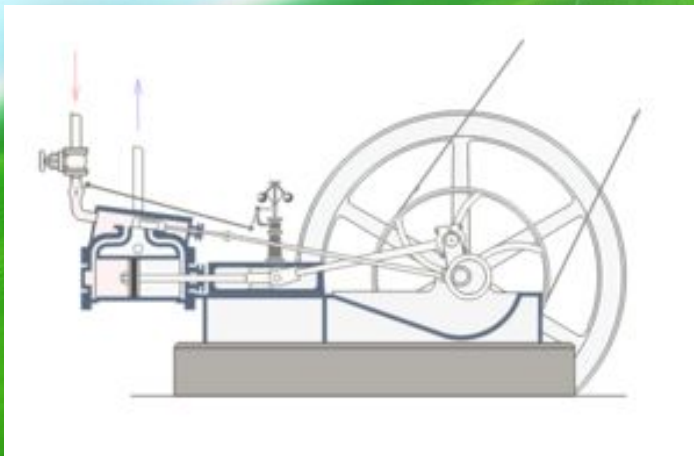

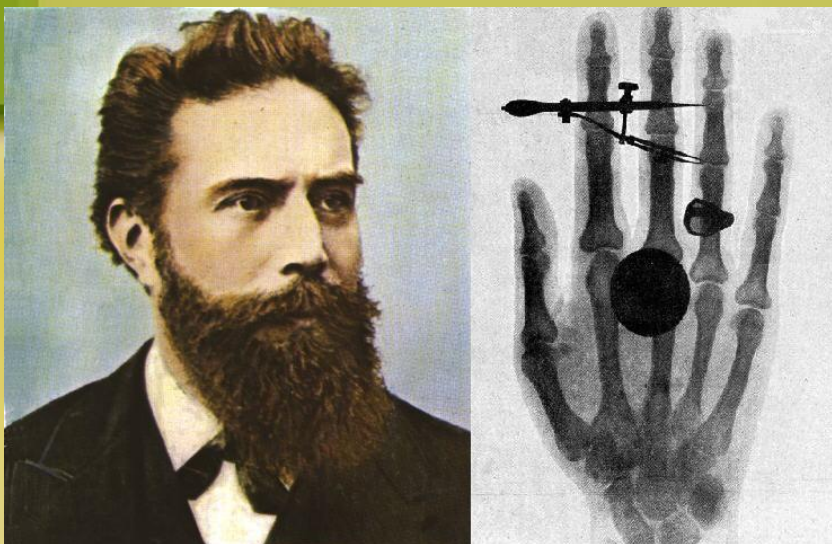

Рентген



МИКРОВОЛНОВАЯ ПЕЧЬ

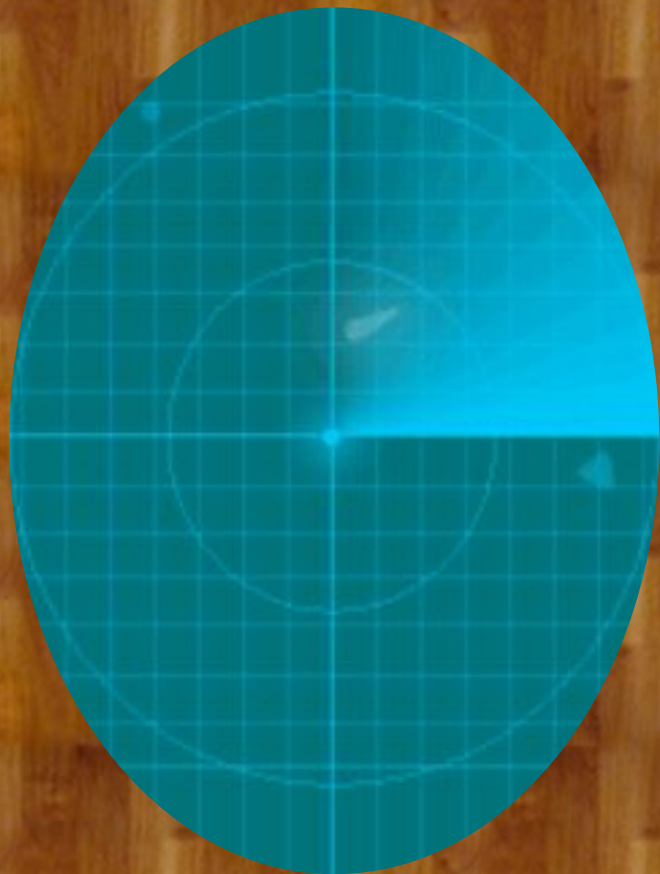

Нейлон



**Ошибки замечать не много
стоит: дать нечто лучшее -
вот что приличествует
достойному человеку.
Михаил Васильевич Ломоносов**



**Есть люди, которые никогда не
ошибаются, потому что не
хотят ничего делать.
Иоганн Вольфганг Гёте**