



Особенности обучения детей старшего дошкольного возраста по конструированию из бросового материала

Группа ВЗ-29
Барахвостова
Кристина
Олеговна

Бросовый материал – что это?

Всегда найдется дело для умелых рук,
Если хорошенько посмотреть вокруг...
А тот, кто дела не найдет,
Пускай скучает целый год.

М. Ивенсен



Значение конструирования из бросового материала



Лучшей игрушкой для ребёнка будет та, которую он создал своими руками.

Джон Локк

- Конструирование из бросового материала очень интересное и полезное занятие для развития мелкой моторики детей. Бросовый материал даёт детям чувство независимости от взрослых, так как его можно использовать по своему усмотрению, а главное этот материал всегда можно найти, он разнообразен, развивает детскую фантазию и воображение. Использование «бытового мусора» приучает ребёнка к бережливости, он никогда не сломает игрушку сделанную своими руками, к изготовлению которой приложил усилия и старание, а в дальнейшем станет уважать и труд других людей.



Работая с разными материалами, дети знакомятся с их свойствами, разнообразной структурой, приобретают трудовые навыки и умения, учатся мыслить. Ещё Сухомлинский писал: «Чем больше мастерства в детской руке, тем умнее ребёнок».

Мыслительная деятельность невозможна без речи. Овладев навыками конструирования, ребенок овладевает и знаниями о предметах, признаках, действиях и отношениях, запечатленными в соответствующих словах. При этом он не только приобретает знания, но и учится мыслить, поскольку думать это значит говорить про себя вслух, а говорить- значит думать.



- Конструирование игрушек из бросового материала способствует развитию личности ребёнка, воспитанию его характера.
- Конструирование оказывает большое влияние на развития психологических процессов детей. Как писал И. П. Павлов «Руки учат голову, затем поумневшая голова учит руки, а умелые руки способствуют развитию мозга»

Влияние на развитие ребёнка



Внимательность,
усидчивость,
самостоятельность

Мелкая моторика,
координация
движений пальцев

Творческие способности,
фантазия, воображение

Сенсорика: форма, цвет,
размер предметов

Трудовые умения, навыки

Организация деятельности детей

При работе с бросовым материалом необходимо:

- учитывать возрастные особенности детей;
- правильно распределять время работы в сочетании с кратковременным отдыхом;
- продумывать тематику предстоящей поделки с учетом имеющихся навыков и умений
- процесс труда должен вызывать у детей только положительные эмоции;
- дети должны быть уверены в помощи педагога, если у них возникают какие-либо трудности с выполнением работы;
- если работа требует сложных манипуляций в подготовительной стадии, например, проколоть отверстия нагретым шилом, необходимо, чтобы эту предварительную работу выполнил взрослый.

- В конструктивной деятельности используется, как индивидуальная, так и коллективная форма организации работы, в ходе которой несложные детские поделки превращаются в довольно красочные композиции.



Требования к подбору материала

- 1. Ножницы с закругленными концами.
- 2. Нож с твердым лезвием – работает только взрослый.
- 3. Шило – работает взрослый или под его строгим контролем.
- 4. Клеи. Используется клей ПВА. «Момент» применяет только взрослый.
- 5. Пластиковые пищевые контейнеры: разного объема, цвета, необычной формы. Должны быть пустые и чистые.
- 6. Цветной пластик. Должен быть промыт, высушен и заранее нарезан на кусочки.
- 7. Контейнеры от шоколадных яиц - киндерсюрпризы. Используется как полный контейнер, так и его части (половинки).
- 8. Проволока: медная, алюминиевая, покрытая цветной оболочкой.
- 9. Пробки. Пробки-стандарт от пластиковых бутылок с газированной, минеральной водой и пробки малые меньшего диаметра от емкостей с подсолнечным маслом и соком.
- 10. Колпачки. Малых размеров от тюбиков с зубной пастой, кремов.
- 11. Крышки. Крышки большого размера от ёмкостей из-под шоколадной пасты, майонеза и т.д.
- 12. Бусинки: округлые, овальные бусинки от старых бус, резинок для волос.
- 13. Пластилин. Используются ранее использованные в лепке кусочки.
- 14. Фломастеры, которые отслужили срок использования в рисовании.

- Так как материал для работы относится к категории бросового, при его подборе предъявляются определённые требования. Он должен быть:
- Безопасным для детей (не токсичным, не вызывать аллергию);
- Тщательно промытым и высушенным;
- Доступным в обработке (вырезаться, протыкаться, склеиваться);
- Не вызывать чувство брезгливости у детей.



Инструменты

- Ножницы..
- Шило
- Иголка нужна крупная швейная, ее необходимо хранить на маленькой салфетке либо в игольнице со вдетой в нее ниткой
- Карандаш простой.
- Краски необходимы для оформления отдельных деталей игрушки.
- Кисточки (мягкая для рисования, более жесткая для клея).
- Стека — инструмент, применяемый в процессе лепки из глины или пластилина (для обработки поверхности изделия).
- Щипчики желательны маникюрные или со сведенной перекрученной передней частью. Они используются для закручивания проволоки при изготовлении игрушек из соломы, мочала и других материалов.



Дополнительные материалы

- Бумага.
- Фольга. Употребляется для украшения поделок, переплетов.
- Пластилин. Этот материал применяется для скрепления частей игрушек.
- Проволока является необходимым материалом для скрепления частей игрушки.
- Нитки.
- Клей ПВА.
- Цветные лоскуты — обрезки различных тканей — также пригодятся для оформления поделок



Практическое применение поделок

Поделки, изготовленные детьми из бросового материала, могут иметь разное назначение:

- можно использовать в качестве подарков, сувениров;
- участия в выставках;
- для украшения интерьера комнаты, кабинета;
- для игры;
- использования по назначению:
карандашница, игольница, подставка под горячее и т.п.;
- коррекционно-развивающих упражнений.

Мебель для кукол из бросового материала

- Одной из самых простых методик конструирования мебели для кукол является создание мебели из спичечных коробков. Для этого необходимо взять пару спичечных коробков и склеить их между собой клеем ПВА. Склеивать необходимо так, чтобы выдвигающиеся ящички были схожи с ящиками настоящего комода.

Материалы, которые точно пригодятся для создания мебели: коробки из под спичек, картон, фольга, а еще ножницы, клей и карандаш. Также можно использовать подручные материалы – коробки от обуви, чая, мелкой бытовой техники. Что же можно сделать из мебели? Практически все, что угодно – диван, кресла, шкаф, зеркала, стол и пуфики. Чтобы получился шкаф, нужно взять коробку, например, из под чая, выкрасить ее в однотонный цвет, вырезать дверцы, которые будут открываться и закрываться. На одну из дверей можно повесить фольгу, которая будет имитировать зеркало, продумать перекладину для вешалок. Шкаф готов!



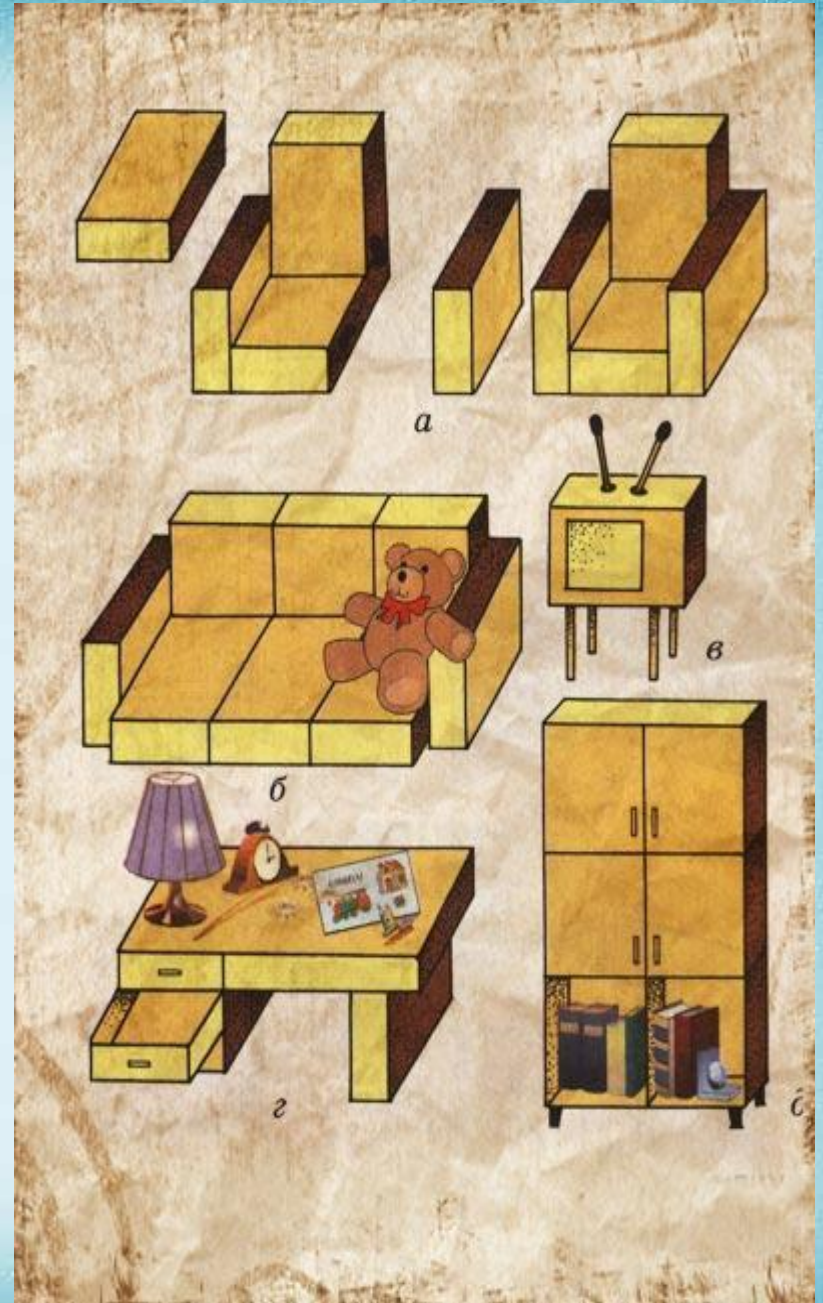
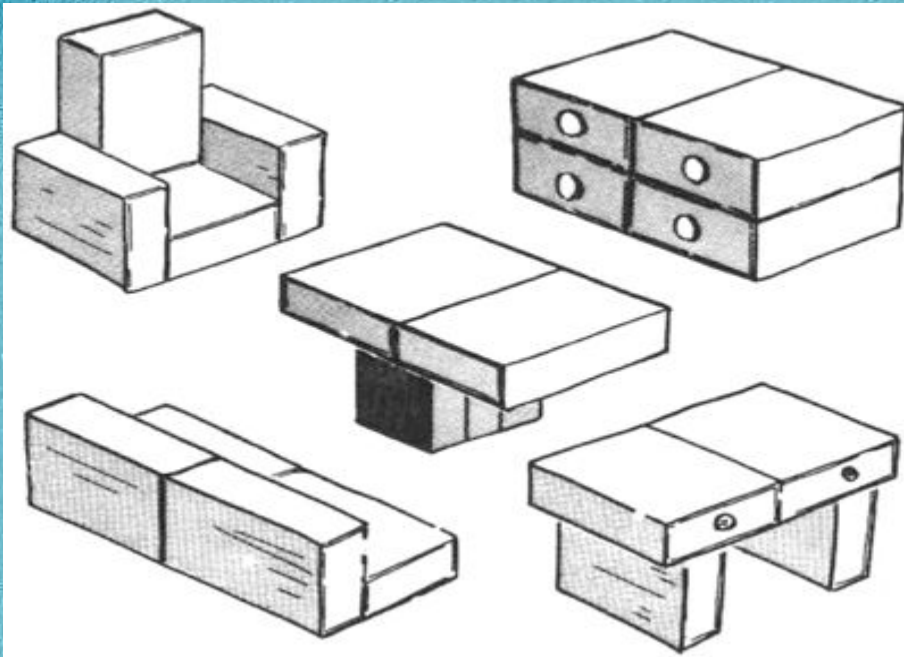



Транспорт из бросового материала

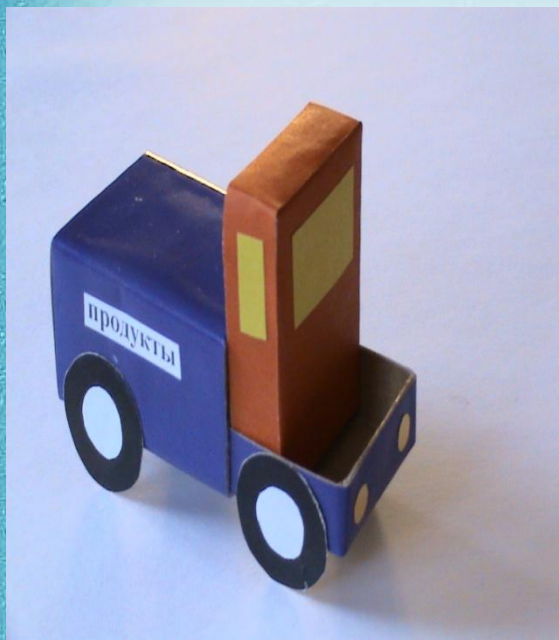

© Страна Мастеров



de@podalki.ru



Машинки из спичечных коробков

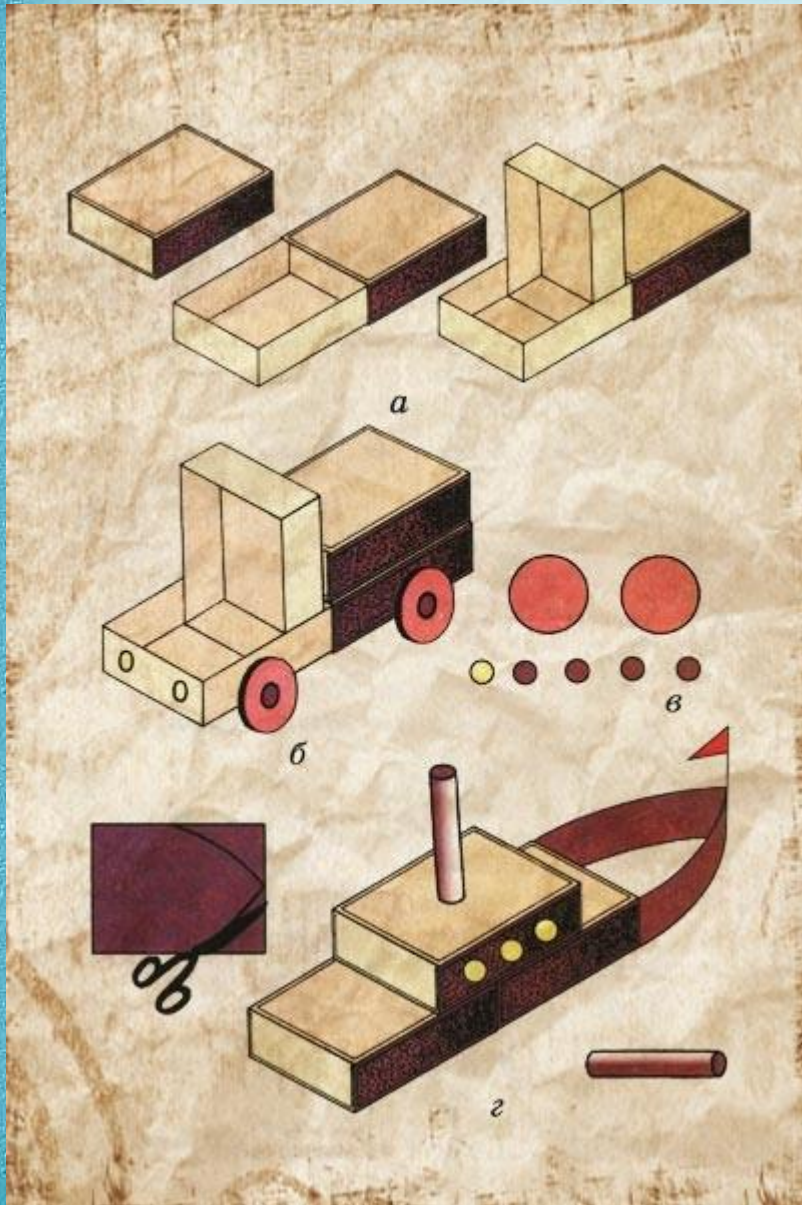

- Дети сразу не в состоянии производить действующие модели машин, поэтому сначала конструируют макеты. Макеты - это недействующие модели, которые передают только форму машины или сооружения.
- Прежде чем приступить к конструированию машин, рассматривают рисунки и образцы машин разных конструкций. Выясняют основные части легкового и грузового автомобилей и кораблика.
- Составляют макет, соединяя отдельные части с помощью пластилина.
- Вместе со взрослыми, необходимо доделать макеты автомобилей, превратив их в действующие модели. Из прямых круглых веток изготовить оси и закрепить на них картонные колеса, подвижно присоединив их с помощью полоски из плотной бумаги с шасси игрушечных автомобилей.

Пожарная машина из пакета от молока

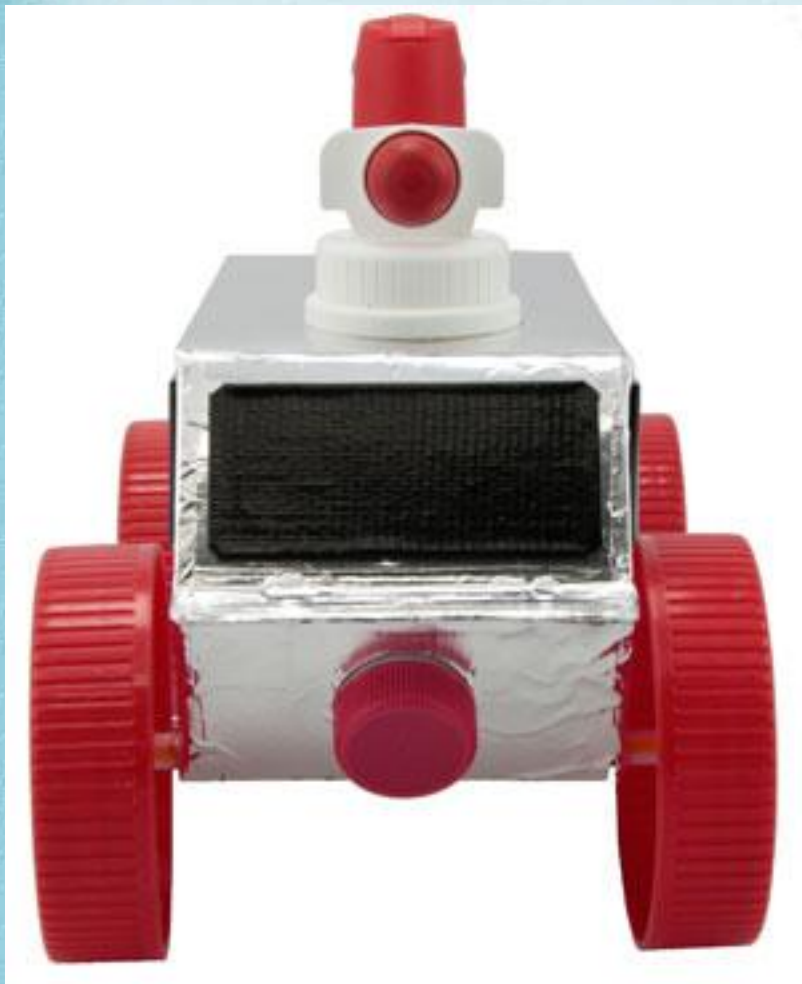

Необходимые предметы для поделки:

- пакет от молока,
- картон,
- пластиковые крышки,
- фольга,
- коктейльные трубочки
- ножницы, клей

Что вы будете делать:

- Обклейте пакет от молоко фольгой
- Сделайте шасси автомобиля из коктейльных трубочек и пластиковых крышек
- Вырежьте окна, двери и приклейте
- Приклейте на крышу части от распылителя



Животные из бросового материала



- Интересное направление творчества для детей — конструирование животных из коробок, например из под соков, из-под круп или спичек. Помогите ребенку начать фантазировать, а дальше он сам продолжит. Вы сами удивитесь его фантазии.



Животные из спичечных коробков

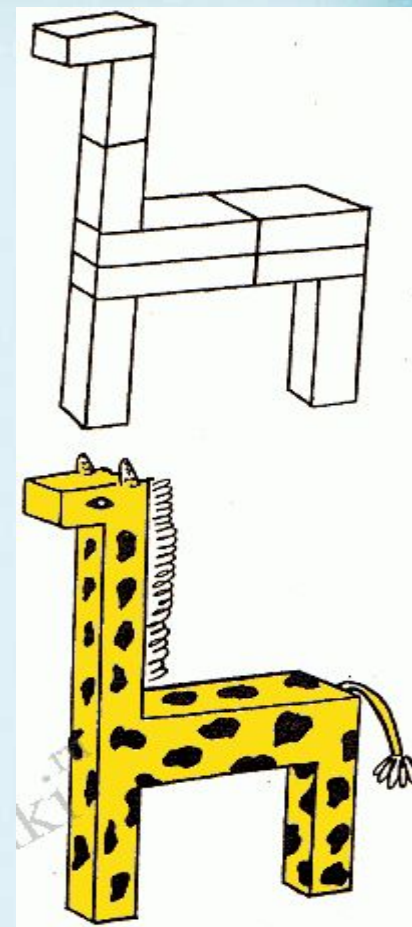
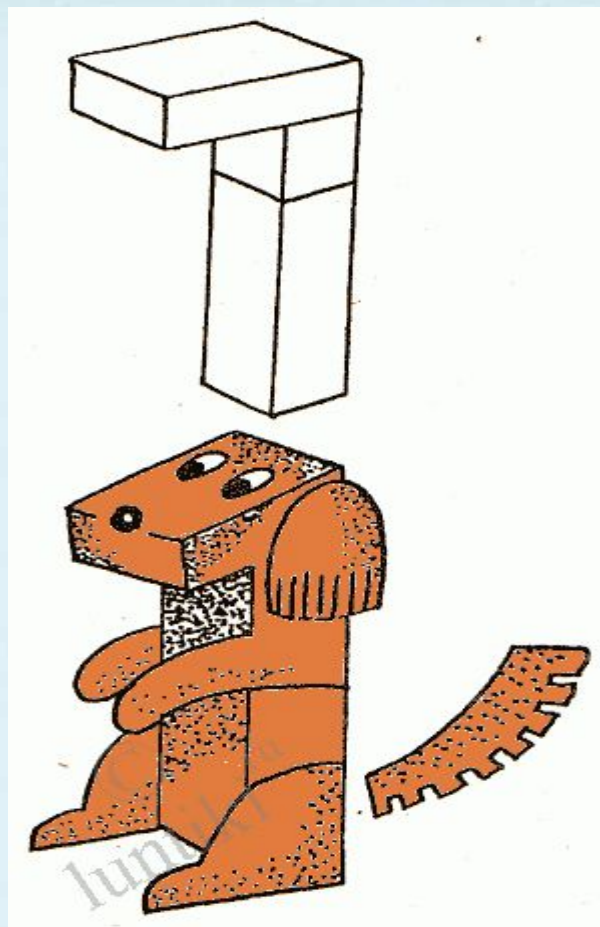
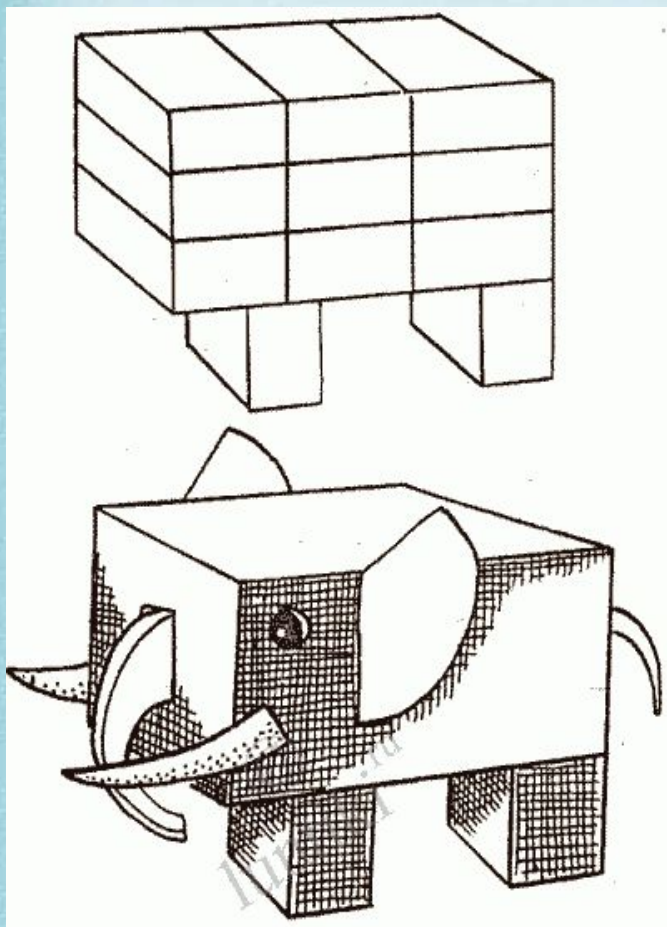

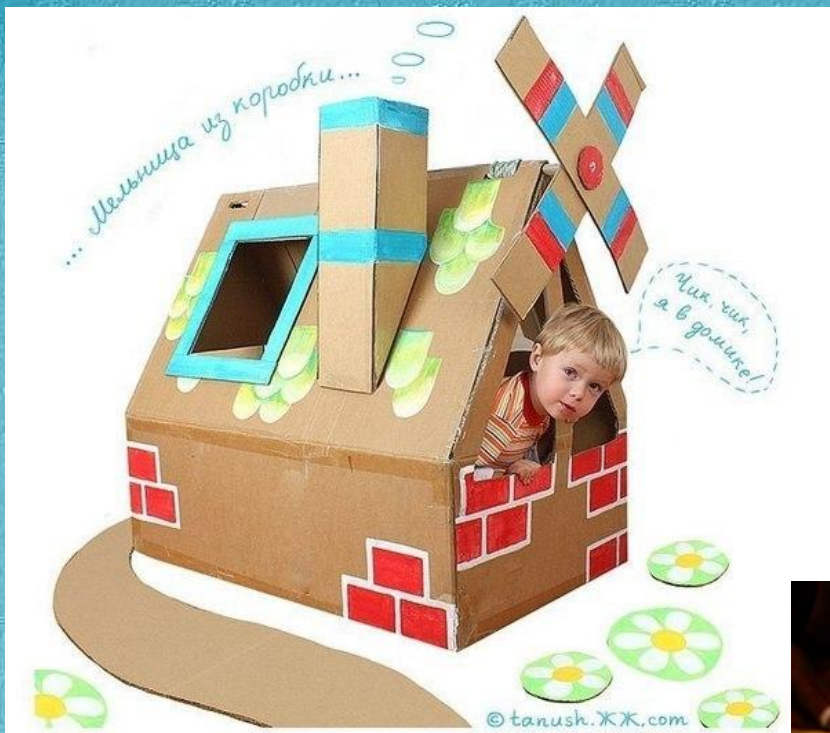

- Мы вместе с мамой, с папой
Поделки мастерим,
Мы ничего не выбросим -
Ведь всем мы дорожим!

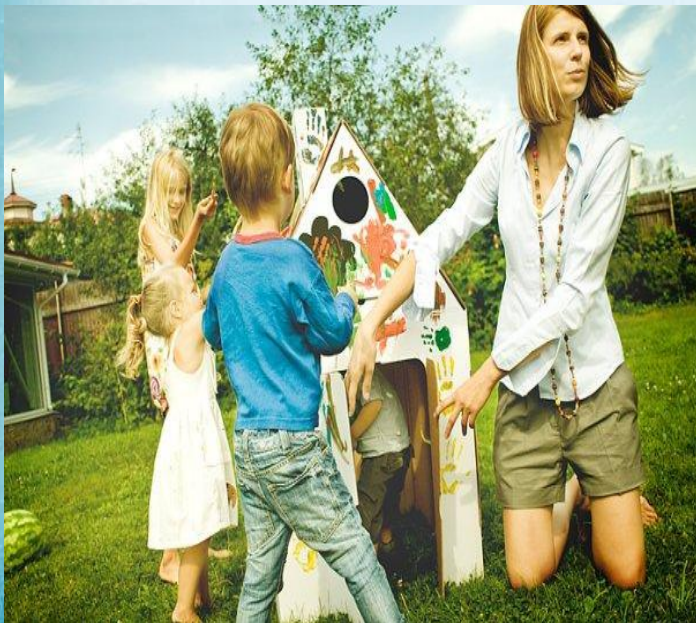



Люблю свою я Родину,
Ей очень дорожу!
Весь мусор, каждый
фантик
Я в дело приложу:
Красивые картины,
Шкатулки, зеркала
Из пробок и из семечек
Умею сделать я.
Природа мной
довольна,
И я люблюсь ей,
Красивой, чистой,
яркой
При помощи моей!

