

**Схемы описательного и сравнительного рассказа
о профессиях для детей 6-7 лет.**

Данные схемы помогут дошкольникам составлять развернутые содержательные рассказы по данной лексической теме, их можно использовать как во время подгруппового логопедического занятия, так и во время индивидуальной работы. Они способствуют обогащению и активизации словаря детей, развитию связной речи. Эти схемы можно рекомендовать родителям для работы над темой «Профессии».

Данные схемы позволят детям выстроить свои высказывания о различных профессиях по определенной модели, которая служит для них алгоритмом.

Хочется отметить многофункциональность применения данных схем:

1. Составление описательного рассказа по определенной профессии.
2. Составление сравнительного рассказа при использовании двух схем и более.
Например, врач лечит, а учитель учит.
Врач работает в больнице, а учитель работает в школе.
Врачу нужны в работе: бинт, шприц, лекарства.
А учителю – тетради, ручки, книги, указка.
3. Обучение детей составлению сложносочиненных предложений.
4. Обогащение словарного запаса дошкольников словами – синонимами.
Доктор, врач; учитель, преподаватель, педагог; повар, кулинар; швея, портниха.

Схема описательного рассказа о профессии

1. Название профессии.



2. Место работы.

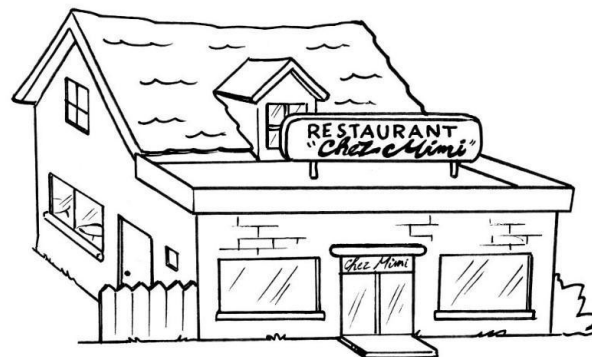

3. Что делает человек данной профессии?



4. Что нужно для работы (инструменты и оборудование)?



Схема описательного рассказа о профессии

1. Название профессии.



2. Место работы.



3. Что делает человек данной профессии?



4. Что нужно для работы (инструменты и оборудование)?



Схема описательного рассказа о профессии

1. Название профессии.



2. Место работы.

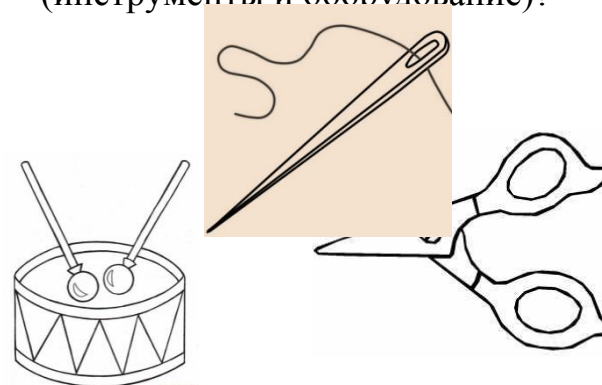
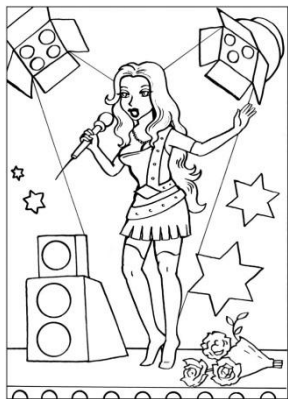
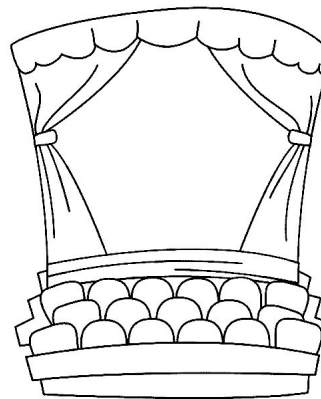

3. Что делает человек данной профессии?



4. Что нужно для работы (инструменты и оборудование)?



Схема описательного рассказа о профессии

1. Название профессии.

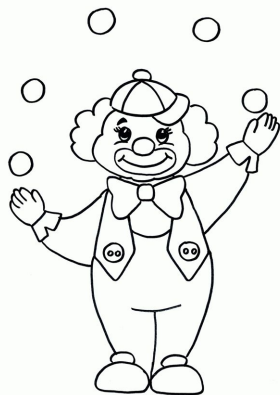

2. Место работы.

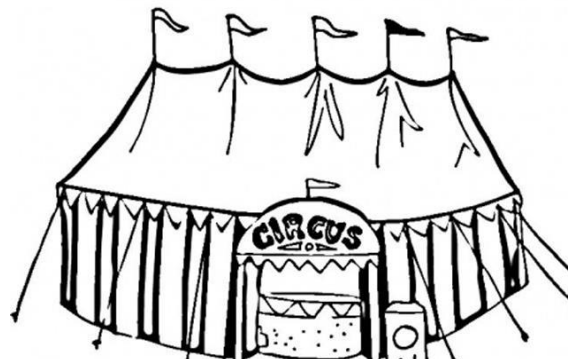

3. Что делает человек данной профессии?



4. Что нужно для работы (инструменты и оборудование)?



Схема описательного рассказа о профессии

1. Название профессии.



2. Место работы.

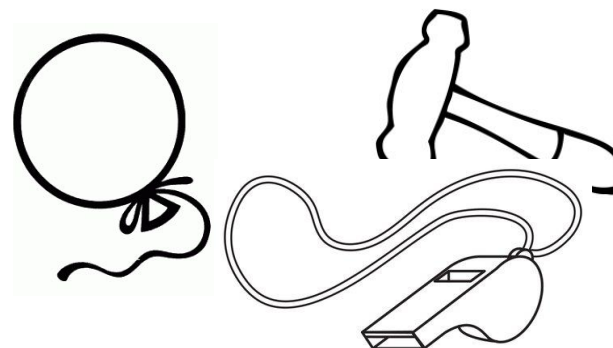
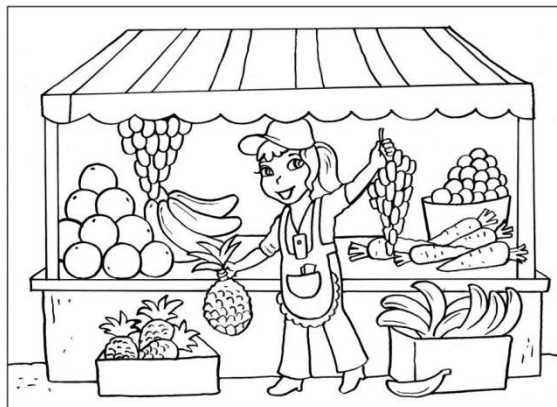

3. Что делает человек данной профессии?



4. Что нужно для работы (инструменты, оборудование)?



Схема описательного рассказа о профессии

1. Название профессии.



2. Место работы.

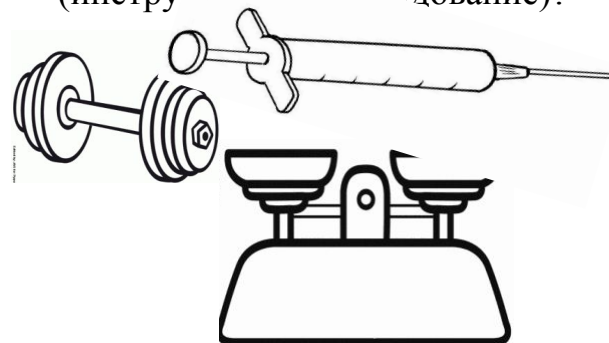

3. Что делает человек данной профессии?



Чуждо для работы (оборудование)?



Схема описательного рассказа о профессии

1. Название профессии.



2. Место работы.

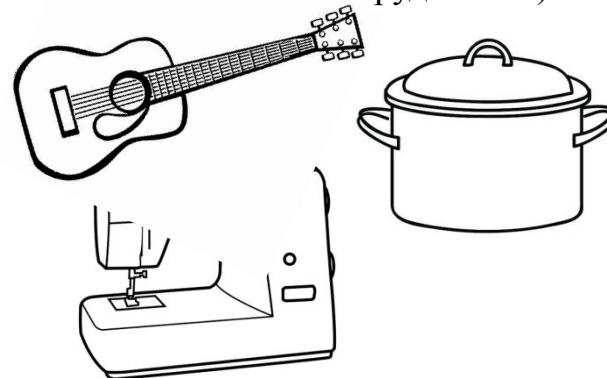

3. Что делает человек данной профессии?



4. Что нужно для работы (инструменты и оборудование)?



Схема описательного рассказа о профессии

1. Название профессии.



2. Место работы.

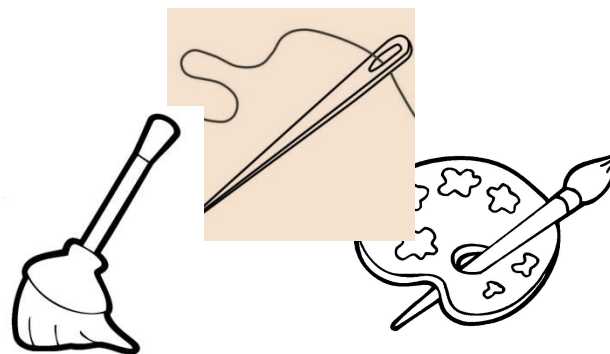
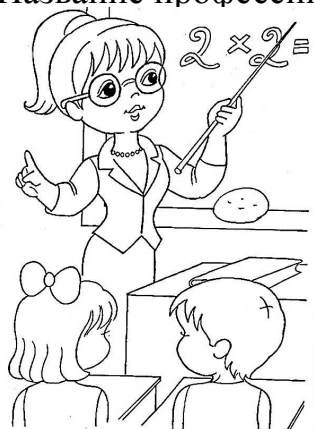

3. Что делает человек данной профессии?



4. Что нужно для работы (инструменты и оборудование)?



Схема описательного рассказа о профессии

1. Название профессии.



2. Место работы.

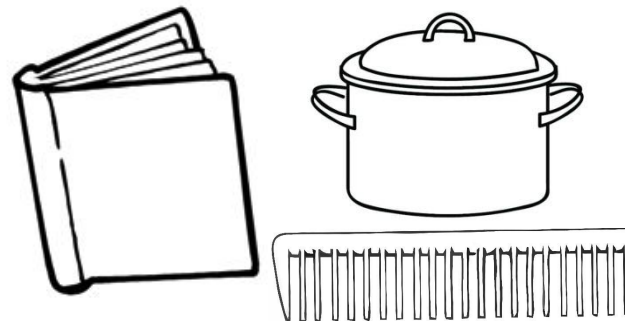
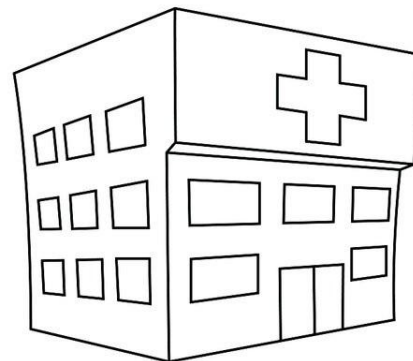

3. Что делает человек данной профессии?



4. Что нужно для работы (инструменты и оборудование)?

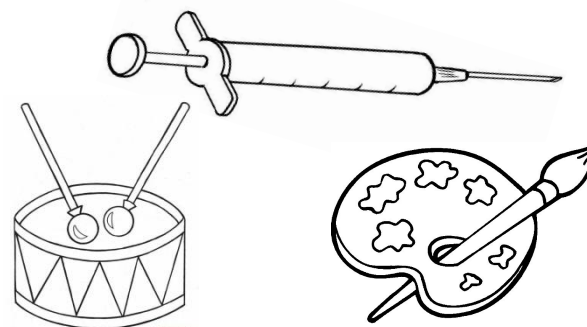

<http://portalsementinhakids.com/wp-content/uploads/2010/10/FIGURA-3.jpg>
<http://www.mamydzieci.pl/wp-content/uploads/2015/01/kolorowanka-szpital.jpg>
http://listening2leaders.com/wp-content/uploads/2012/05/Orange_question_mark.png
<http://www.malariazone.de/l-Dateien/spritze-8768.jpg>
http://www.peppitext.de/Ausmalbilder_Kinder/69_Schule.gif
<http://www.бесплатные-раскраски.рф/> http://www.бесплатные-раскраски.рф/_ph/4/2/185921875.jpg?1429430810
http://ja-rastu.ru/uploads/posts/2014-08/1408997969_6.jpg
http://super-klass781.narod2.ru/olderfiles/1/shkola_copy1.gif
http://www.1papacao.com.br/modules/Imprima_pinte/gallery/escola/livro.gif
http://ja-rastu.ru/uploads/posts/2013-11/1384771196_6.jpg
<http://www.schoolplaten.com/kleurplaat-kam-dl19203.jpg>
<http://www.fermeauxcoloriages.net/coloclifford/colo6.gif>
<http://media.beta.vashdosug.ru/media/434882/834x521/>
<http://www.lessdraw.com/wp-content/uploads/2014/12/364.jpg>
<http://alpino.biz.images.1c-bitrix-cdn.ru/upload/medialibrary/605/60581a4c6802eeeb34b203b52cb3a394.jpg?136352447537141>
<http://obuchalkin.net/loadpic/pic1/2442-vnimatelnaya-shveva-horos.jpg>
http://img1.liveinternet.ru/images/attach/c/9/108/163/108163457_1.jpg
<http://www.solkids.ru/images/stories/raskraski3/17.jpg>
<http://cd1.dibujos.net/dibujos/pintados/201044/56b35f24cdfdb8f6828612e2b5eaa8e6.png>
<http://razukrashki.com/uploads/raskraski/2014/07/17/1020/prodaviets.jpeg>
<http://sonsuzalisveris.com/resimler/dukkana-girmek-icin-tiklayiniz.jpg>
http://img1.раскраскараскраски.com/%D0%92%D0%B5%D1%81%D1%8B-%D0%B2%D0%B5%D1%81-%D0%B8%D0%B7%D0%BC%D0%B5%D1%80%D0%B8%D1%82%D0%B5%D0%BB%D1%8C%D0%BD%D0%BE%D0%B3%D0%BE-%D0%BF_5139cd43477c6-p.gif
http://img2.раскраскараскраски.com/%D0%A8%D1%82%D0%B0%D0%BD%D0%B3%D0%B0-%D1%81-%D0%B2%D0%B5%D1%81%D0%BE%D0%B2-%D0%B4%D0%BB%D1%8F-%D0%BC%D1%83%D1%81%D0%BA%D1%83%D0%BB_519337b4bd62a-p.gif
http://www.malvorlagenkostenlos.com/images/joomgallery/originals/technik_ausmalbilder_33/malvorlage_fuer_kinder_hammer_20120519_1241234951.png
<http://www.schoolplaten.com/kleurplaat-restaurant-dl8204.jpg>
http://www.peppitext.de/WiCoKuche/Koche/12_cook.gif
http://fotohomka.ru/images/Jan/09/5a28ce42f76738c74778d7364b497ad2/mini_2.jpg
<http://baby-news.net.hyperdomen.com/images/paint/3975.gif>

http://blackseaplus.com/uploads/posts/2014-02/1392766180_12930488495982_w1920h1440.jpg
<http://freecoloringpagesite.com/coloring-pics/scissors-coloring-6.png>
http://www.peppitext.de/Malvorlagen%20Rahmen_und_Schilder/116_Rahmen.gif
<http://garnett.ru/wp-content/uploads/media/%D0%AE%D0%BD%D1%8B%D0%B5-%D0%B8%D0%BD%D1%84%D0%BE%D1%80%D0%BC%D0%B0%D1%82%D0%B8%D0%BA%D0%B8-10-%D0%BA%D0%BB%D0%B0%D1%81%D1%81/image2.gif>
http://www.coloringpages101.com/coloring_pages/Circus_Animals/welcometothecircuscoloringpage_vqflr.jpg
<http://www.schoolplaten.com/kleurplaat-microfoon-dl22480.jpg>
<http://cd1.dibujos.net/dibujos/pintar/lapiz.gif>
http://img1.liveinternet.ru/images/attach/c/2/72/233/72233502_6_1.gif
http://i.allday.ru/9d/5b/93/1292950504_dec14s.png
<http://refdb.ru/images/595/1188690/c85f1b65.jpg>
http://s.twistynoodle.com/img/r/w-whistle/whistle-6/whistle-6_coloring_page_png_468x609_q85.jpg?ctok=20130107093549
http://ja-rastu.ru/uploads/posts/2014-08/1408997979_5.jpg
<http://www.hydojniki.ru/f/prishepa000.jpg>
http://www.ibelieveinme.org/Images/Coloring_gifs/nurse_m.gif
http://drujhnaia.blogspot.com/2013/01/blog-post_5502.html#ixzz3iUXEnuZn