

Тема уроку:

Зерноочисні машини

Мета уроку:

Навчальна: Досконало вивчити призначення загальну будову та агротехнічні вимоги, принцип роботи зерноочисних машин; розкрити технологічну, економічну та екологічну цінність сучасних зерноочисних машин.

Розвиваюча: розвиток технічного, технологічного, економічного мислення, вміння розкривати факти досягнень сучасної машинобудівної техніки, аналізувати та порівнювати.

Виховна: екологічне виховання учнів, виховання економічної культури, культури спілкування, застосування технічних термінів.

План уроку





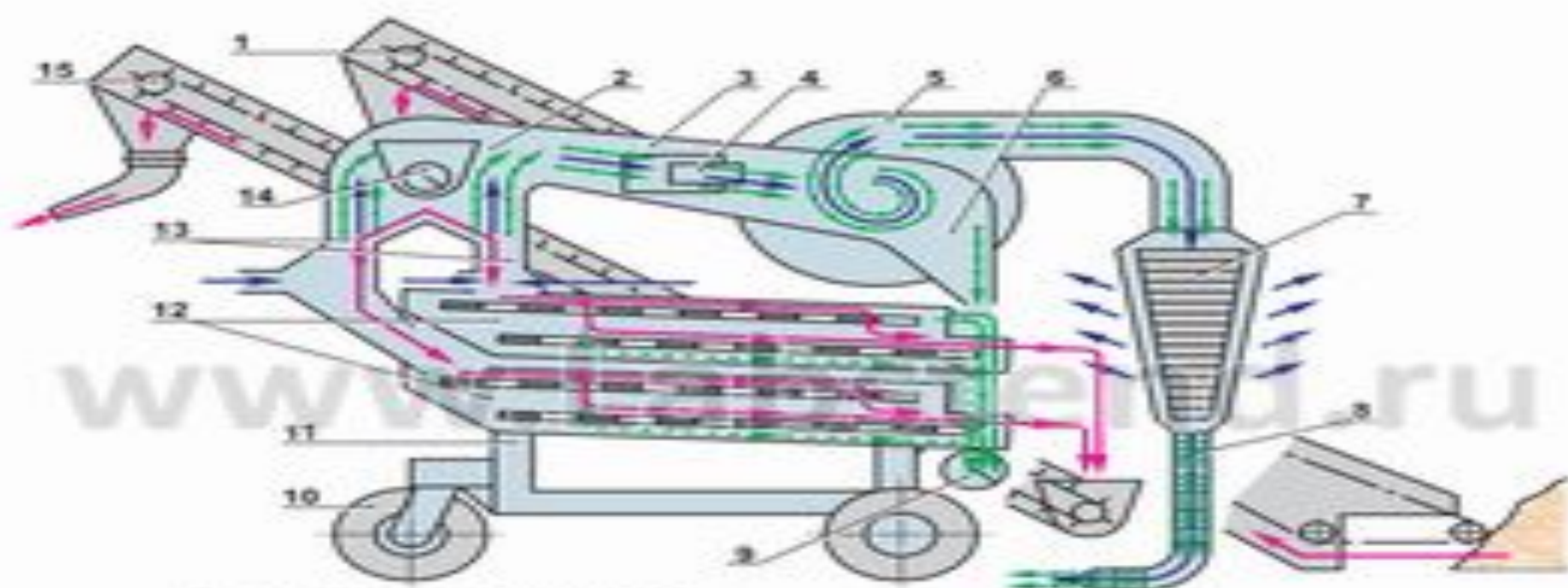

1. Призначення зерноочисних машин.
2. Агротехнічні вимоги до зерноочисних машин.
3. Загальна будова зерноочисних машин.
4. Принцип роботи зерноочисних машин.

Зерноочистительные машины

Схема рабочего процесса воздушно-решетной машины предварительной очистки ОВС-25



- 1 — транспортер загрузочный;
- 2 — приемная камера;
- 3 — воздуховод;
- 4 — заслонка;
- 5 — вентилятор;
- 6 — осадочная камера;
- 7 — пылеулавливатель;
- 8 — пневмотранспортер;
- 9 — шнек откодов;
- 10 — колесо;
- 11 — рама;
- 12 — решетные станы;
- 13 — пневмосепарирующие каналы;
- 14 — шнек распределительный;
- 15 — транспортер выгрузки;

-  — поток очищаемого материала;
-  — воздушный поток;
-  — пыль;
-  — легкие примеси;
-  — крупные примеси;
-  — мелкие примеси

Зерноочистительные машины

Схема рабочего процесса воздушно-решетной машины предварительной очистки ОВС-25

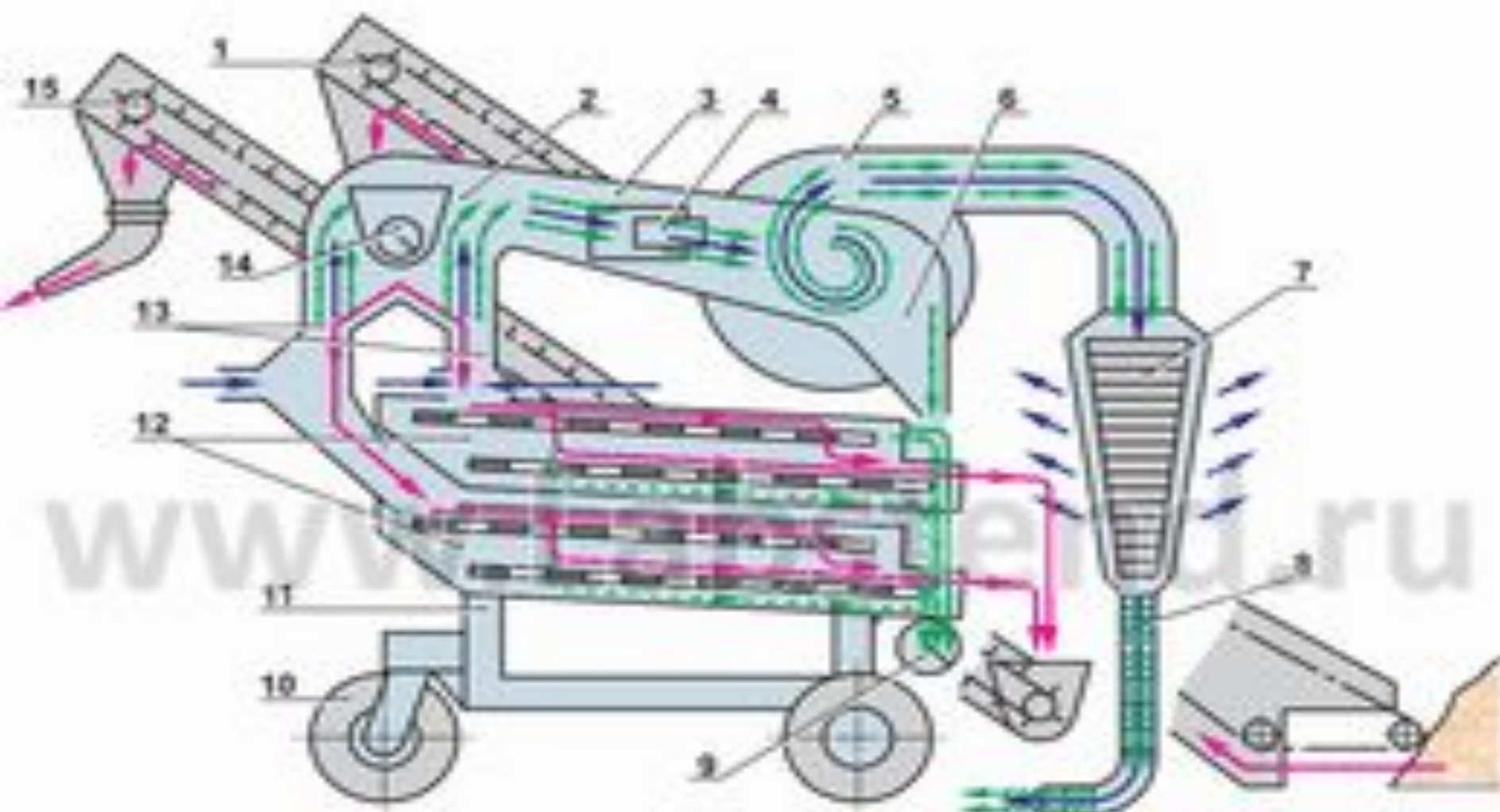

Закріплення

Для чого призначені зерноочисні машини?

Що таке очищення?

Що таке калібрування?

Які вимоги до зерноочисних машин?

Які робочі органи зерноочисних машин?

Які решета застосовують на зерноочисних машинах?

Яке призначення зерноосушарок?

За допомогою чого зерноосушарки

Дебрифінг

- Що ви сьогодні вивчили на уроці?
- Що ви усвідомили вивчаючи процес очистки зерна?
- Про що цікаве ви дізналися на уроці? (Що найбільше зацікавило вас в новій темі уроку?)
- Чи можете ви дати пораду, консультацію з вибором зерноочисних машин?

Домашнє завдання

Скласти тести з теми уроку