



Обучение грамоте

(письмо)

1 класс

«Школа России»



**Подойдите к своим партам,
Обведите взглядом их.
Всё ль готово там к уроку?
Всё ль лежит сейчас на них?
Вы друг другу улыбнитесь,
На места свои садитесь.
Начинается урок.
Пусть нам всем пойдет он впрок.**



размышляем

пишем

отгадываем

узнаём

сравниваем

рассказываем

отвечаем на вопросы

играем

оцениваем себя

На уроке



СИДИ ПРАВИЛЬНО



Посадка «готов к работе»



Посадка при письме

Эскимосам эскимос

Эскимо в кармане нёс ...

Теперь плачет "Э-э-э!"

Весь в слезах под буквой ..

Э



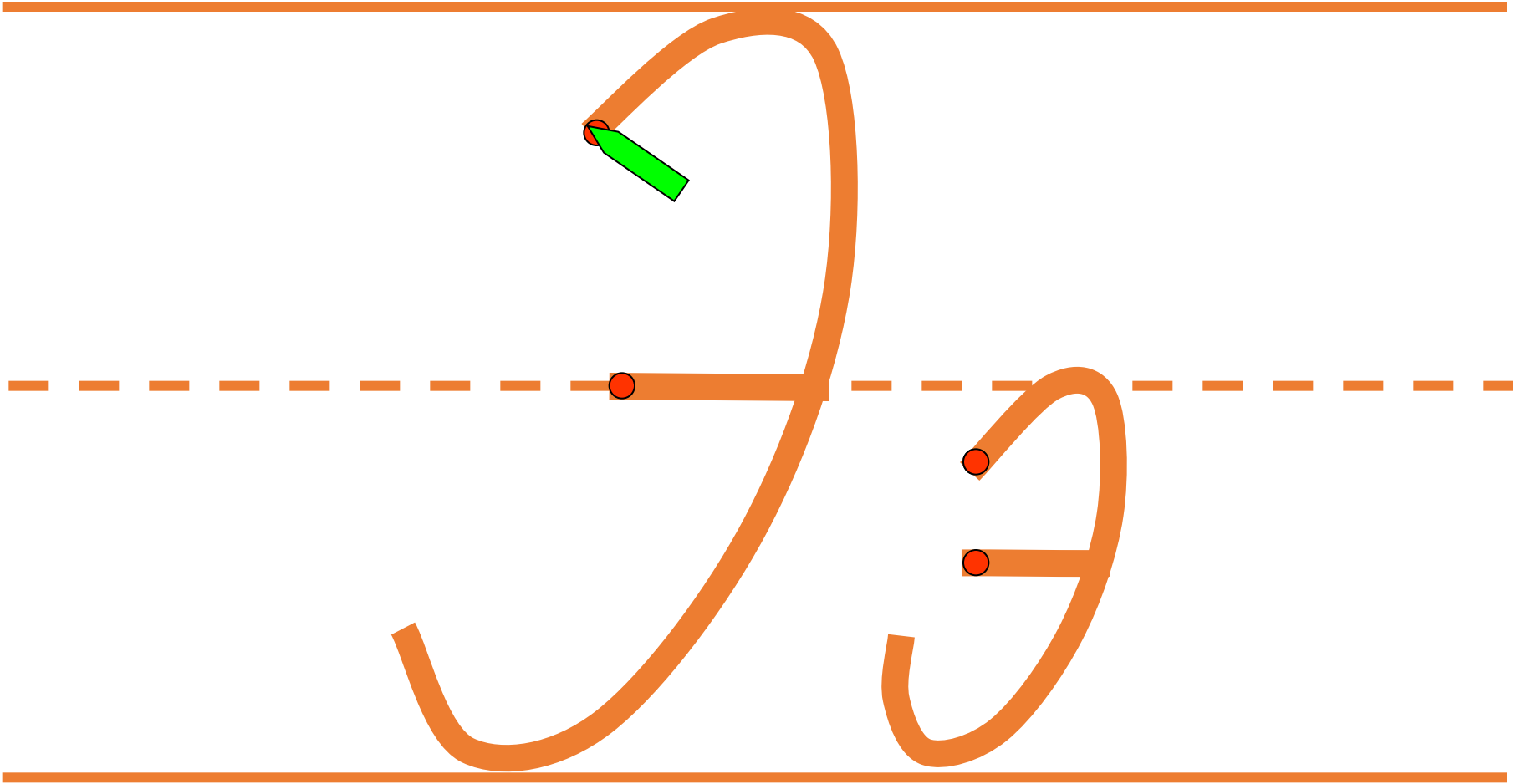

Пальчиковая гимнастика

Вышли мыши как-то раз
Поглядеть который час.
Раз-два-три-четыре-
Мыши дёрнули за гири.
Вдруг раздался страшный звон -
Убежали мышки вон!



Шагаем пальчиками по столу.



Протираем глазки.



Загибаем по очереди пальчики.

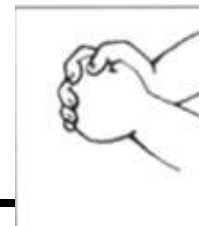

Накрываем кулачок ладошкой и делаем движения, как будто держаем вниз за веревочку.



Хлопаем в ладошки.



Шагаем пальчиками по столу.

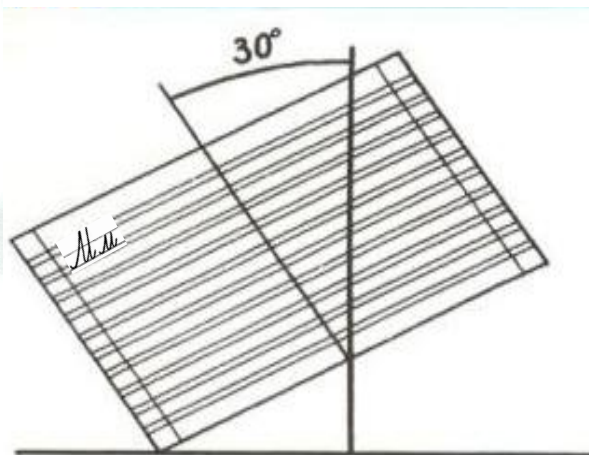

Я тетрадь свою открою
И наклонно положу.
Я от вас, друзья, не скрою
Ручку я вот так держу.
Сяду прямо, не согнусь,
За работу я возьмусь.

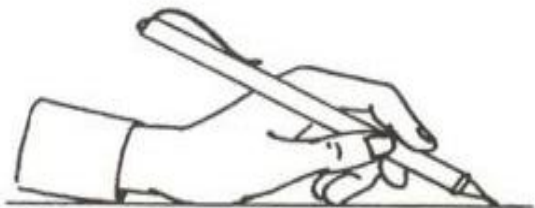

Левая рука

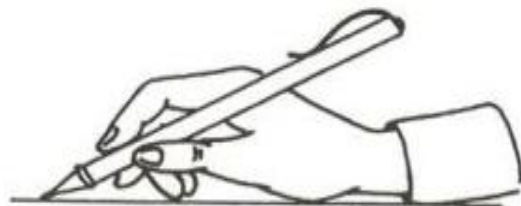

Правая рука

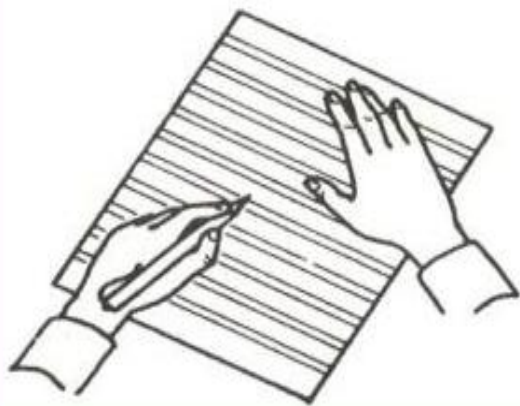

Э э

Э э

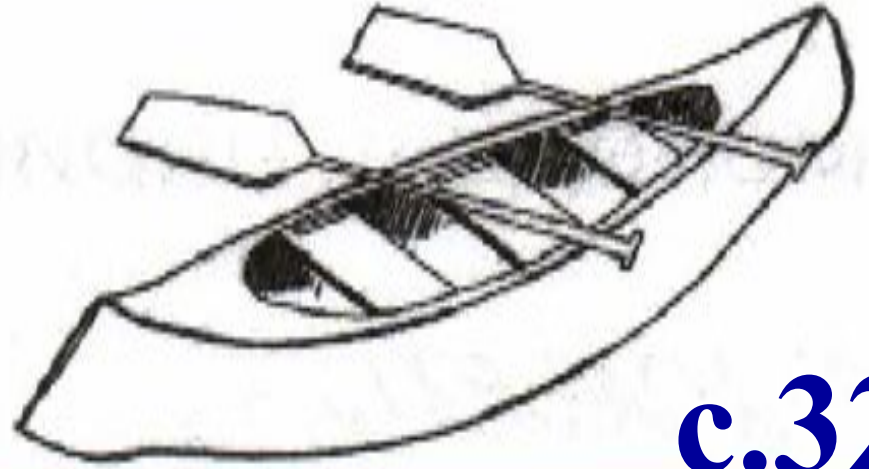

с.32

Э э Э э Э э Э э

Э э





эколог, эскиммо, электрик,
эклер, этажерка, экипаж

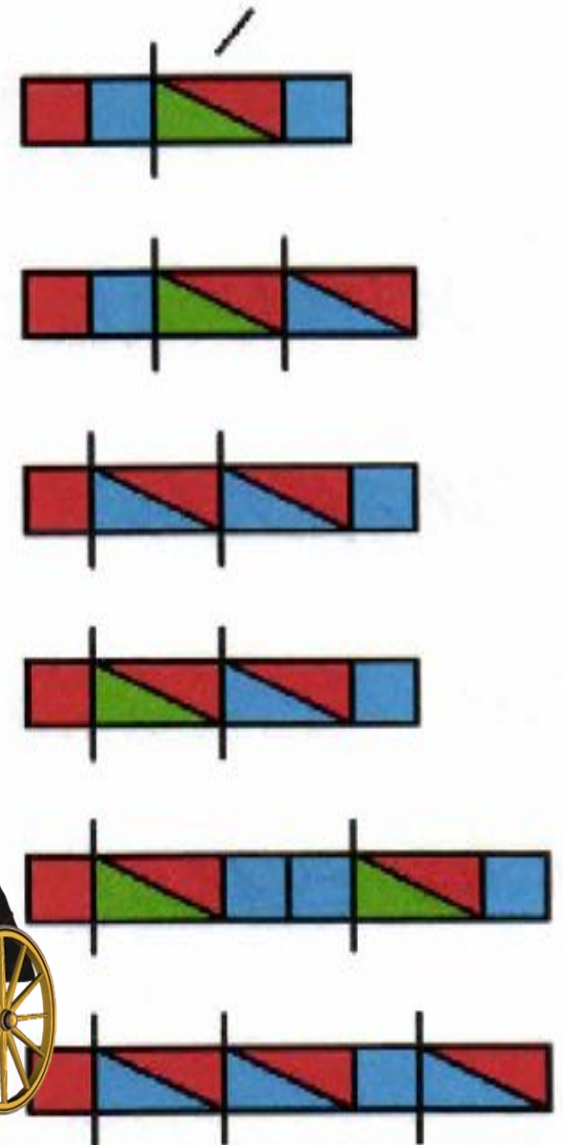

Handwriting practice lines consisting of ten horizontal lines for writing.





ПОТАНЦУЙ-КА

с.32

Эверест, эскимосы, Эдуард, Эстония

Имя:

Народ:

Гора:

Страна:





«Эверест» - «Джомолунгма»
В переводе с тибетского — «Божественная
Мать жизни».

8848м

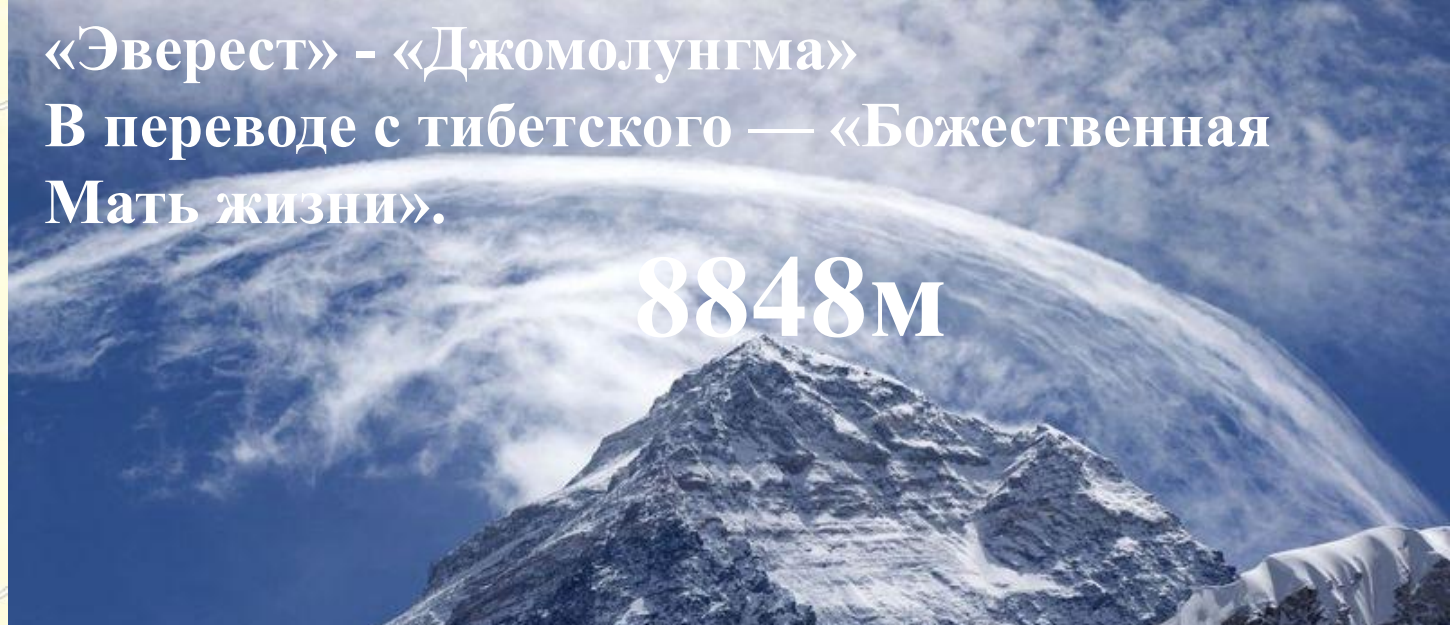

Эверест находится в Гималаях, на границе
Непала и тибетского округа Китая.



В Эквадоре живут
эквадорцы. В Эстонии -
эстонцы. В Эриотии -
эриоты.



РЕФЛЕКСИЯ

Какая была цель урока?

Достигли ли мы цели урока?

Я научился (ась) ...

Мне было трудно ...



СТЯСЯМБО!!!

Шкилёва
Наталья Александровна
учитель высшей категории
МОУ «Янинская СОШ»
Ленинградская область

