

Русский язык

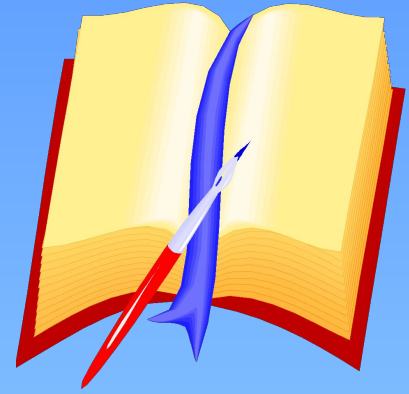

Чередование согласных и беглые гласные



*суп чугу́н лестница́ земля
плюш пенал каска
грустный улов шишка
леса -*



пу́тешество́вие

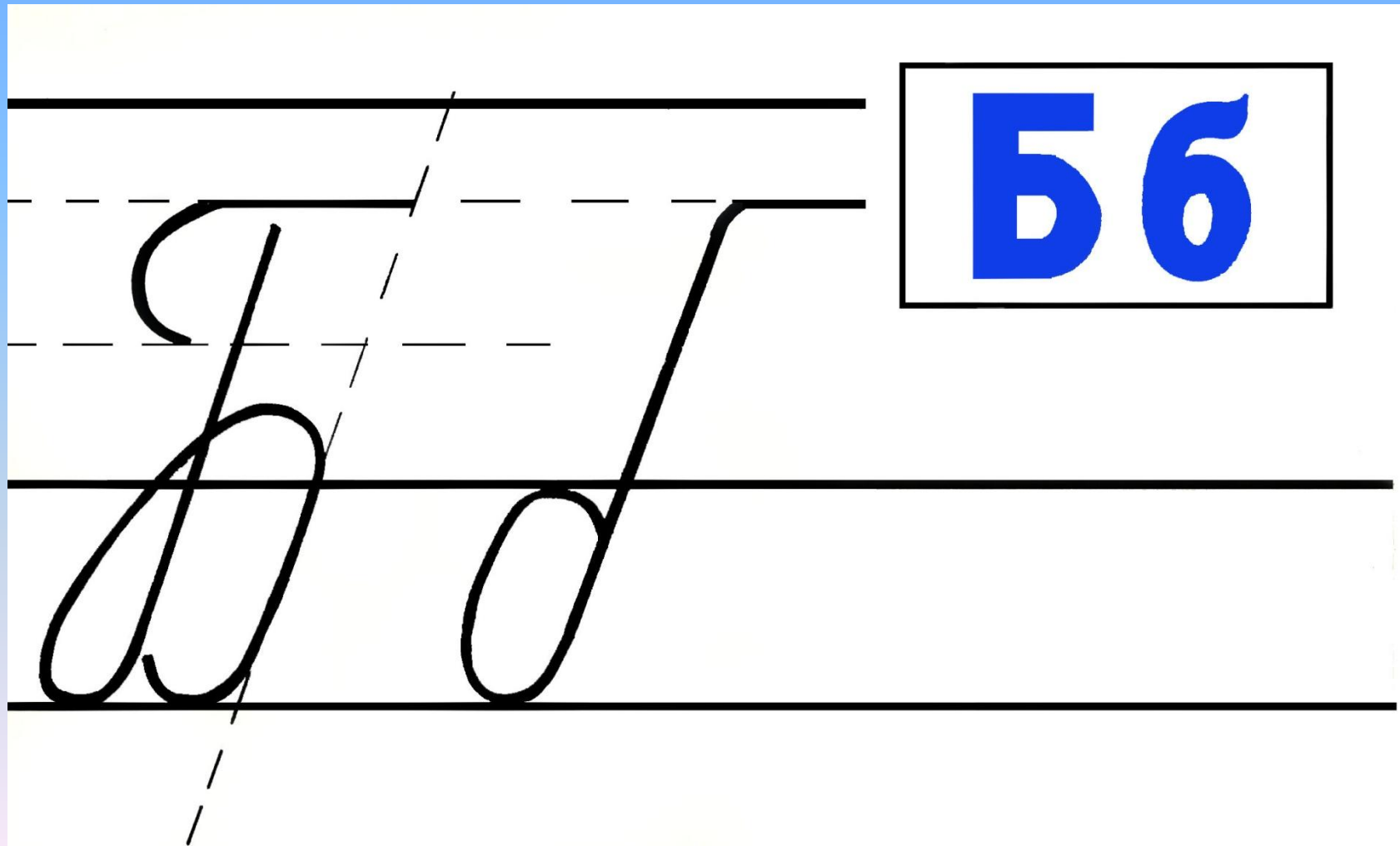

Бб

Зарубить на носу-

**запомнить крепко –
накрепко, раз и
навсегда.**

Дорогой друг!

*Пишет тебе снеговик. Ты
любишь путешествовать?
Приезжай вгосьти.*

Твой друг снеговик.



Дорогой друг!

*Пишет тебе Снеговик. Ты
любишь путешествовать?
Приезжай в гости.*

Твой друг Снеговик.



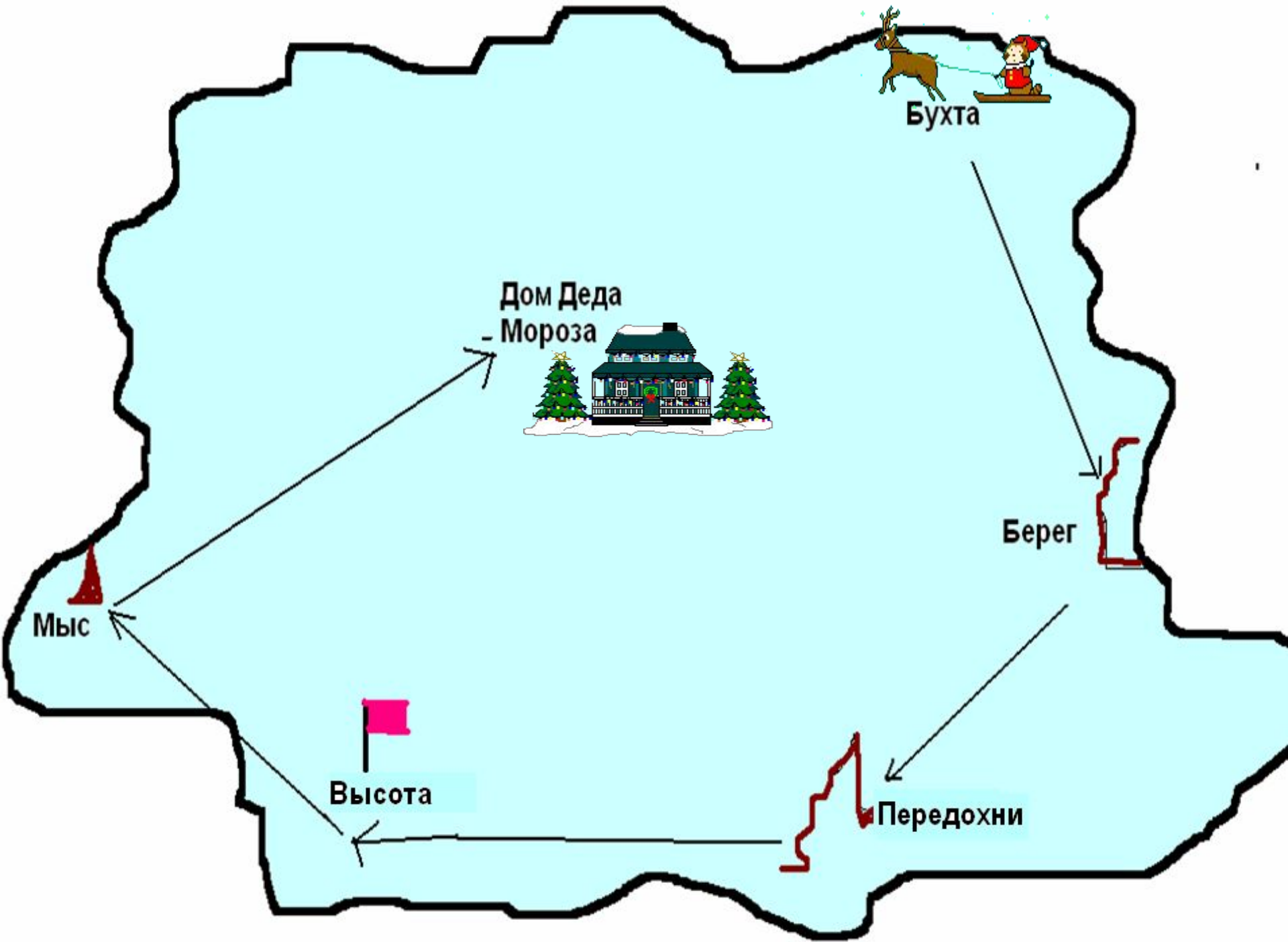

Бухта

Дом Деда
- Мороза

Берег

Мыс

Высота

Передохни

Запишите слова группами:

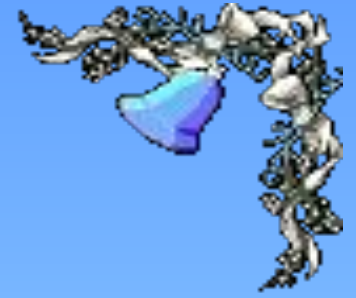

капля

пни

сабля

льды

лёд

капелька

пень

сабелька



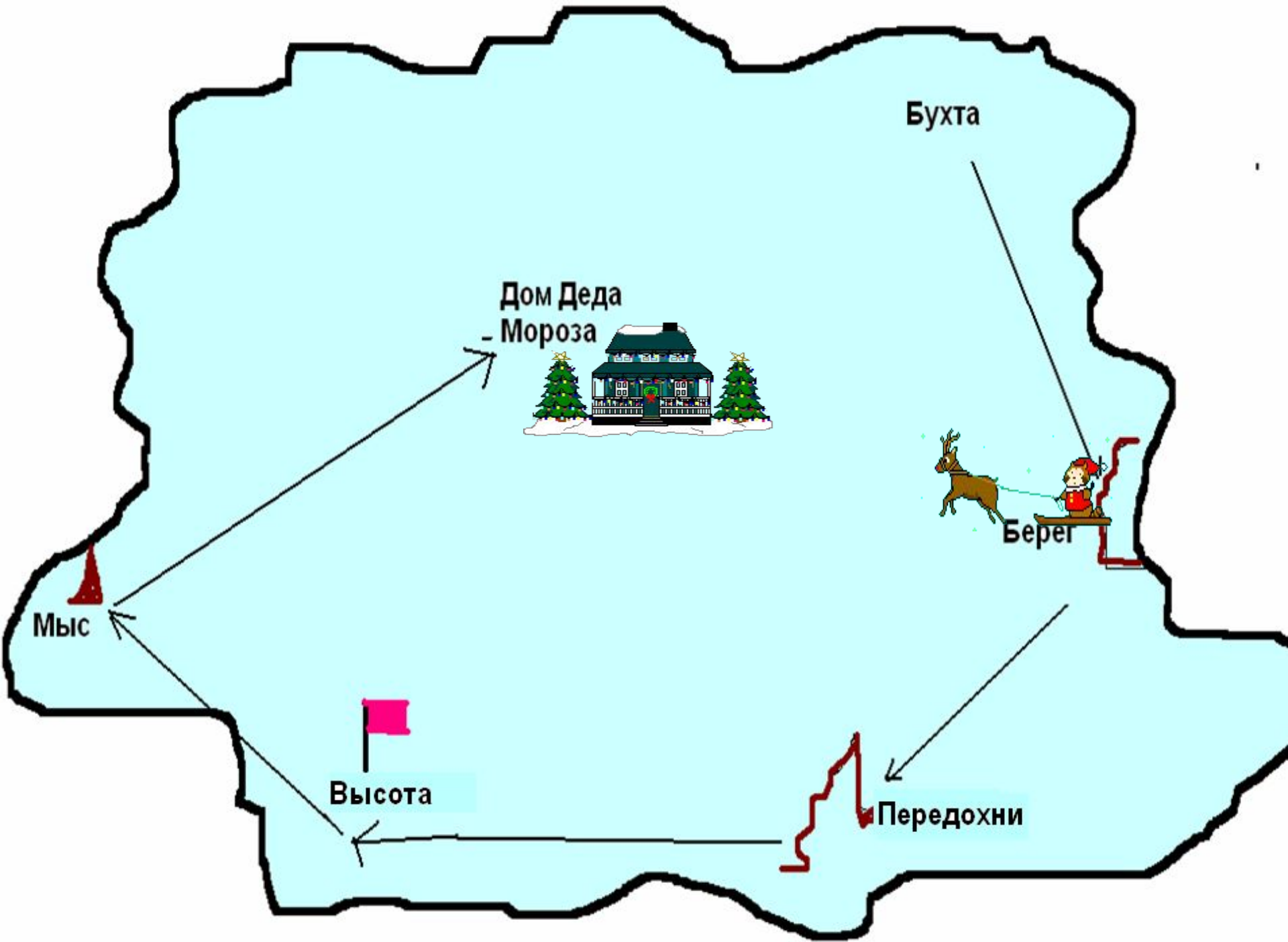

Бухта

Дом Деда
- Мороза

Берег

Мыс

Высота

Передохни

*Прочитайте
текст*



*В лес пришла
з...ма. Тр...щит
моро.... Сне...
укрыл пни и
кусты. Толстый
лѐ...ск...вал
быстрый ручей.
Пуш...стый
шар...л...жит на
ветках дуба.*

Зимние гости



свиристели



синица



снегири

Выбегай поскорей
Посмотреть на снегирей...
Прилетели, прилетели!
Стайку встретили метели, -
А Мороз Красный Нос
Им рябинку принёс,
Хорошо угостил,
Хорошо подсластил
Зимним вечером поздним
Ярко – алые грозди.





Разве можно забывать:
Улететь могли,
А остались зимовать
Заодно с людьми.

Приучите птиц в мороз
К своему окну,
Чтоб без песен не пришлось
Нам встречать весну.
А. Яшин

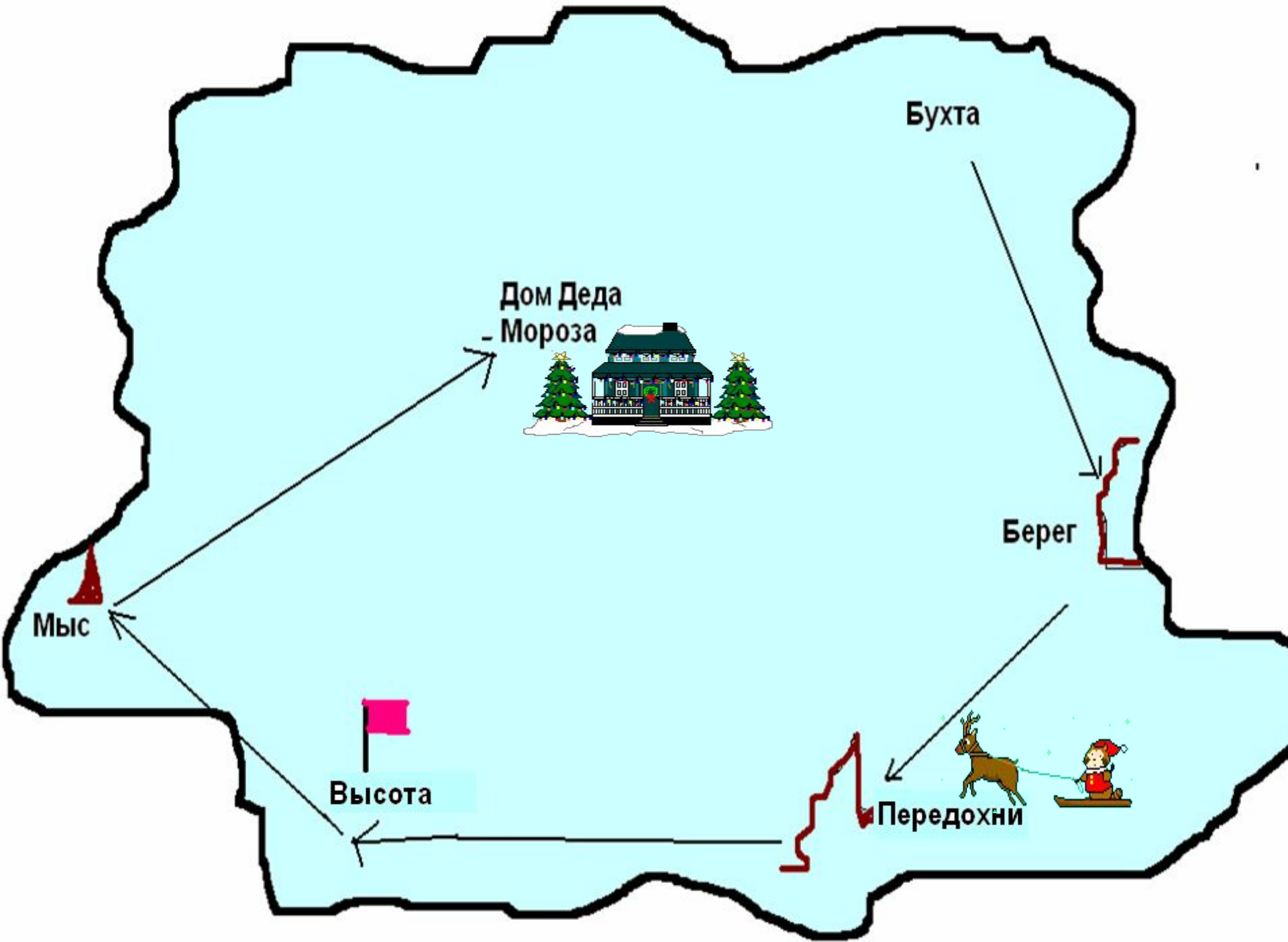

Бухта

Дом Деда
- Мороза



Мыс



Высота

Берег



Передохни



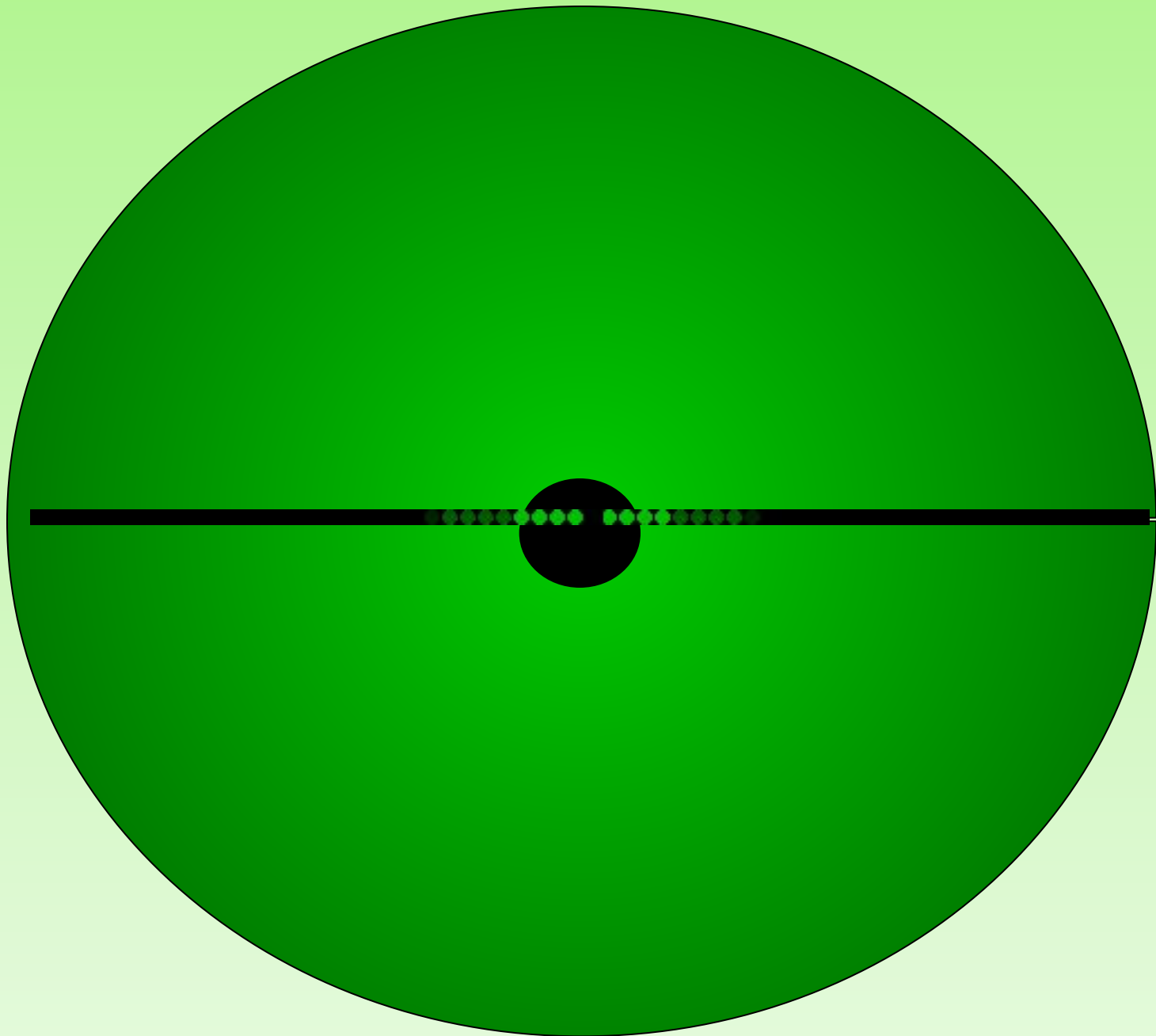

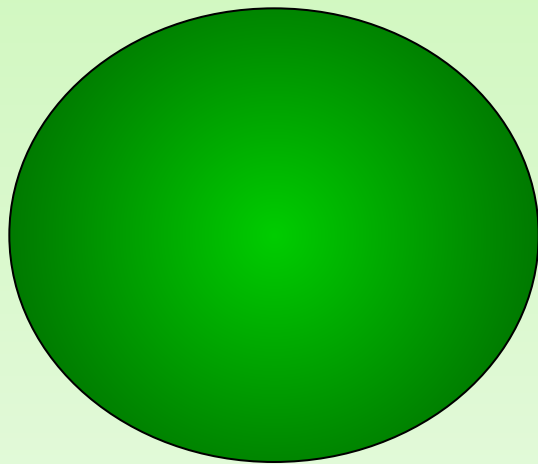

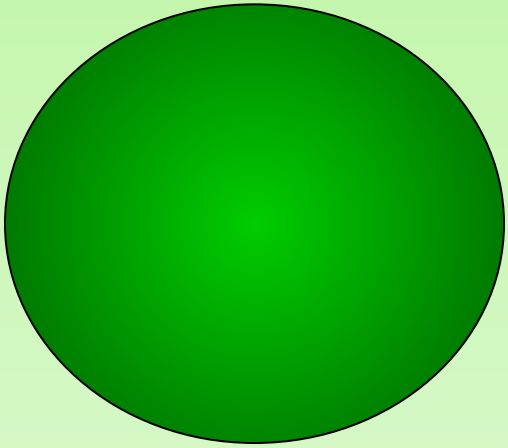

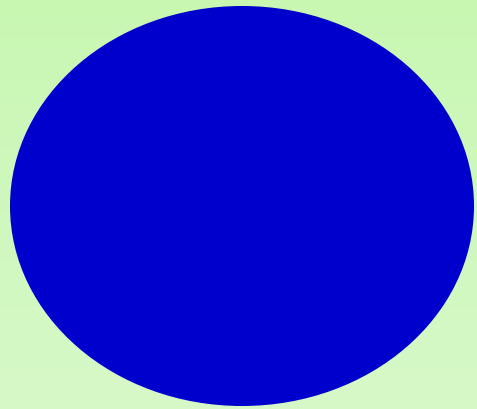

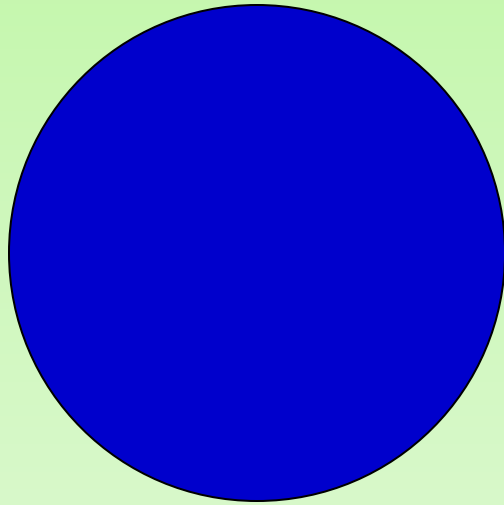

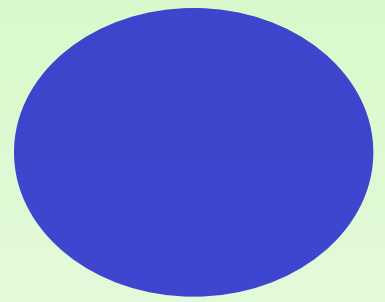

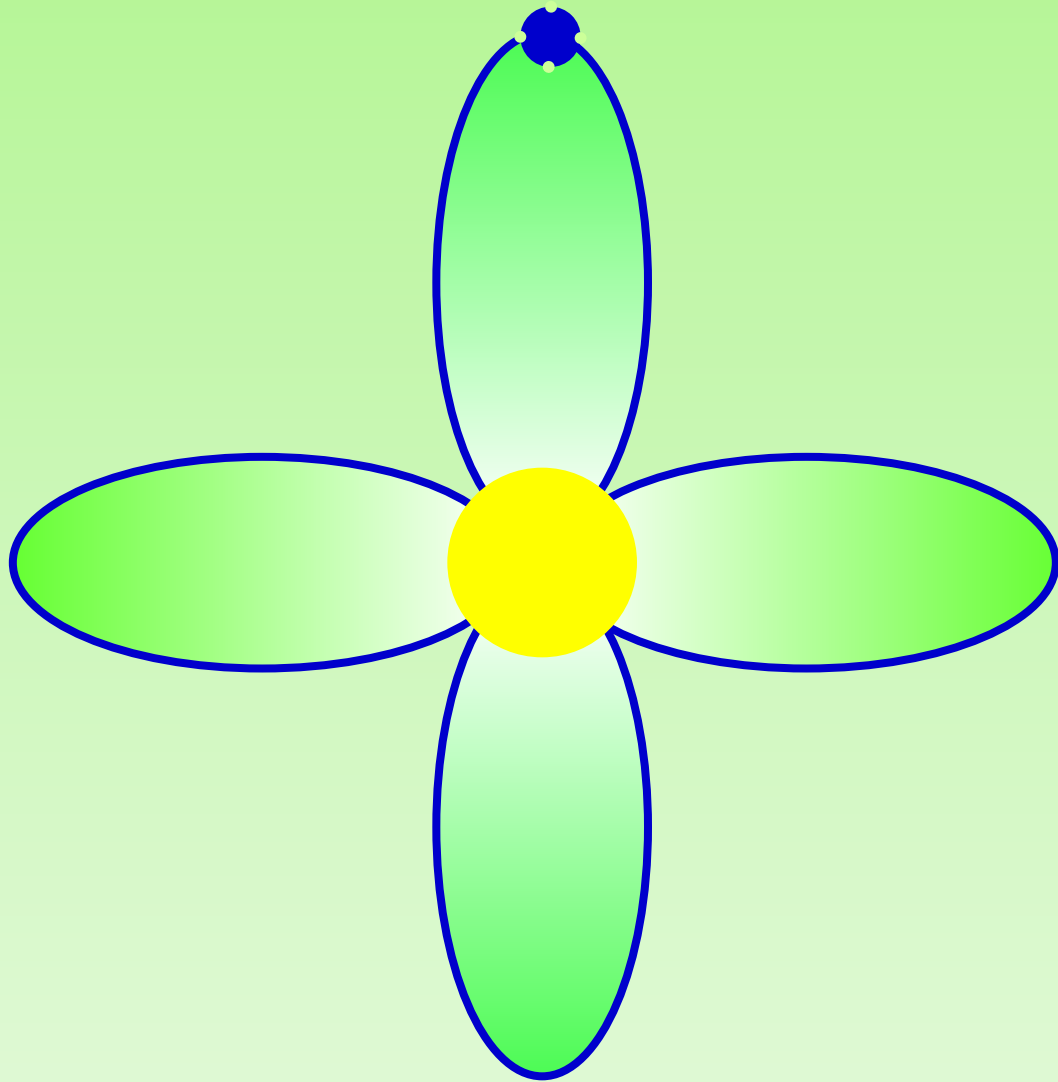

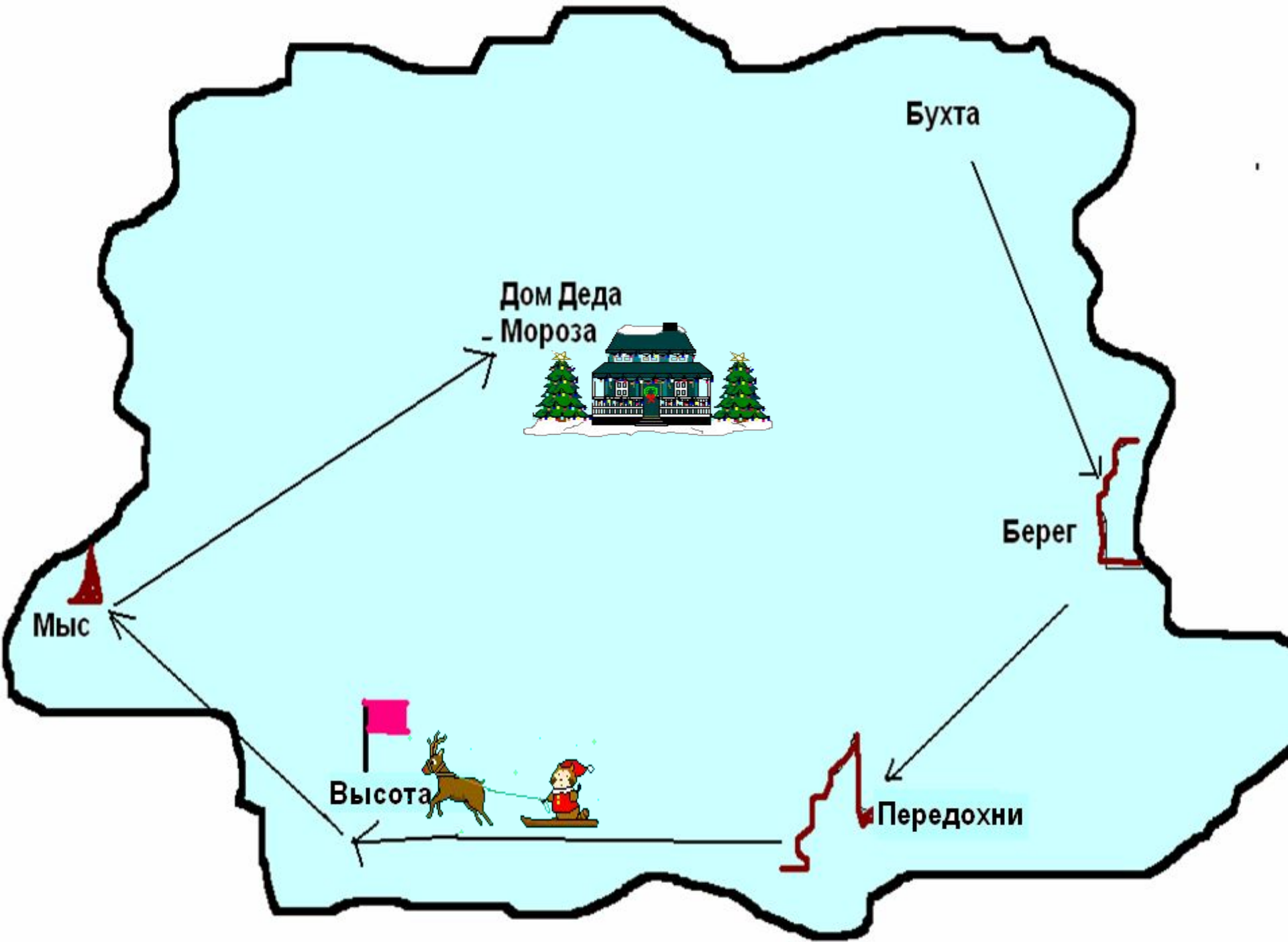

Бухта

Дом Деда
- Мороза



Берег

Мыс

Передохни

Высота



Прочитайте предложения:

Вышло из-за туч солнце.

Свет залил поле и лес.

Разным цветом заискрился снег.

***Вышло из-за туч солнце.
Свет залил поле и лес.
Разным цветом заискрился снег.***

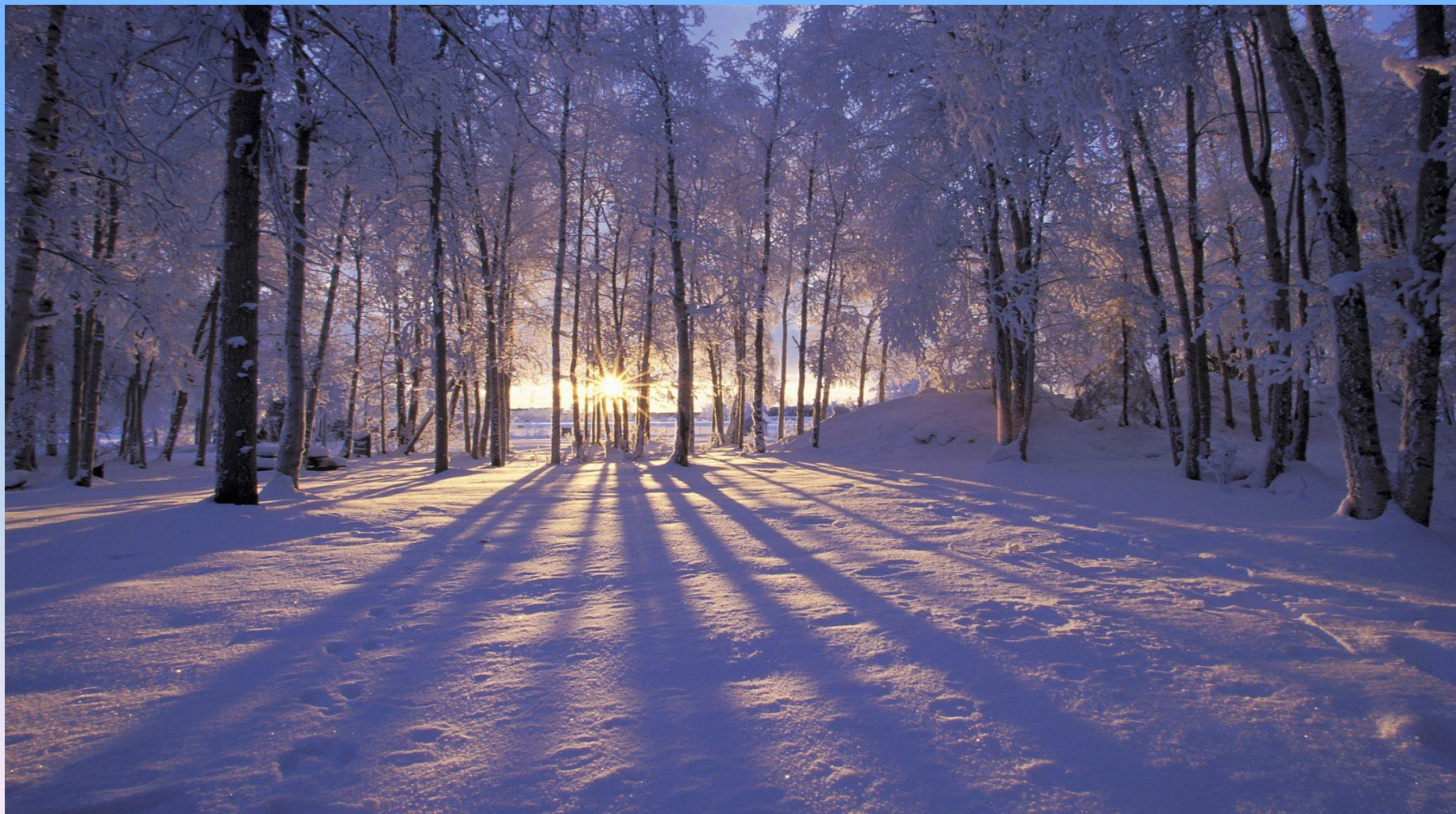

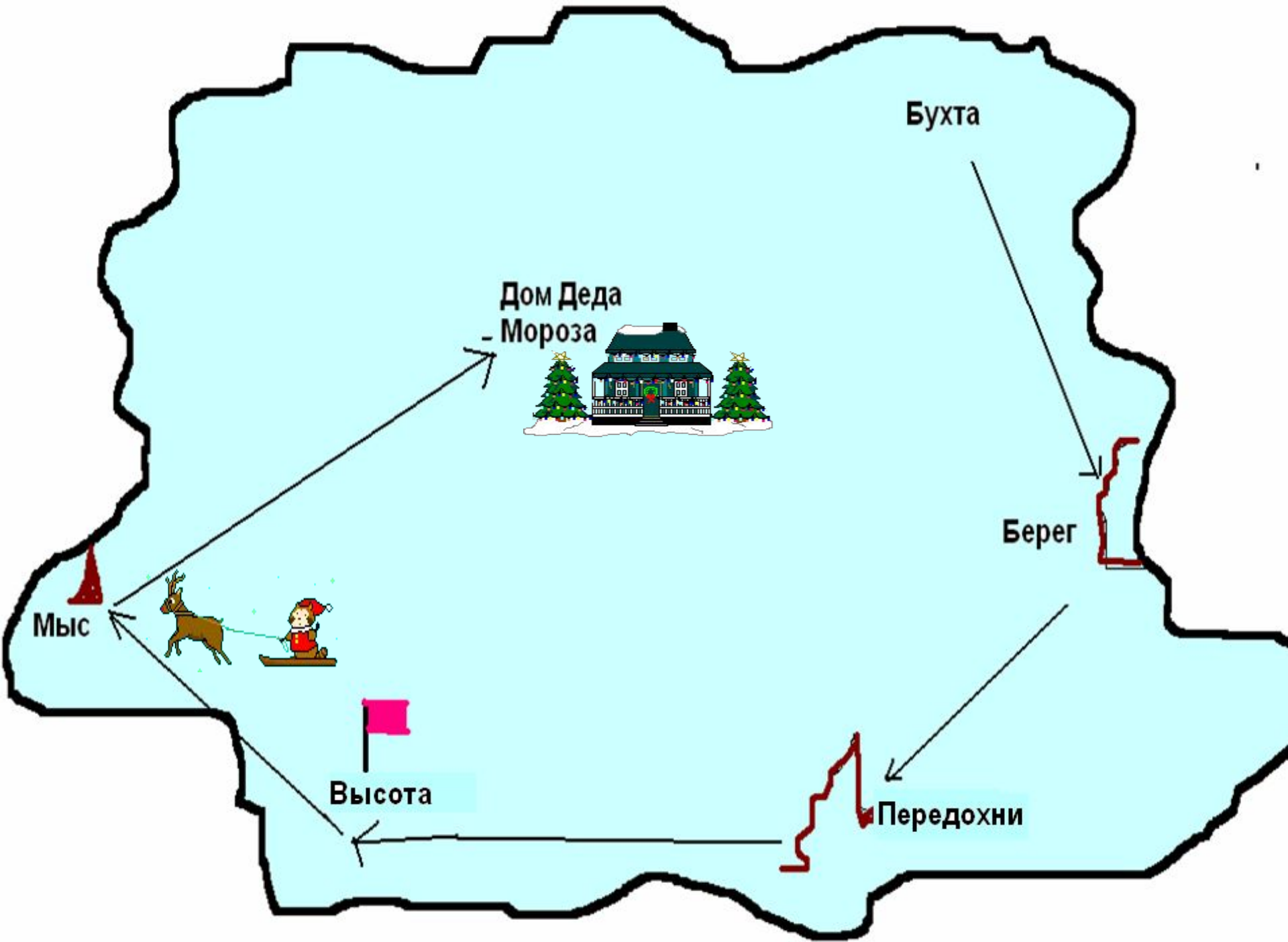

Бухта

Дом Деда
- Мороза



Берег

Мыс



Высота



Передохни



*Самостоятельная
работа*

«Выбери сам»



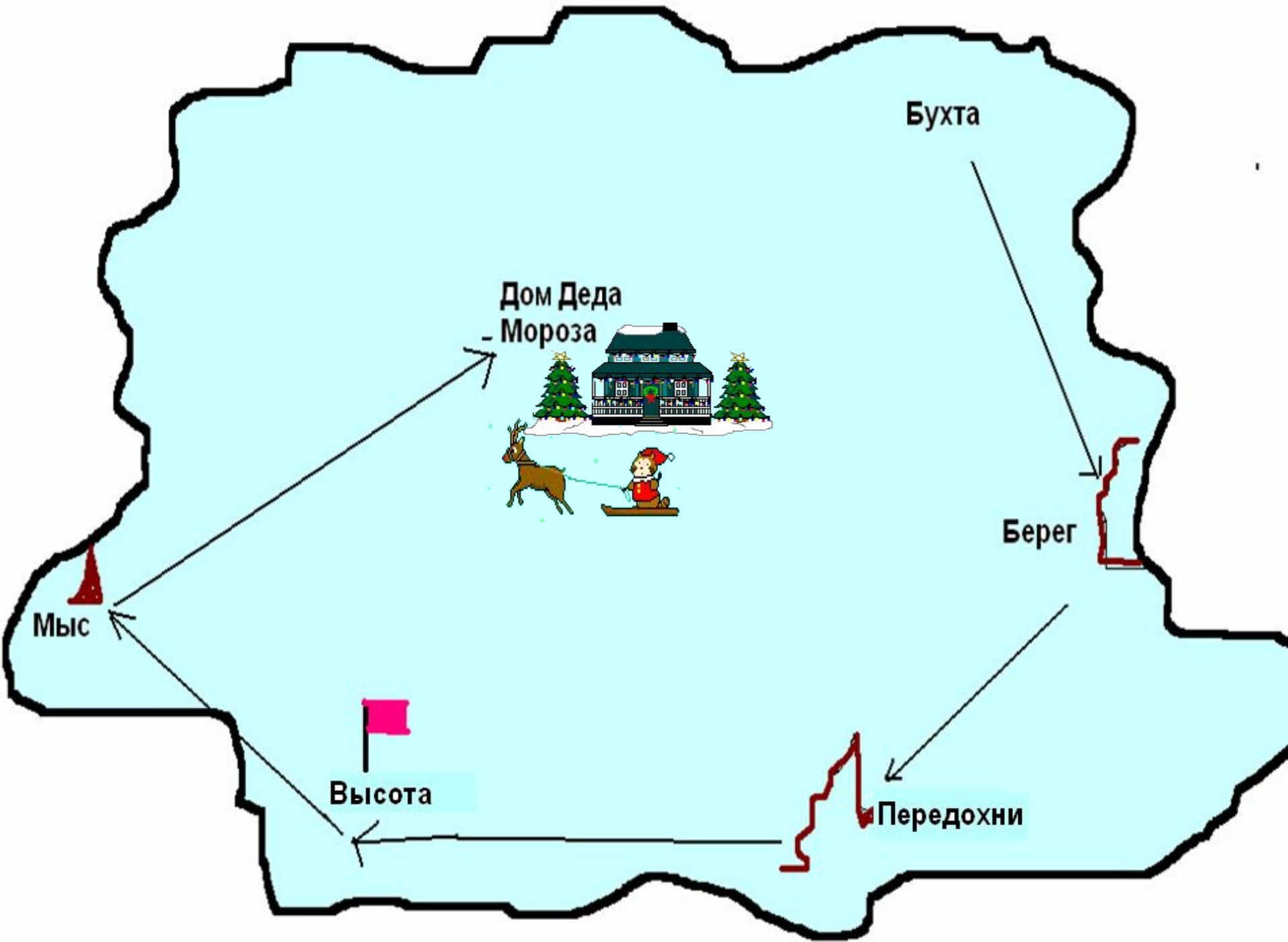

Бухта

Дом Деда
- Мороза

Берег

Мыс

Высота

Передохни



**Учитесь с улыбкой,
Шутите учась!
Любая ошибка
Исчезнет боясь
Весёлой науки
И радостных глаз.
Учитесь без скуки –
Как я!**

В добрый час!



МОЛОДЦЫ!

