

Моделирование выреза горловины

Модели ночной сорочки



Кулагина Елена Михайловна

МБОУ ОСШ №3

Г. Нягань, 2017г

Круглый вырез

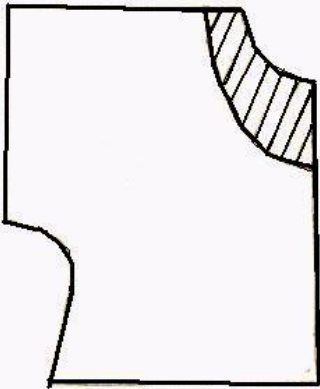

Мысообразный вырез

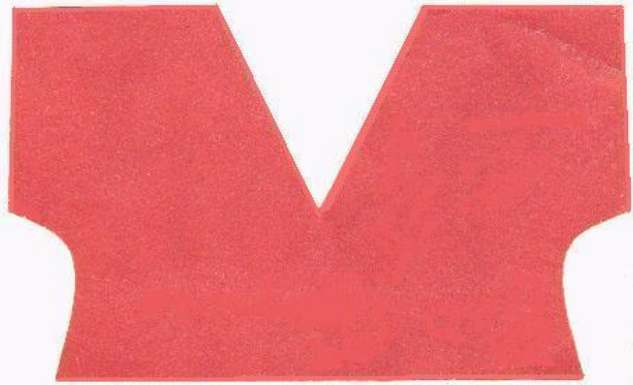
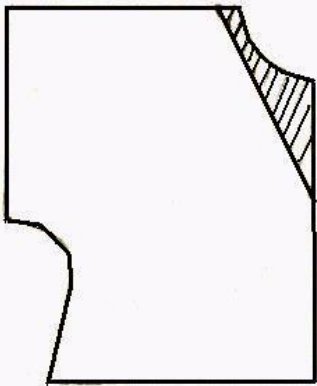

Вырез "каре"

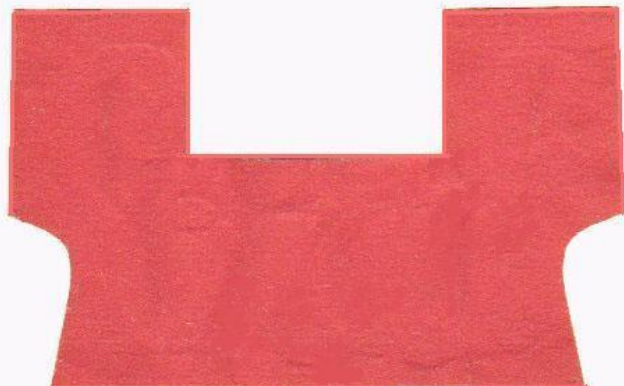
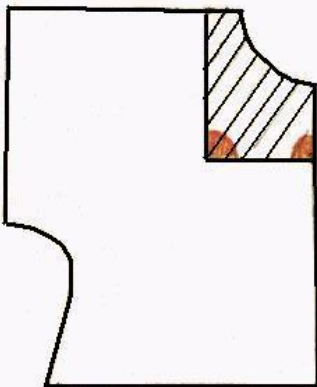

Вырез “лодочка”

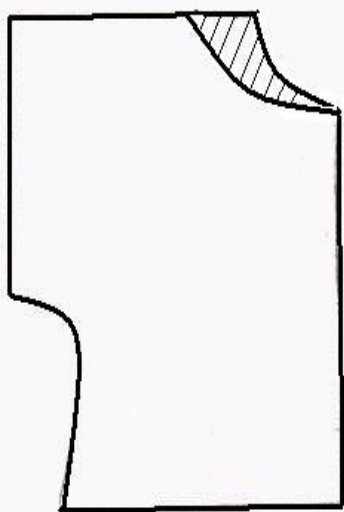

Фигурный вырез

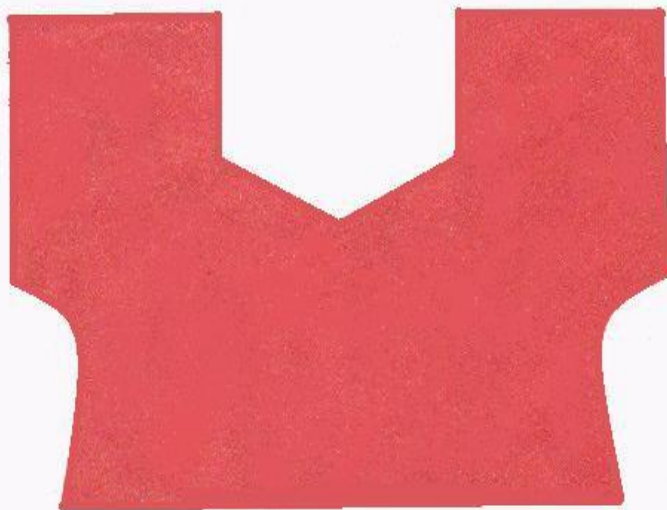
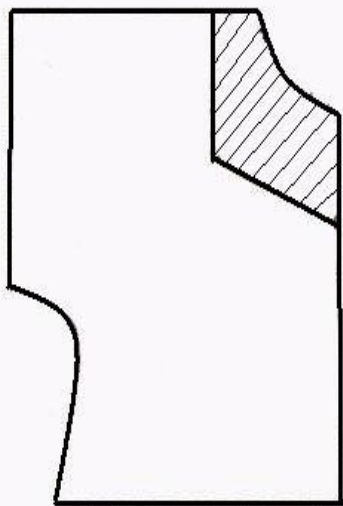

Задание

- Выполнить моделирование горловины своего изделия.
- Выполнить моделирование горловины моделей:



Метод параллельного расширения.

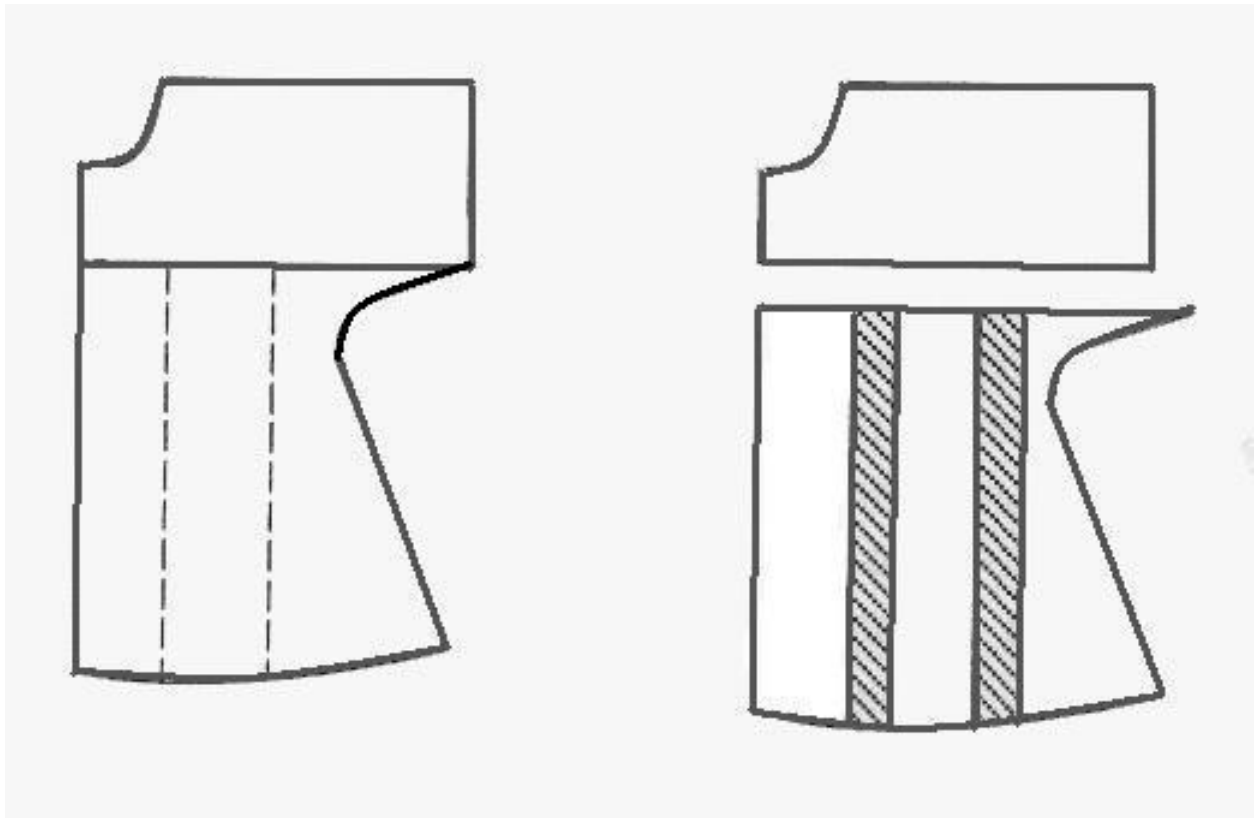

Метод конического расширения.

