

# «Оформление моей комнаты»

Проектант: Дяк  
Ярослава,

учащаяся 6 «В» класс

Руководитель: Агеева  
Ольга Владимировна

Магнитогорск  
2018г.

## Цели проекта:

Изменить оформление моей комнаты, опираясь на визуализацию; изготовить и продемонстрировать макет изменившейся комнаты.

# Задачи проекта:

1

**П**роанализировать отделку и оформление комнаты с учетом плюсов и минусов, понять, что можно исправить.

2

**В**ыполнить визуализацию комнаты с учетом

исправленных недочетов в оформлении

3

**О**ставить чанки и рассчитать бюджет покупки необходимых материалов для переделки комнаты (мебель, предметы декора, текстиль и т.д.)

4

**П**остроить макет комнаты в масштабе.

# Гипотеза:

**Если я учту изменения в оформлении комнаты и произведу все необходимые замеры, то смогу изготовить макет комнаты и продемонстрировать его.**



# 1. Анализ комнаты

## Комната до переделки

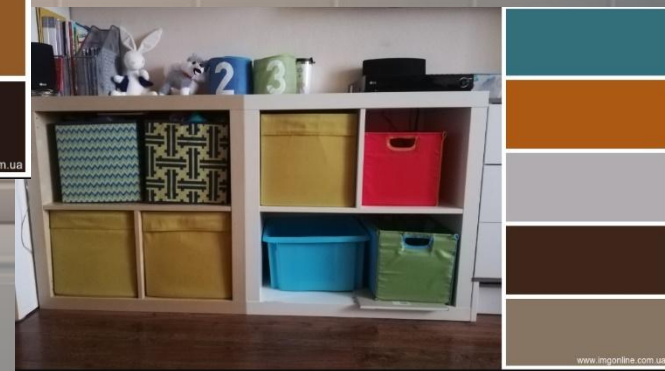
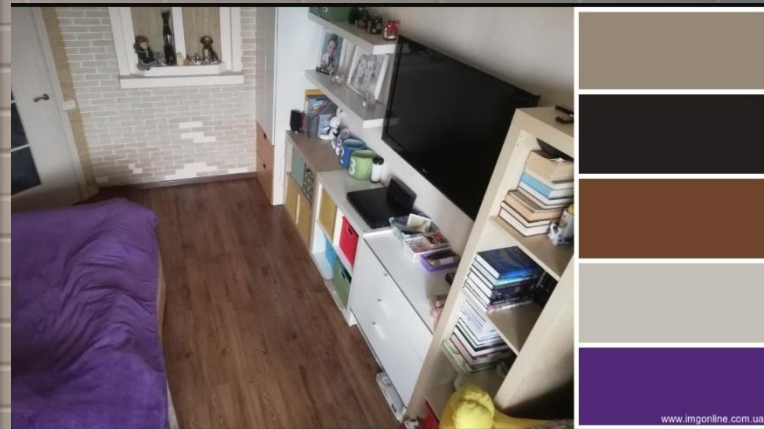
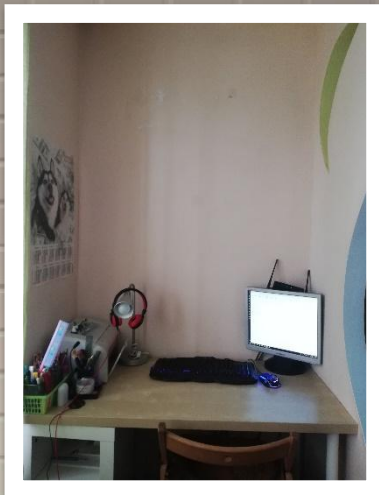
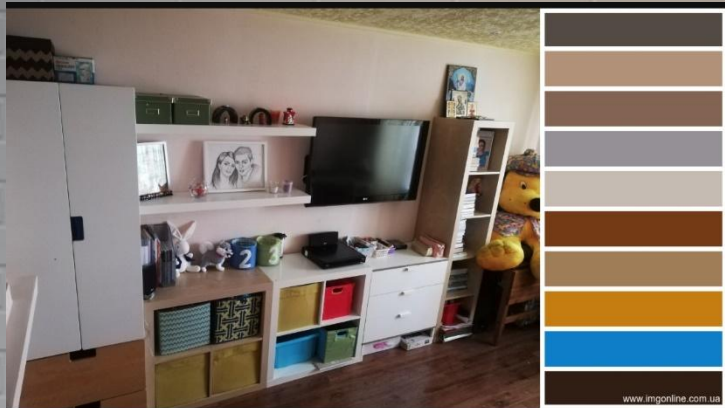





# Отделочные материалы.

## Покрытие стен:

### Краска для стен и потолка -

суспензия пигментов в сочетании с пленкообразующими веществами, имеющая однородную структуру.



### Обои под покраску -

это обои с рельефной структурой и без рисунка, которые после оклейки можно покрасить в любой оттенок.

**Декоративный камень**-это искусственный камень на основе бетона, облицовочный материал, который применяется в отделке фасадов, а также для оформления интерьеров.



**Натуральные обои** - это **натуральные** волокна, нанесенные на бумажную основу высокого качества.

# Напольное покрытие-



**Ламинат** - покрытие на основе древесноволокнистой плиты высокой плотности. Верхним слоем является защитно-декоративная износостойчивая плёнка.)



# Цветовое решение и его значение.

## Бежевый-

Классический цвет, который стоит в одном ряду с такими цветами, как белый, серый и черный. Он символизирует тепло, уют, умиротворение, размеренность, гармонию.

## Зеленый

Цвет природы, гармонии, юности, свежести, надежды. Помогает сконцентрировать внимание. Символизирует активность и рост при сочетании с желтым. Действует успокаивающе и борется со стрессом, усталостью.

## Желтый

Символизирует богатство, свет, бодрость. Обладает свойствами зеленого и красного цветов. Является цветом жизнерадостности, плодородия. Эффективно стимулирует мозговую деятельность. Расширяет пространство.

## Голубой

Ассоциируется с легкостью, непосредственностью, беззаботностью. Снижает аппетит, поэтому не используется на кухне. Расширяет пространство.

# Определение стиля

## комнаты

Классический

или

Современный



В основе классического стиля лежат идеи рационализма-четкость объемных форм, лаконичность, монументальность, регулярность планировки, отсутствие лишних элементов



Современный стиль подразумевает простые линии, отсутствие вычурных элементов декора, функциональную мебель. Он включает в себя различные модные направления в интерьере.



Стиль комнаты-эkleктика, то есть смешение стилей разных эпох.



# Анализ плюсов и минусов комнаты.

## Плюсы

1. Функциональность (правильное распределение мест для хранения).
2. Зонирование комнаты (зона отдыха отделена перегородкой от рабочей зоны).
3. Использование натуральных материалов в отделке и декоре комнаты (натуральные обои, льняные шторы и т.д.).
4. Большое количество света (большое окно с балконной дверью).
5. Раздельное освещение по зонам (свет по зонам включается раздельно.)
6. Телевизор с широким экраном.

## Минусы

1. Громоздкий диван, не вписывающийся в размеры комнаты.
2. Не рациональное использование книжных полок.
3. Отсутствие удобного компьютерного кресла.
4. Лишние предметы мебели и игрушки.
5. Шторы не блокируют свет.
6. Предметы декора и хранения не соответствуют моим потребностям и возрасту их цветовая гамма слишком яркая, не сочетающаяся между собой.
7. Рабочее место мало организовано, не имеет своей индивидуальности.

# Исправление недочетов в оформлении комнаты.

## Что можно исправить сейчас:

1. Разгрузить книжный стеллаж, использовать книжные полки по назначению.
2. Убрать из комнаты те предметы декора и мебель, которыми я не пользуюсь, и которые занимают полезное пространство комнаты.
3. Заменить, добавить предметы декора, текстиль, ящики для хранения в одной или сочетающейся цветовой гамме (более спокойной, приглушенной).
4. Добавить функционала в рабочее место и свою «изюминку», чтоб было приятно находиться в рабочей зоне.

## Что можно исправить позже:

1. Заменить диван на более компактный и легко складывающийся.
2. Приобрести удобное компьютерное кресло.
3. Заменить шторы на те, что блокируют свет.
4. В освободившееся место добавить идентичный книжный стеллаж к уже имеющемуся.



## 2. Визуализация в игре «SIMS 3»»



(архитектурная и интерьерная) – графическое отображение будущего интерьера или объекта в 3D формате. Подобная технология позволяет максимально четко представить будущий дизайн любого помещения







**«Симс 3» –это однопользовательская видеоигра в жанре симулятора жизни, в ней полностью отсутствует сюжет, т.е. персонажи в игре проживают свою жизнь от рождения до самой смерти. Но помимо этого игра позволяет строить различные здания, общественные объекты, обустраивать квартиры, дома или отдельные комнаты, в которых живут или будут жить персонажи. Воспользовавшись этой функцией игры, мы выполнили визуализацию комнаты.**

# Подборка товаров

Меню товаров

Доставка от 199,- | Услуги IKEA | IKEA Бизнес | IKEA FAMILY | Магазины | Наличие товара

Начните поиск...

Товары | Комнаты | Новинки | Идеи | Теперь цена ниже | Каталог 2019

Диван | Постель | Кухонные принадлежности | Кухонная техника и мелкая бытовая техника

**ТЕПЕРЬ ЦЕНА НИЖЕ**

**ДРЕНА**  
Коробка, темно-серый  
**269,-**  
Прежняя цена: 299,-  
Артикул: 403 823 99  
Можно хранить самые разные предметы одежды.  
Размер: 33x38x33 см

Показать недоступные варианты

Наличие в ближайшем магазине IKEA  
Магазин: Выбрать

Начните поиск...

Комнаты | Новинки | Идеи | Теперь цена ниже | Каталог 2019

Сменная мебель | Организация рабочего места | Материалы и пробные доски

**ВЭГГИС**  
Стенд, белый  
**499,-**  
Артикул: 503 639 99  
Можно повесить по...  
Размер: 58x39 см

Наличие в ближайшем магазине IKEA  
Магазин: Выбрать

Начните поиск...

Товары | Комнаты | Новинки | Идеи | Теперь цена ниже | Каталог 2019

Диван | Постель | Декоративные подушки | Шторы на кухню

**ГУРЛИ**  
Чехол на подушку  
**159,-**  
Артикул: 503 639 99  
Этот чехол прекрасен с однотонными чехлами, приборами, расцветки. Для текстильных товаров поставленным производителем.  
Размер: 50x50 см

Наличие в ближайшем магазине IKEA  
Магазин: Выбрать

Начните поиск...

Товары | Комнаты | Новинки | Идеи | Теперь цена ниже | Каталог 2019

Диван | Текстиль | Системные решения | Бытовая техника

**ХЭЛЛВИ**  
Подушка на стул  
**199,-**  
Артикул: 403 823 99  
Пенополиуретановая подушка для поддержки и комфорта. Используйте в...  
Размер: 40x38x5 см

Наличие в ближайшем магазине IKEA  
Магазин: Выбрать

Доставка от 199,- | Услуги IKEA | IKEA Бизнес | IKEA FAMILY | Магазины | Наличие товара

Начните поиск...

Товары | Комнаты | Новинки | Идеи | Теперь цена ниже | Каталог 2019

Диван | Постель | Кухонные принадлежности | Организация рабочего места

**РАГГИСАР**  
Набор корзины, 3 шт.  
**399,-**  
Артикул: 503 639 99  
Подходит для хранения одежды.  
Размер: 30x20x15 см

Наличие в ближайшем магазине IKEA  
Магазин: Выбрать

Начните поиск...

Товары | Комнаты | Новинки | Идеи | Теперь цена ниже | Каталог 2019

Диван | Постель | Декоративные подушки | Внутренние шторы

**ИННЕР**  
Подушка, белый  
**149,-**  
Артикул: 503 639 99  
Наполнитель из полиуретана для оптимальной комфортности.  
Размер: 50x50 см

Наличие в ближайшем магазине IKEA  
Магазин: Выбрать

**inspire** **LILA**

**30 x 40**

**Рамка Inspire «Lila», 30x40 см, цвет белый**

(Артикул: 18768835)

★★★★★ **ОТЗЫВЫ**

**165,00** Р./шт.

СПОСОБЫ ПОЛУЧЕНИЯ ТОВАРА:

Доставка | Самовывоз

1 шт. **В КОРЗИНУ**

ЛЮБИМЫЙ МАГАЗИН: не выбран22

Смотреть наличие в других магазинах

Отзывы > Все для дома и сада > Домашний текстиль > Разное > IKEA

## Покрывало IKEA Энгсторель





# 3.Список необходимых покупок

Наименование	Количество	Стоимость
Коробки для хранения (серые).	6шт.	1614р.
Корзиночки на комод (серые).	3шт.	399р.
Покрывало в стиле цветочных блоков.(серый, белый).	1 шт.	599р.
Подушка на стул серая	1шт.	199р.
Рамы для оформления постеров (белые).	6 шт.	990р.
Постеры	2шт.	80р.
Подушки	2шт.	318р.
Чехлы на подушки.	2шт.	298р.
Стенд пробковый для записей.	1шт.	399р.

**Итого:4996р.**

# 4. Построение макета

**Макет** - это уменьшенная копия оригинального изделия или проекта, лишенная интерактивных функций, связанных с объектом. Макет используется для того, чтобы продемонстрировать какое-либо изделие или проект в тех случаях, когда по каким-то причинам нет возможности показать



# Этапы построения макета.

1. Выполнить замер комнаты, мебели и записать результаты.
2. Начертить план комнаты в компьютерной программе «Paint».
3. Подобрать необходимые материалы и инструменты для создания макета.
4. Построить и оформить пол, стены и декоративные элементы макета.
5. Собрать мебель по чертежам и расставить ее по плану.
6. Завершить построение макета комнаты декором (текстиль, рамы и т.д.)

# 1.3 Замеры комнаты

Высота  
потолка – 2,5м

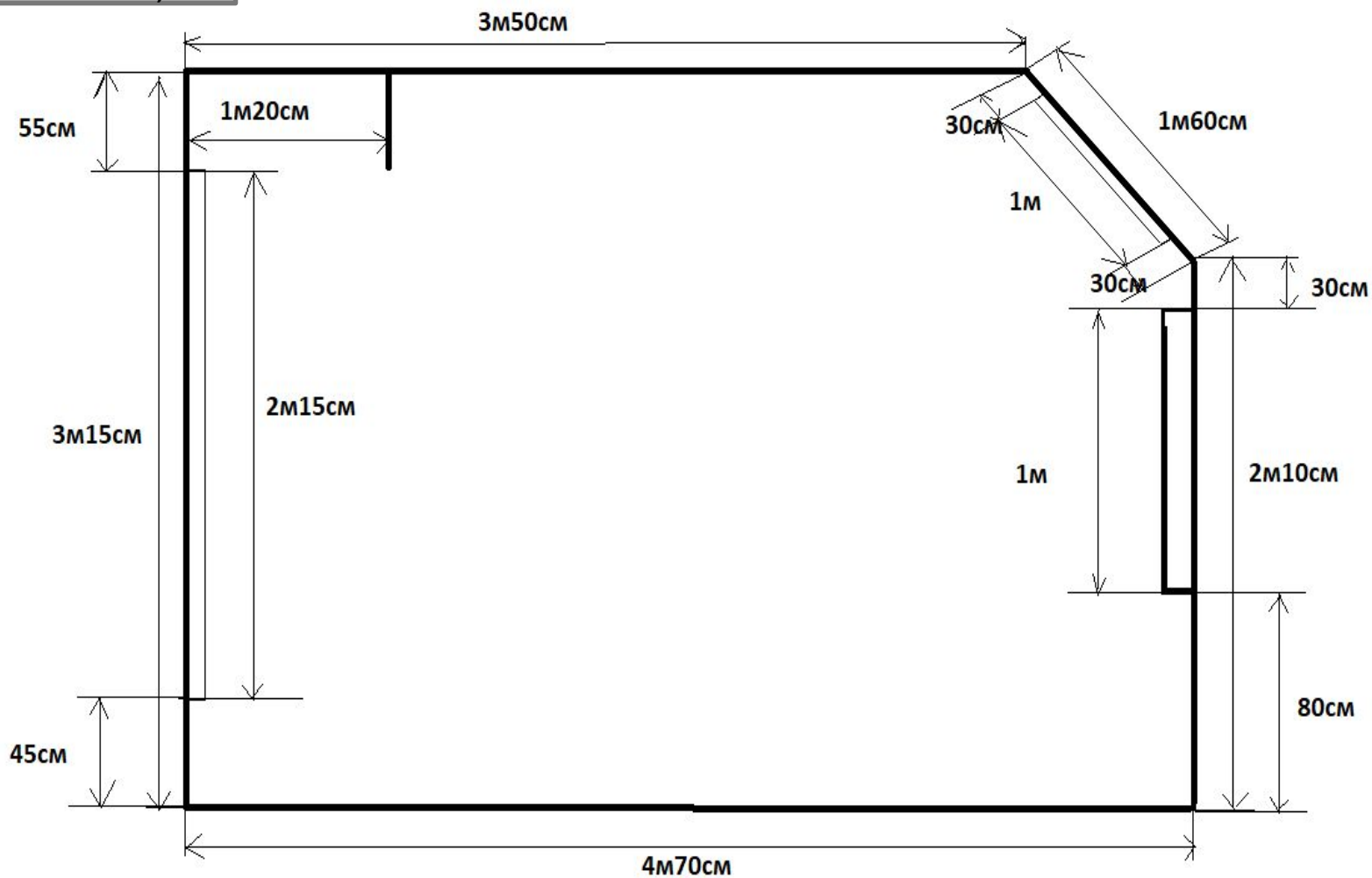

# Окно

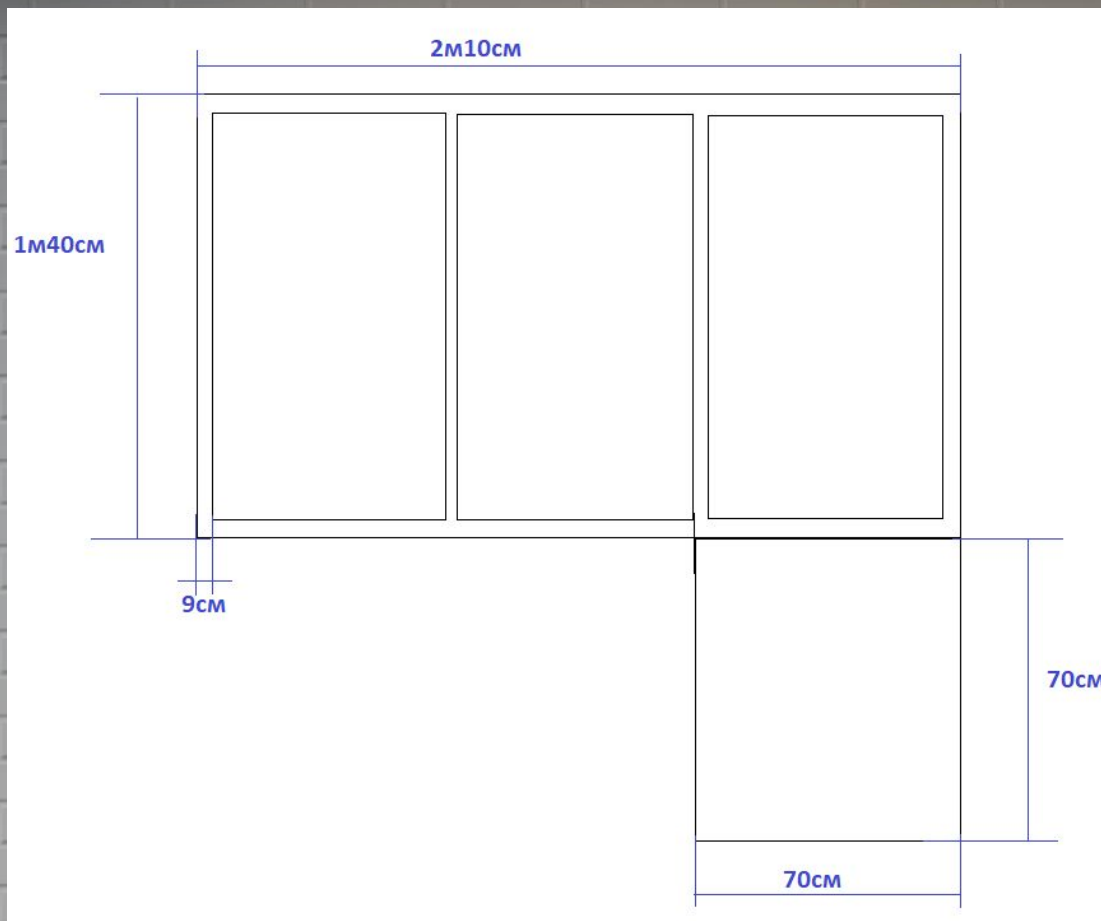

# Дверь

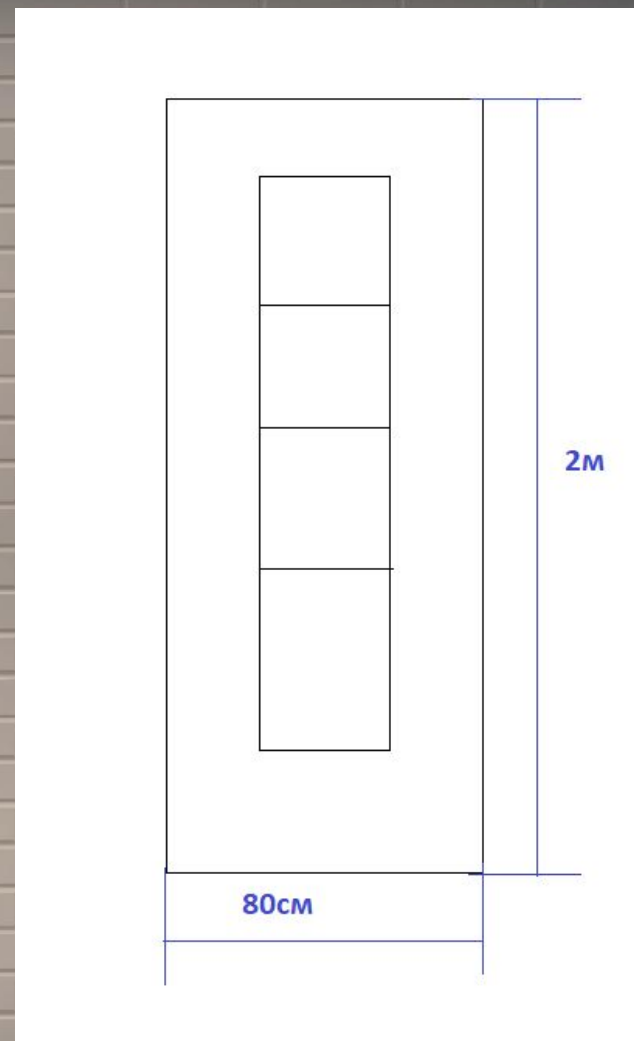

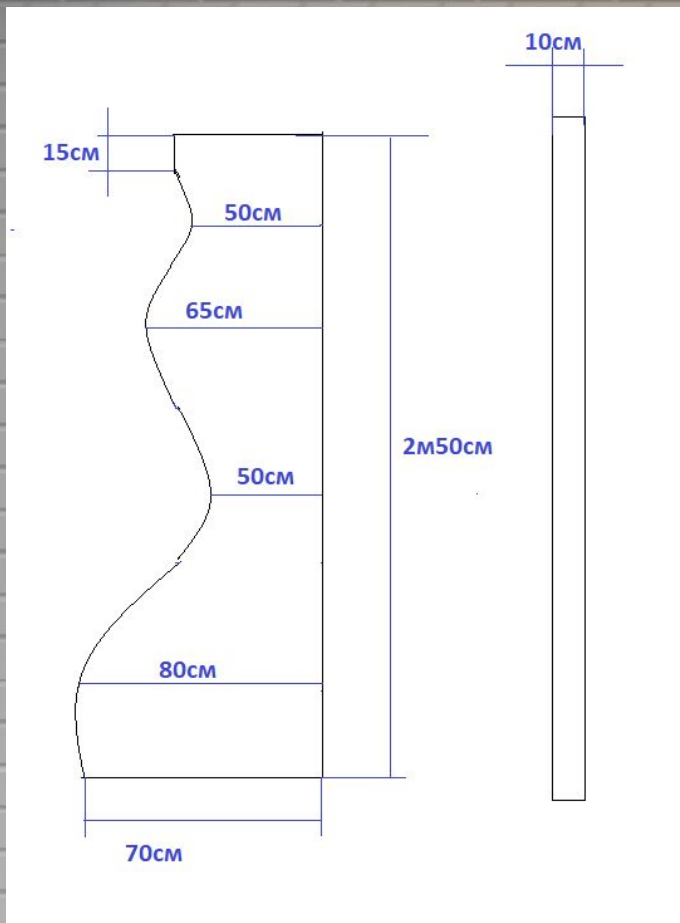

Перегородка

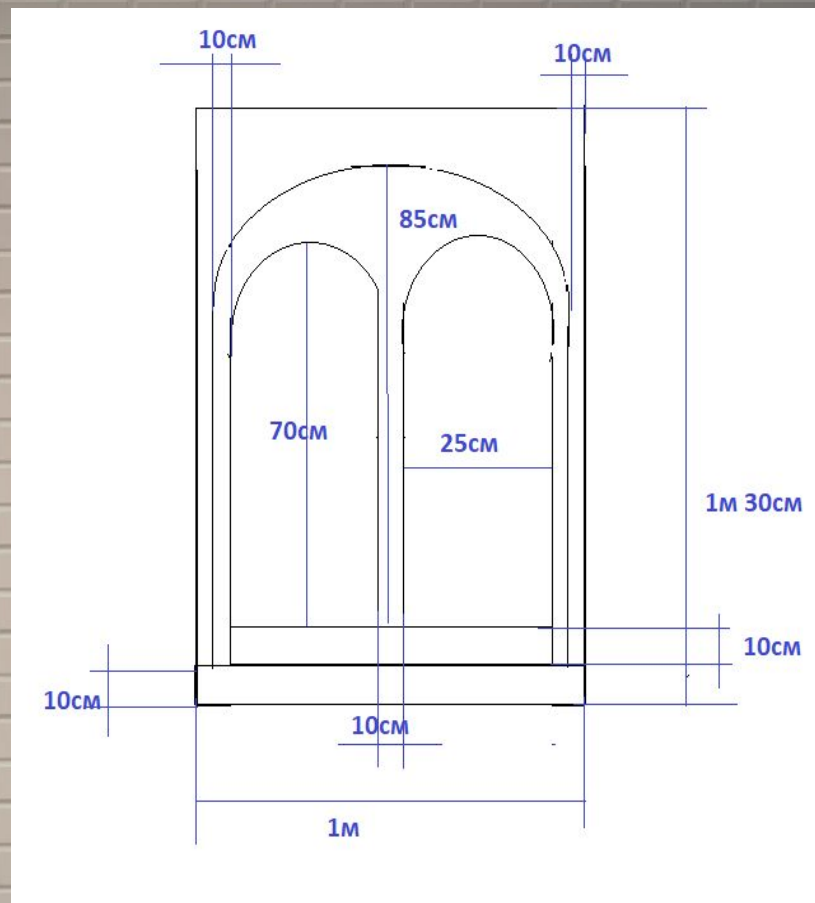

Декоративная арка



# Замеры мебели и декоративных элементов

## Стеллаж И

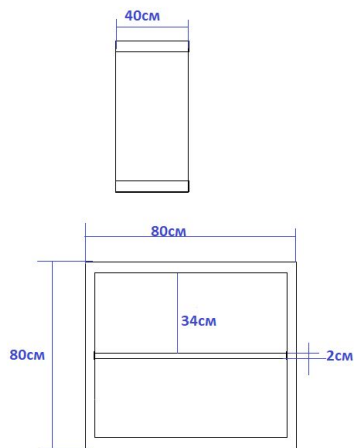
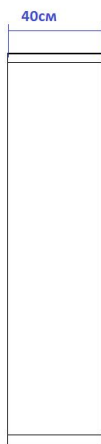
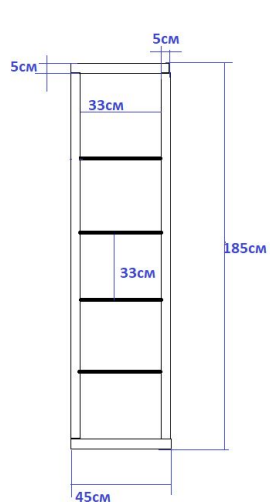

## Письменный стол

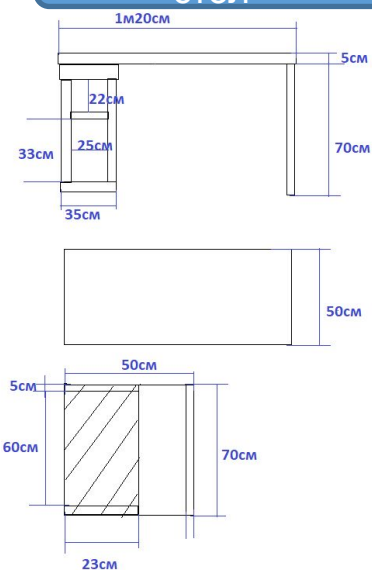

## Диван

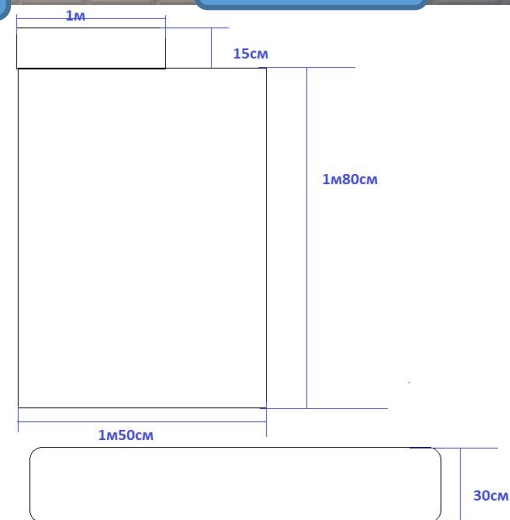

## Полка

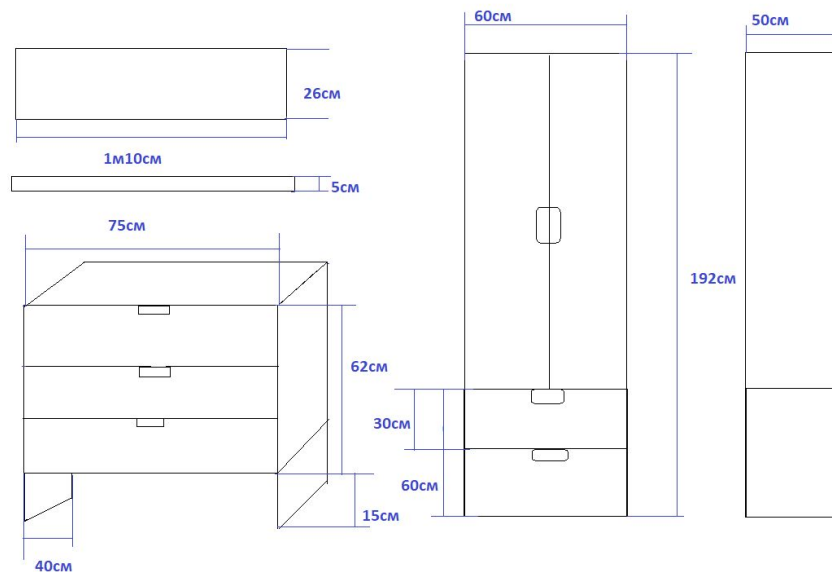

## Плательны й шкаф

## Комод



# 2. План комнаты

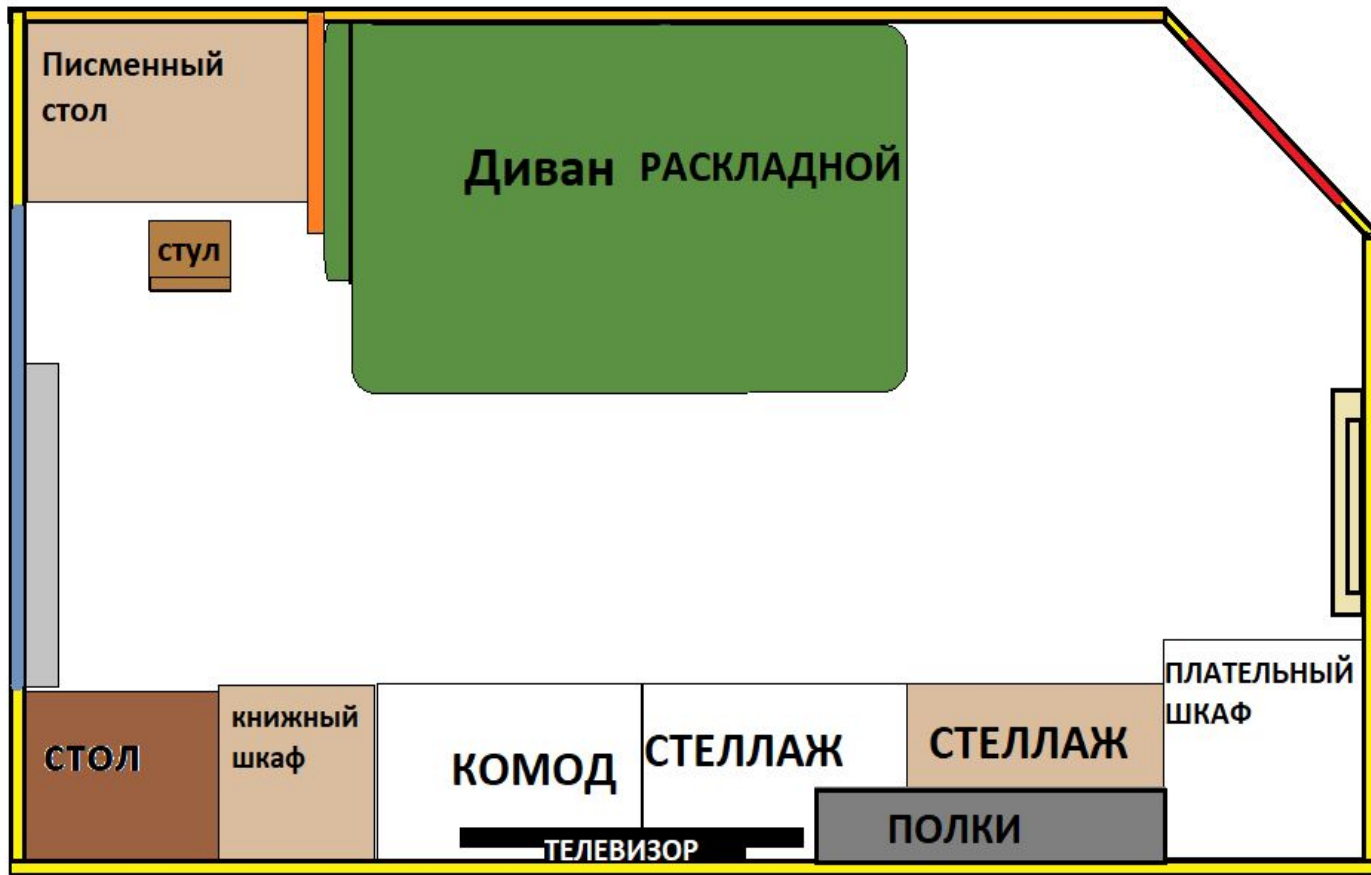

-  стена
-  перегородка
-  окно

-  подоконник
-  дверь
-  арка

# 3. Материалы и инструменты:

- Картон различной плотности.
- Бумага для скрапбукинга однотонная.
- Самоклеящаяся пленка под дерево.
  - Обрезки натуральных обоев.
  - Картонная упаковка из под яиц.
  - Прозрачная плотная пленка.
- Обрезки ткани, нитки и иголка.
  - Клеевой пистолет.
  - Ножницы.
- Линейка и карандаш.
  - Клей карандаш.
  - Цветная бумага.
  - Цветной картон.
  - Детали циновки.
- Бумага для акварели.



# 4. Построение стен, пола.

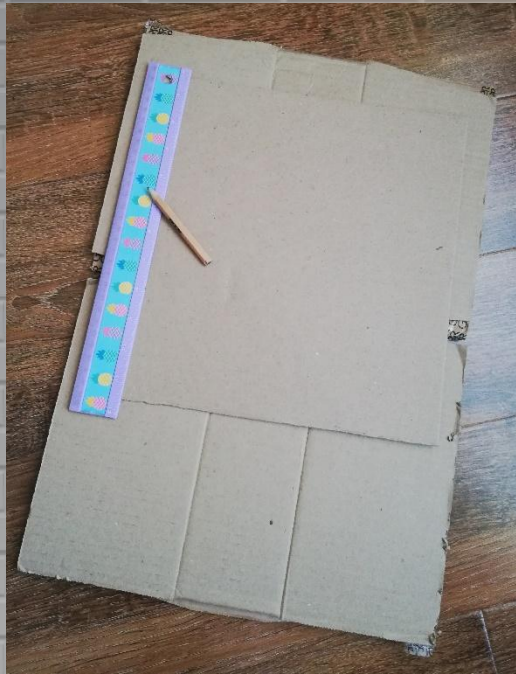



# Оформление стен



«Кирпичная  
кладка»



Арка



Натуральные  
обои



Плинтус

«Обои под  
покраску»

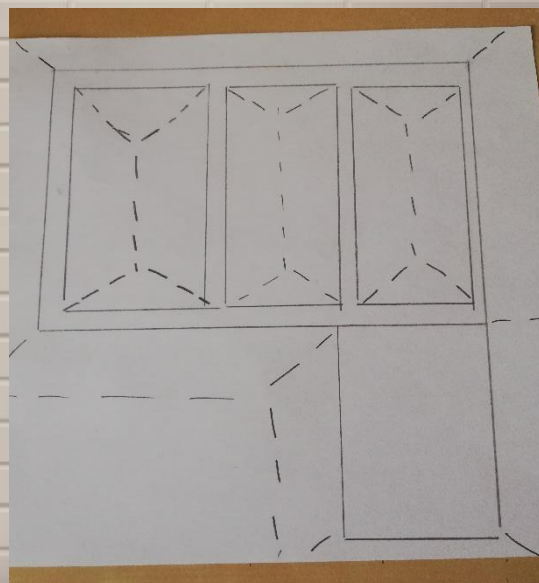

Окно





Перегородка



«Ламинат»



Дверь





# 5.Создание мебели

## Высокий стеллаж

Боковина  
(2 шт.)

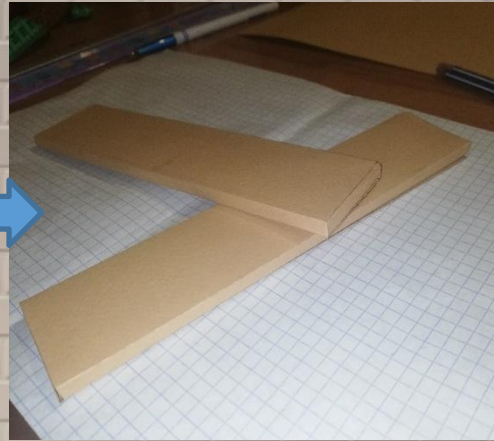
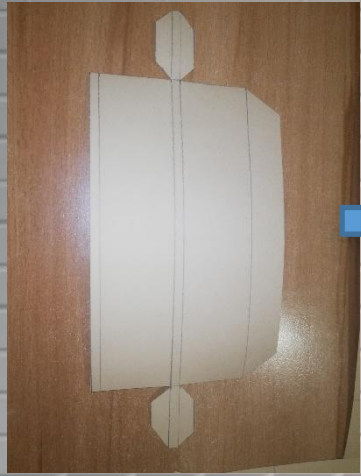

Верх и  
низ

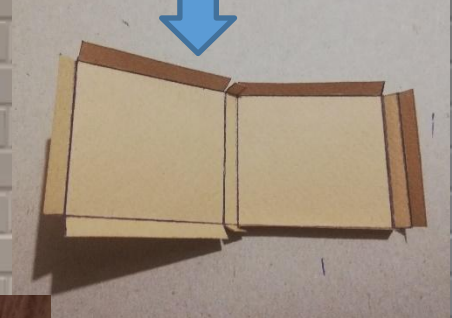
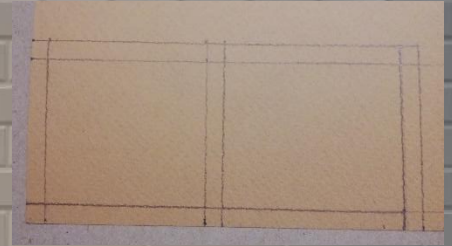

Полка  
(4шт.)

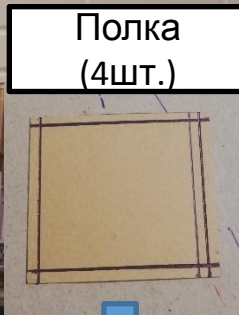
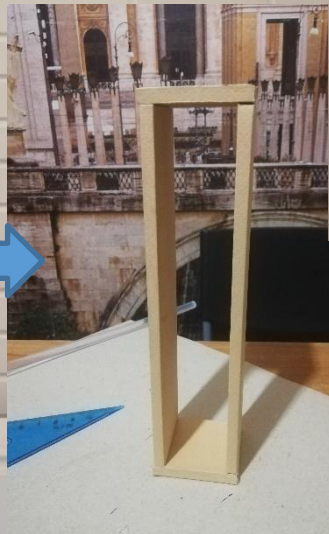
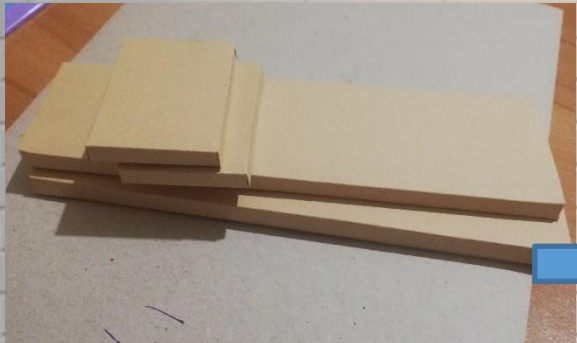

# Низкий стеллаж (2 шт.)

Боковина (2 шт)

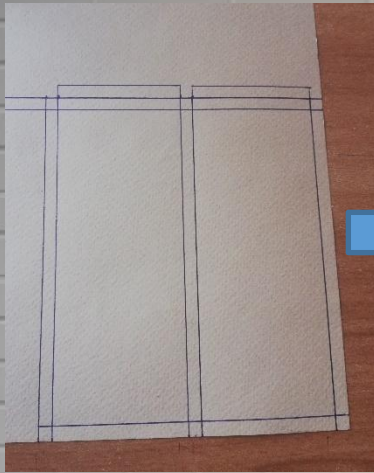

Верх и  
низ

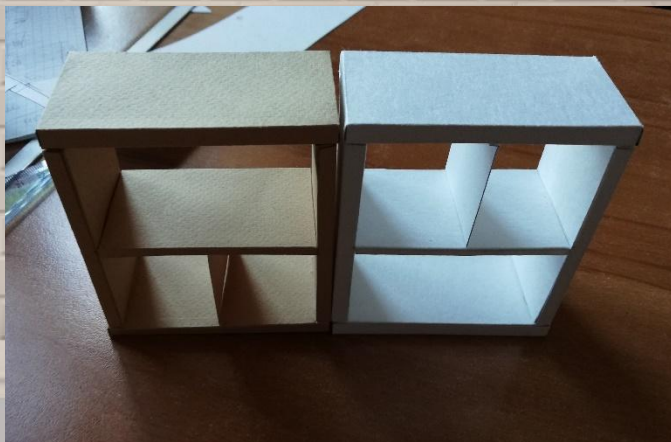
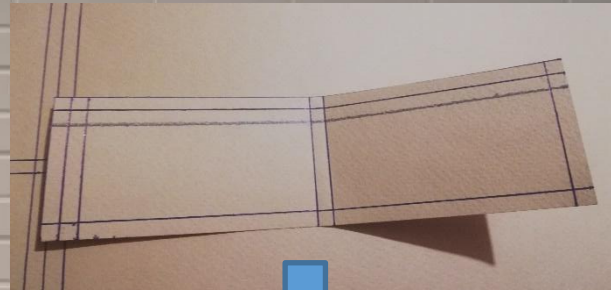



# Плательный шкаф

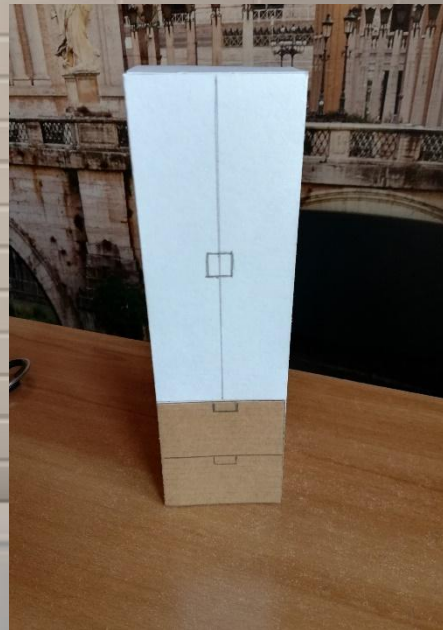
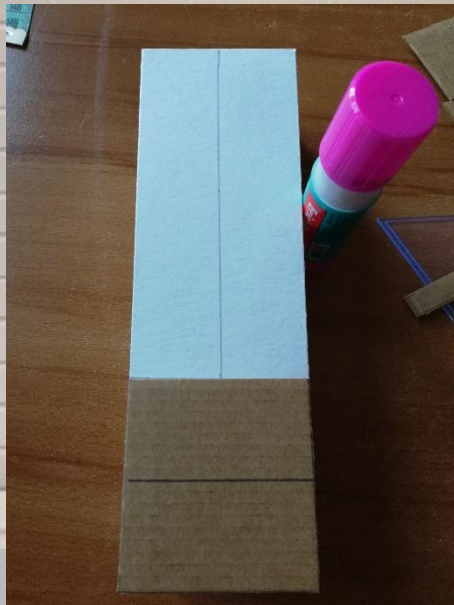
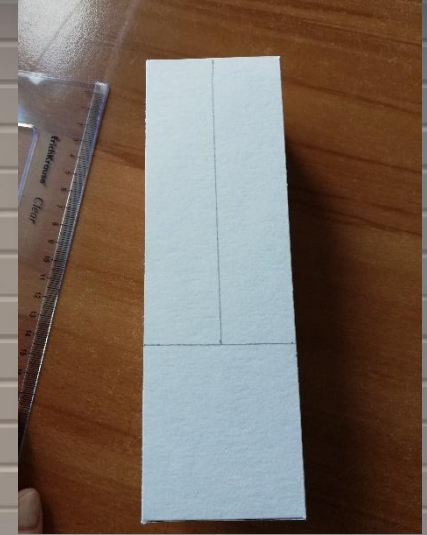
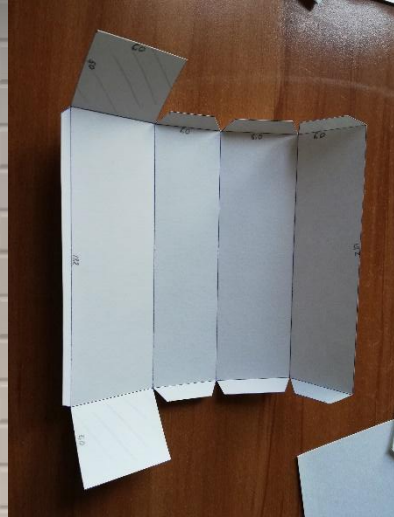
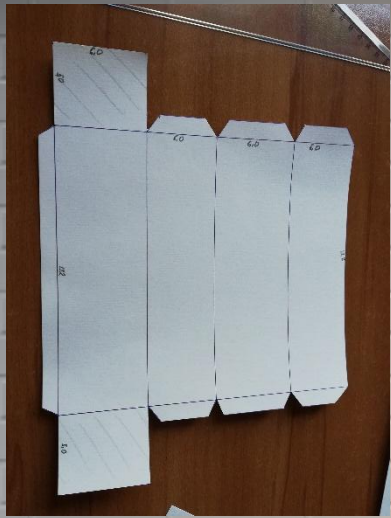



# Комод

Части  
НОЖКИ

4 части- 1,5 см  
2 части -3см

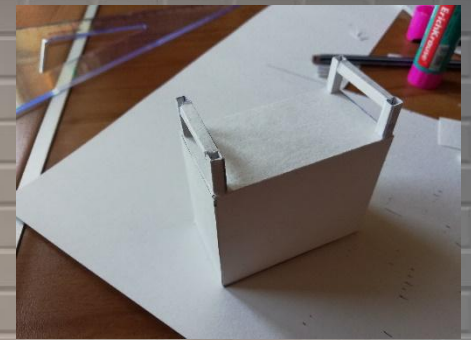
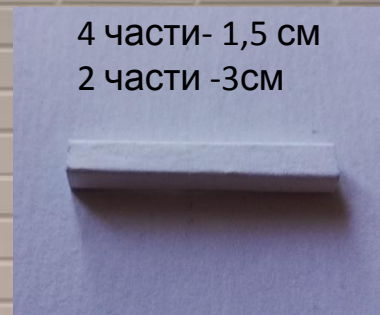
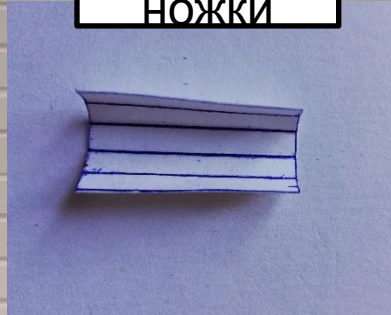
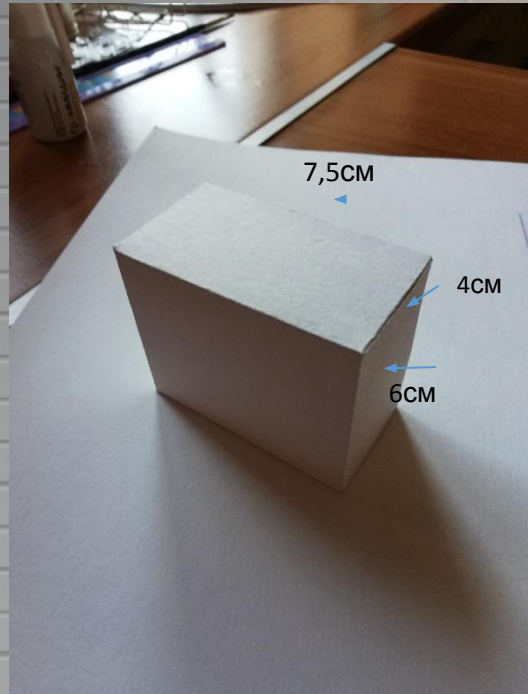

# Письменный стол

Низ и верх  
(2шт)

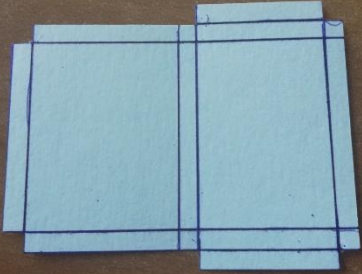

Боковин  
ы

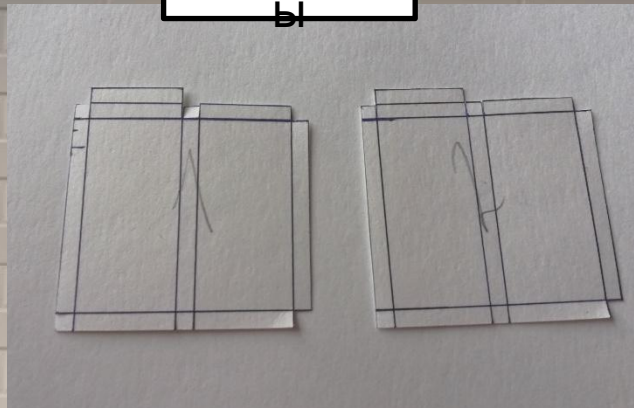

Полка

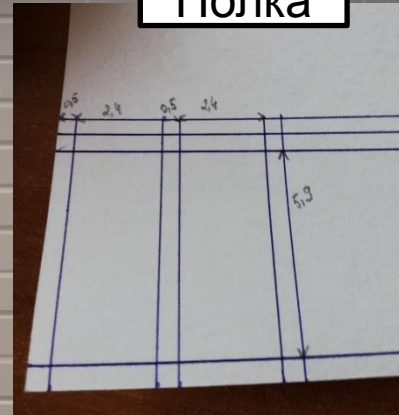

Столешниц  
а

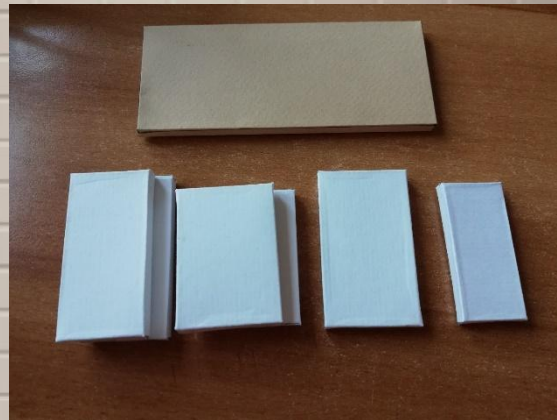
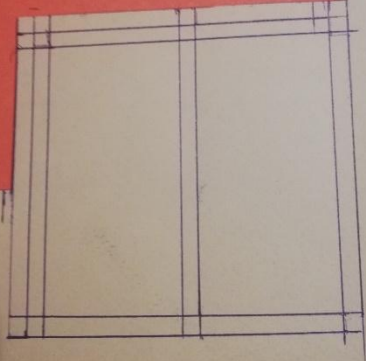



# Стул, полки

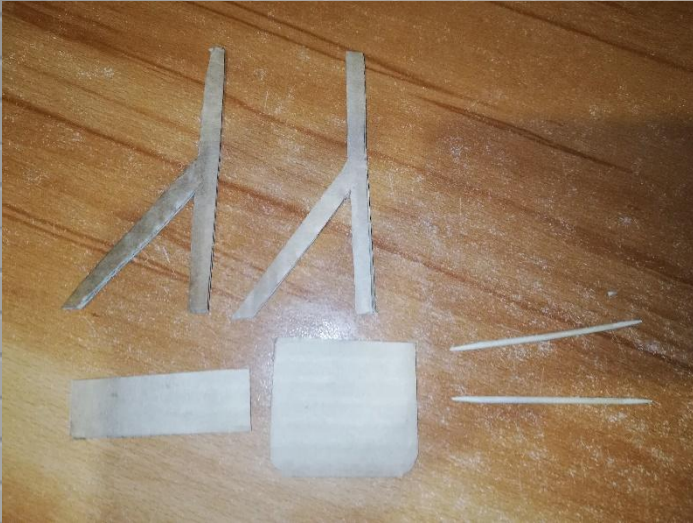

Полки (2 шт.)

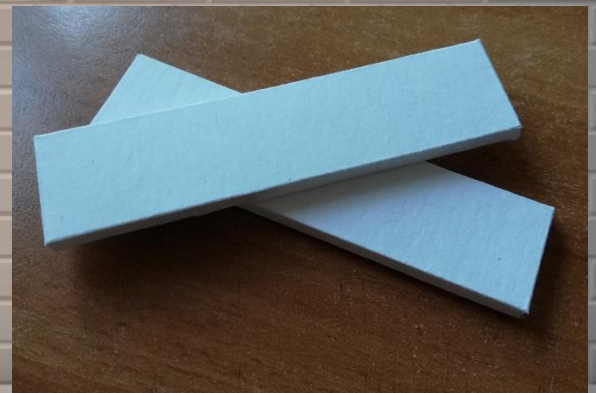
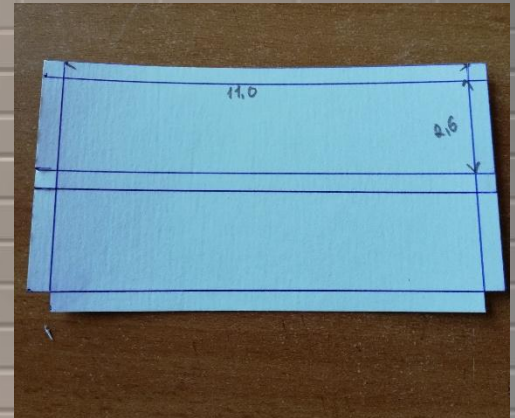



# Диван

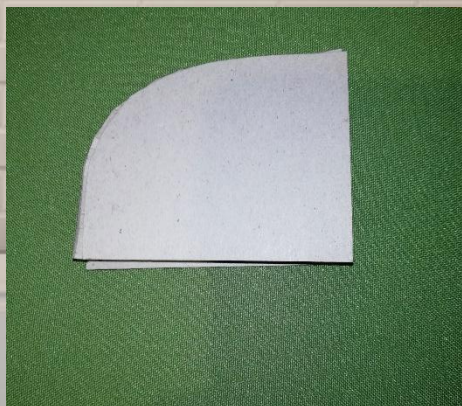
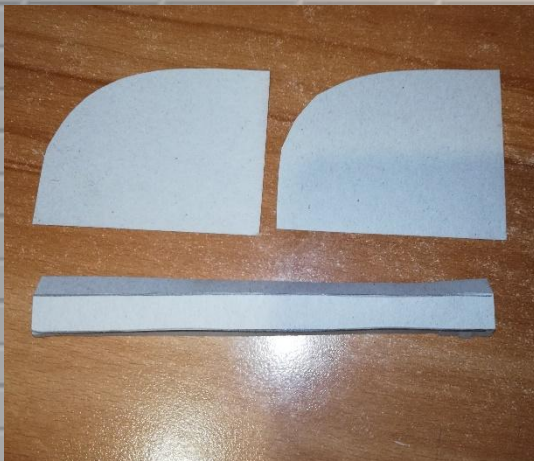











# Комната после переделки







# Выводы

**Работая над проектом, наша гипотеза подтвердилась. Действительно возможно создать макет комнаты в масштабе своими руками, имея необходимые замеры и опираясь на визуализацию.**

**Создание макета -это долгая и кропотливая работа, требующая больших затрат времени и сил, но вместе с тем развивающая пространственное воображение, техническое мышление и позволяющая получить важный опыт в ручном труде, который в дальнейшем обязательно пригодится.**