



СОЛНЕЧНОГО ДНЯ!

# **Работа на прошлом уроке:**

- 1. Сметывание деталей юбки**
- 2. Проведение примерки**
- 3. Исправление недочетов после примерки**
- 4. Стачивание деталей юбки**
- 5. Обработка срезов**



**Тема урока: Обработка  
застежки в боковом шве юбки  
тесьмой – молнией.**

**Цель урока: Научиться  
обрабатывать застежку в  
боковом шве юбки тесьмой –  
молнией.**



# **Технологическая последовательность изготовления юбки:**

- а. Сметывание деталей юбки**
- б. Раскрой изделия**
- в. Проведение примерки**
- г. Подготовка ткани и выкройки к раскрою**
- д. Подготовка деталей кроя к обработке**
- е. Исправление недочетов после примерки**
- ж. Изготовление выкройки**
- з. Обработка срезов**
- и. Стачивание деталей юбки**

# Правильные ответы:

**1-ж; 2-г; 3-б; 4-д; 5-а;  
6-в; 7-е; 8-и; 9-з**

**Оценивание:**

**Оценка 5 (все правильно)**

**Оценка 4 (1 ошибка)**

**Оценка 3 (2 ошибки)**

**Оценка 2 (более 2 ошибок)**

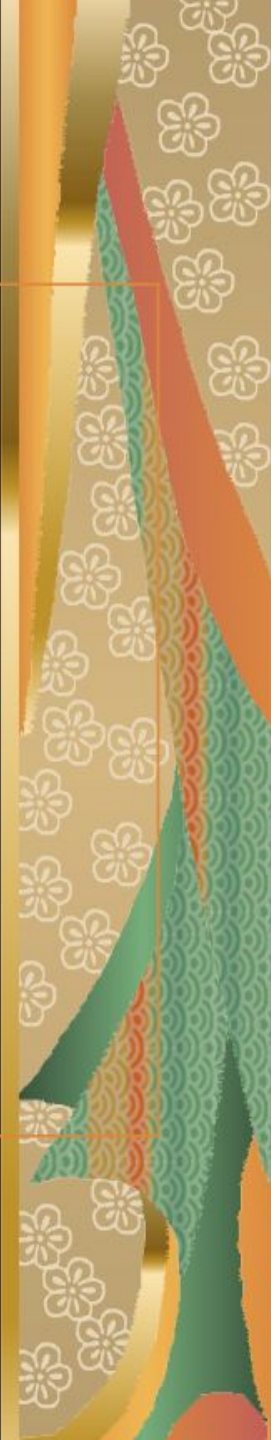

**Тема урока: Обработка  
застежки в боковом шве юбки  
тесьмой – молнией.**

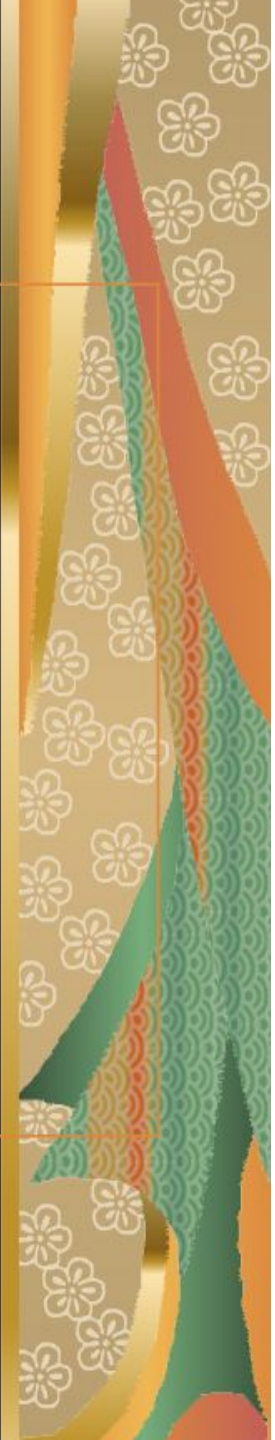

# Фурнитура – набор различных мелочей, аксессуаров и изделий, которые применяются при изготовлении одежды

- Функциональная фурнитура
- Декоративная фурнитура



# **История создания застёжки-молнии**

**Первое ее упоминание относится к 1851 году, когда изобретатель швейной машины Элайя Хоу получил патент на «автоматическую, непрерывную застёжку для одежды».**





Для  
любознательн  
ых

## Строение птичьего пера

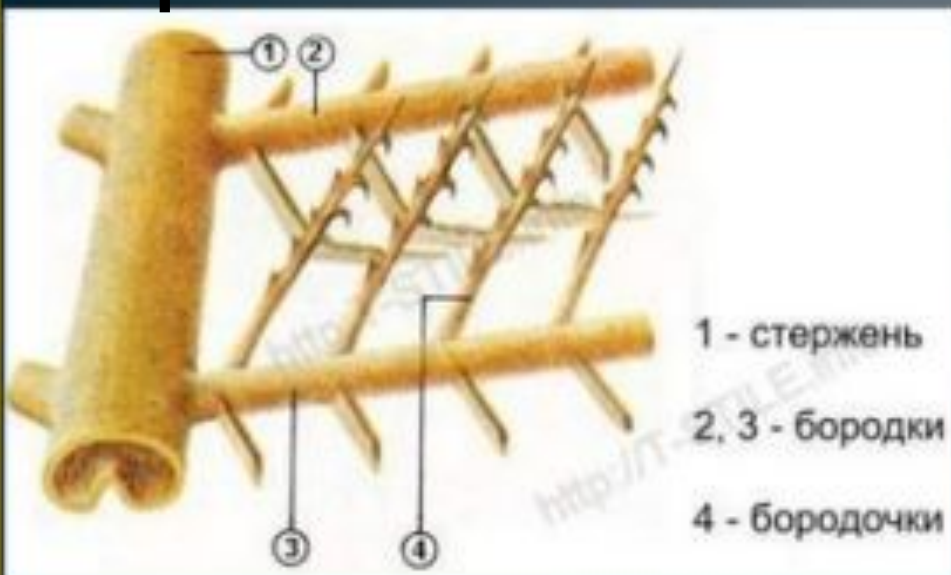

**Через 44года застежка –молния еще раз была запатентована – изобретателем пневматического трамвая Уиткомом Джадсоном.**



(No. Model.)

W. L. JUDSON.  
SHOE FASTENING.

No. 504,037.

Patented Aug. 29, 1893.

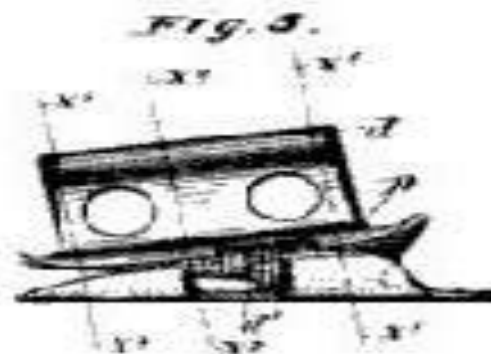
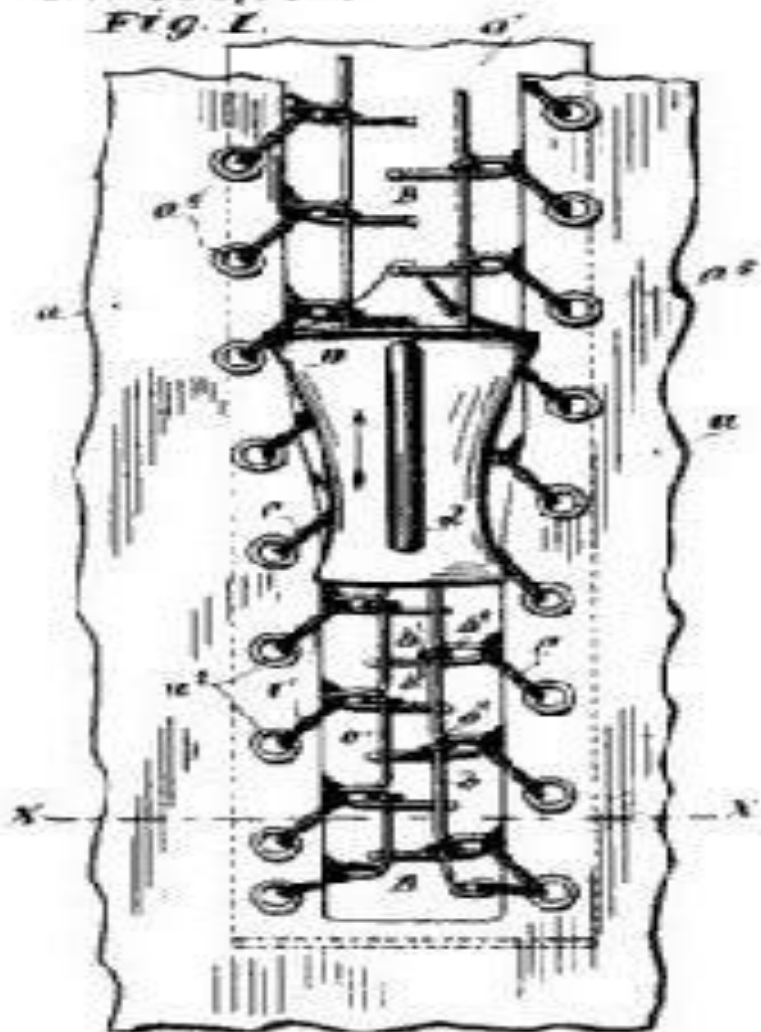

1895г.

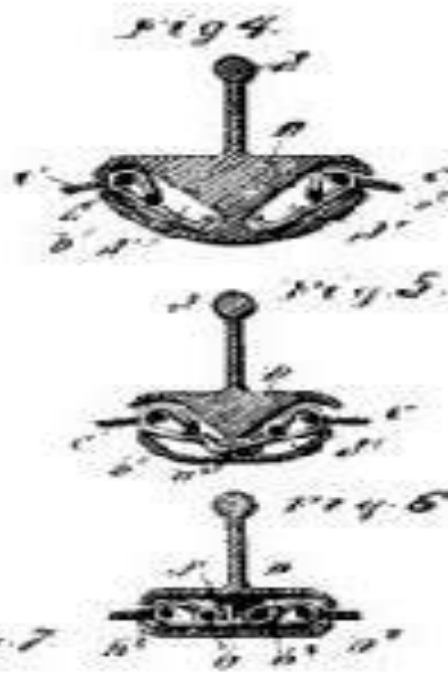

Устройство  
первой  
застежки-  
МОЛНИИ

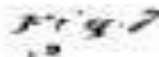
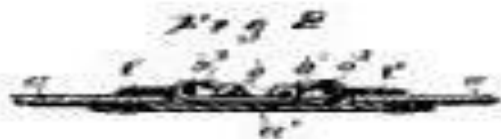

- В декабре 1913 г. Шведский инженер Гидеон Сандбэк предложил принципиально новую практичную и удобную застежку, которая без особых изменений существует и по сей день, и 100-летний юбилей которой мы отметили 29 апреля 2013г.
- В начале 30-х гг. модельер Эльза Скапарелли начала экспериментировать с «молнией» на детских вещах. Поскольку многие дети не умеют застегивать пуговицы, то новая застежка достаточно быстро прижилась.
- Но по-настоящему она ворвалась в нашу жизнь в 1937г., когда истек патент Сандбэка и использовать ее в своих работах решил французский модельер Жан Клод.

**Преимущества застежки-молнии**  
-сокращение времени на обработку  
-красивый внешний вид  
-быстрота и удобство в  
**использовании**



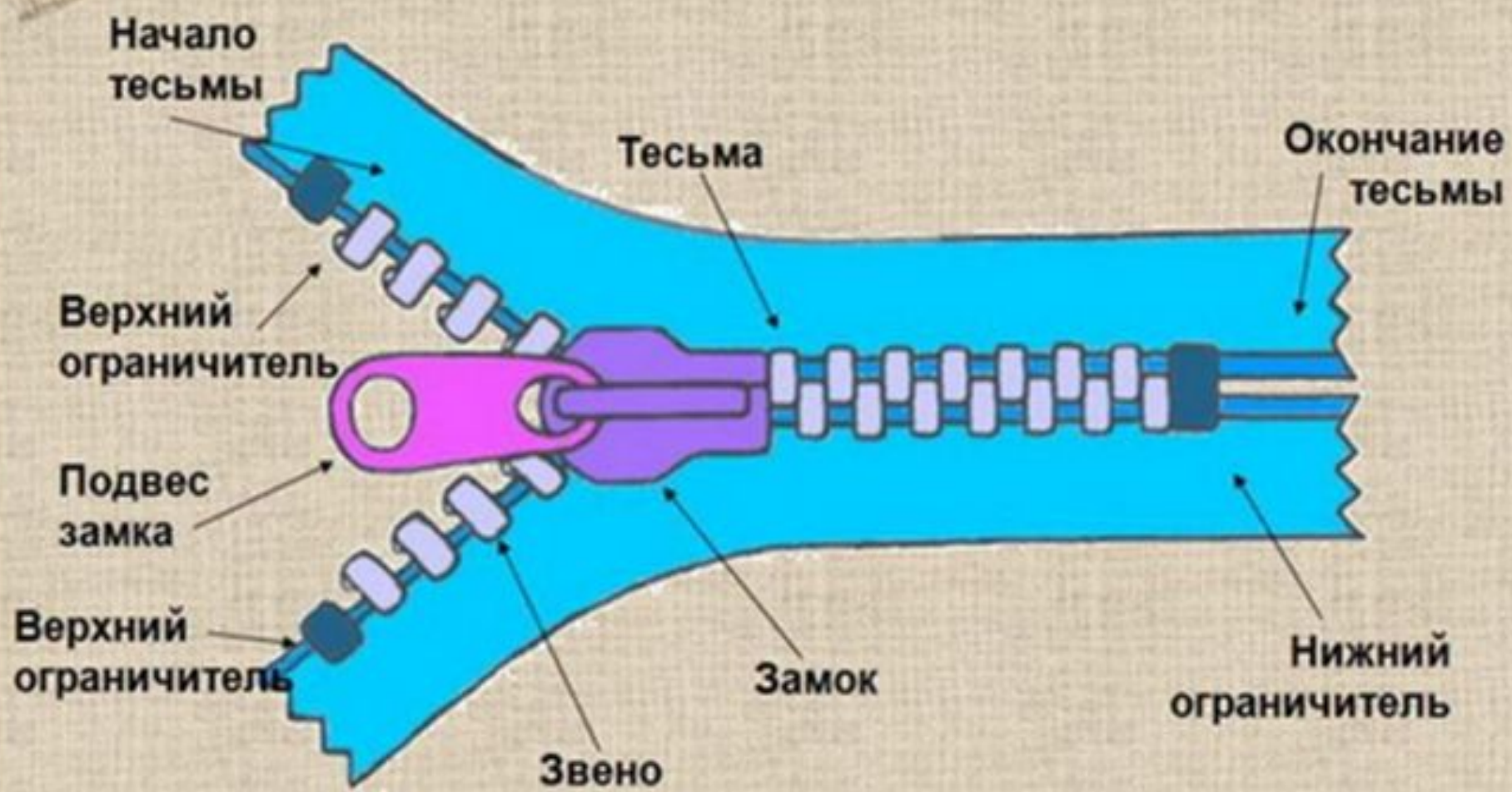

***УСТРОЙСТВО ЗАСТЕЖЕК «МОЛНИЯ»***

# Принцип работы застежки-молнии



# Расположение застежки-молнии на юбке



**В боковом шве**



**Спереди**



**Сзади**



# Виды застежки

## МОЛНИИ

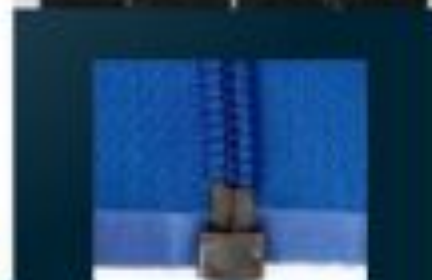

# По способу и материалу

## ИЗГОТОВЛЕНИЯ

### «Тракторные» молнии



# Витые или спиральные молнии



# Металлические МОЛНИИ



# Разъемная Неразъемная

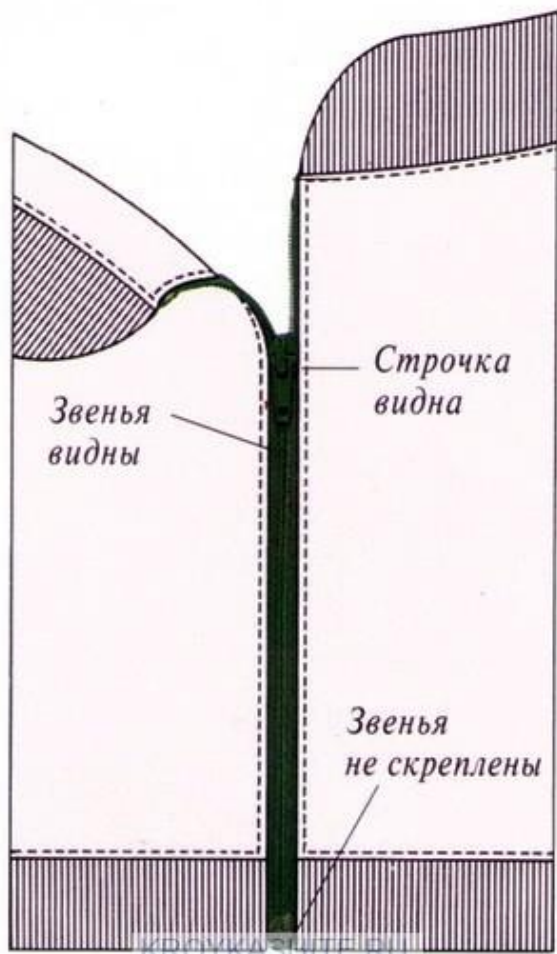

## 1 неразъемная



## 2 разъемная

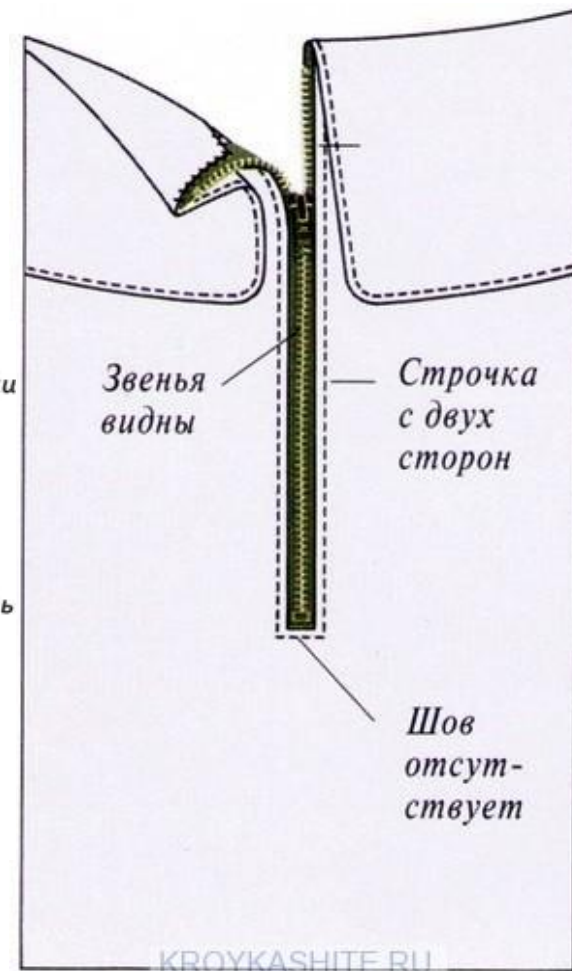

# Виды тесьмы-молнии по способу обработки в изделии

## Потайная застежка-молния в изделиях со швом



# Со скрытыми

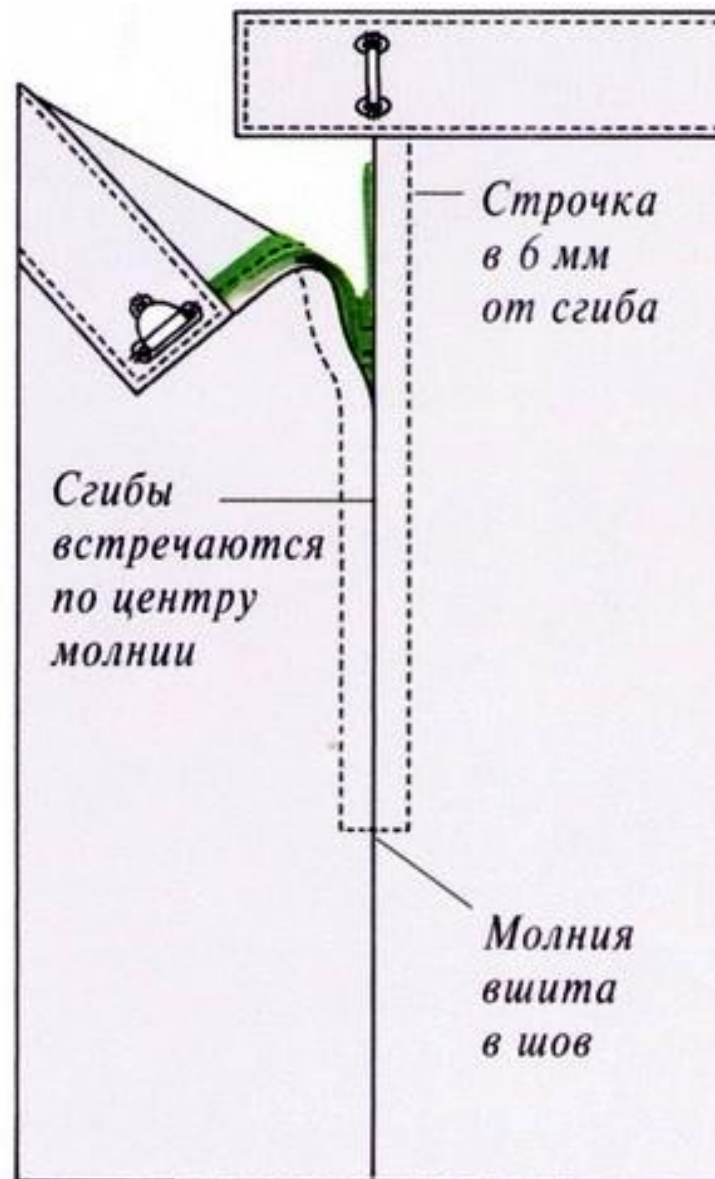

# Закрытая складкой (супатные)

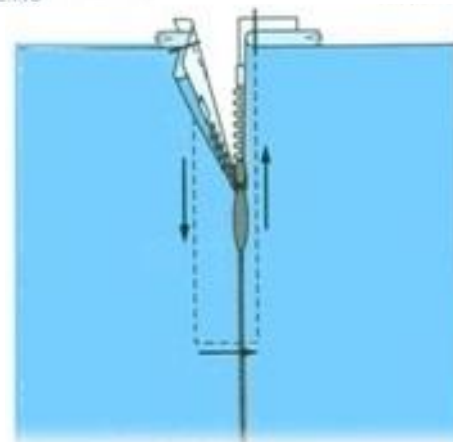
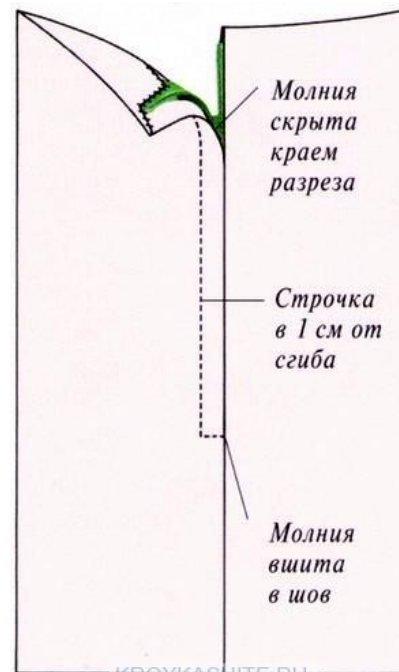



# Тесьма-молния вшиваемая под планку

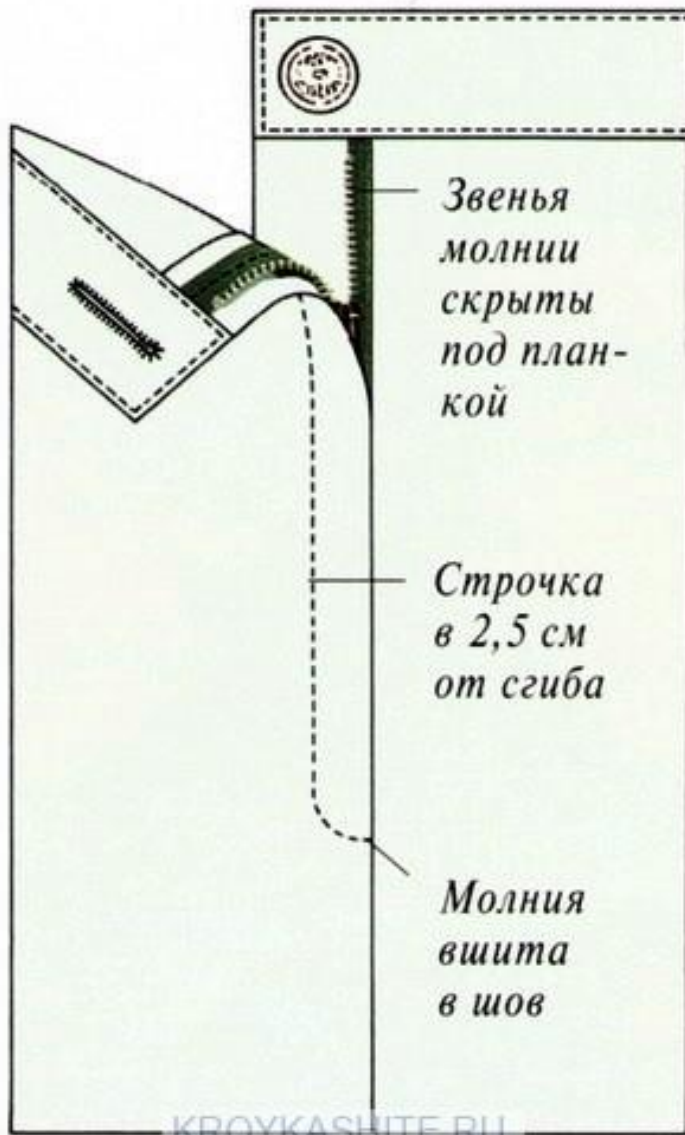

# Застежка тесьма-молния с открытыми звеньями в изделиях без шва

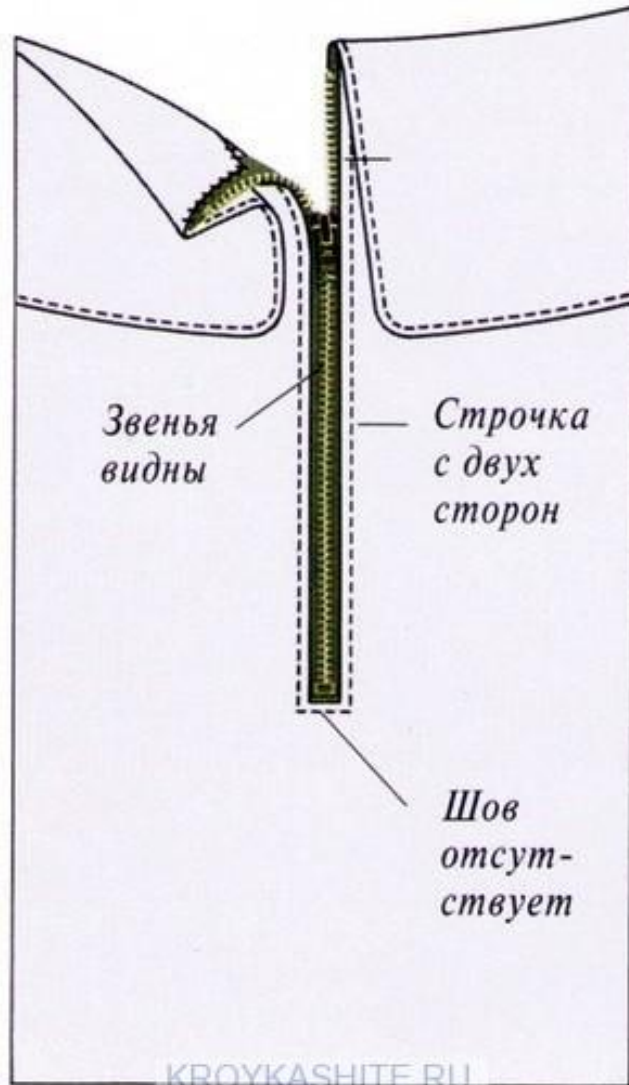

# Лапки для втачивания застёжки-молнии

Обыкновенной

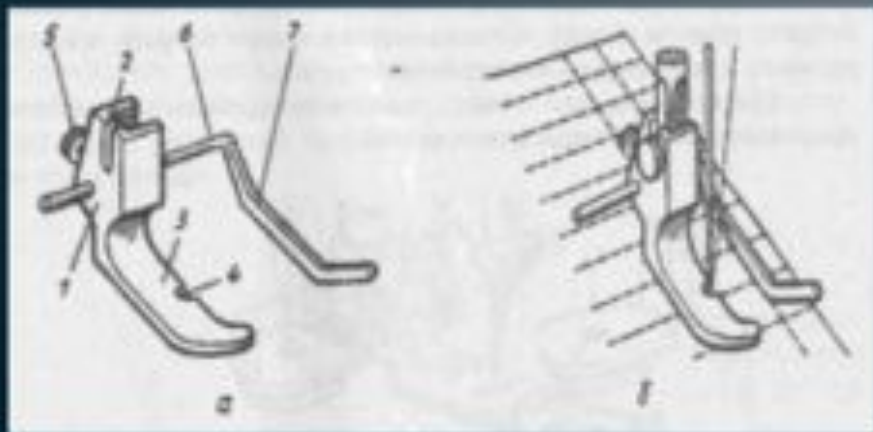

Потайной



На зарядку



становись!

# Гимнастика для глаз

*Пальминг*



*Сквозь пальцы*



## Техника безопасности

- **проверить отсутствие посторонних предметов на швейной машине;**
- **перед стачиванием проверить, нет ли в изделии булавок и иголок, и прочно ли закреплены лапка и игла;**
- **во время работы не передавать никаких предметов соседу, не наклоняться близко к движущимся частям машины, не держать пальцы близко к лапке;**
- **прежде чем поменять иглу или шпульку, необходимо убрать ногу с педали;**
- **иголки и булавки хранить в специально отведенном для этого месте;**
- **ножницы держать справа, острыми концами от себя;**
- **шить только с наперстком;**
- **ножницы класть и передавать только с сомкнутыми концами.**

# Инструкционная карта «Технология обработки застежки молнии в боковом шве юбки»

**Приутюжить шов  
на участке ста-  
чивания бокового  
шва юбки. Затем  
разутюжить при-  
пуски на шов  
по всей длине**

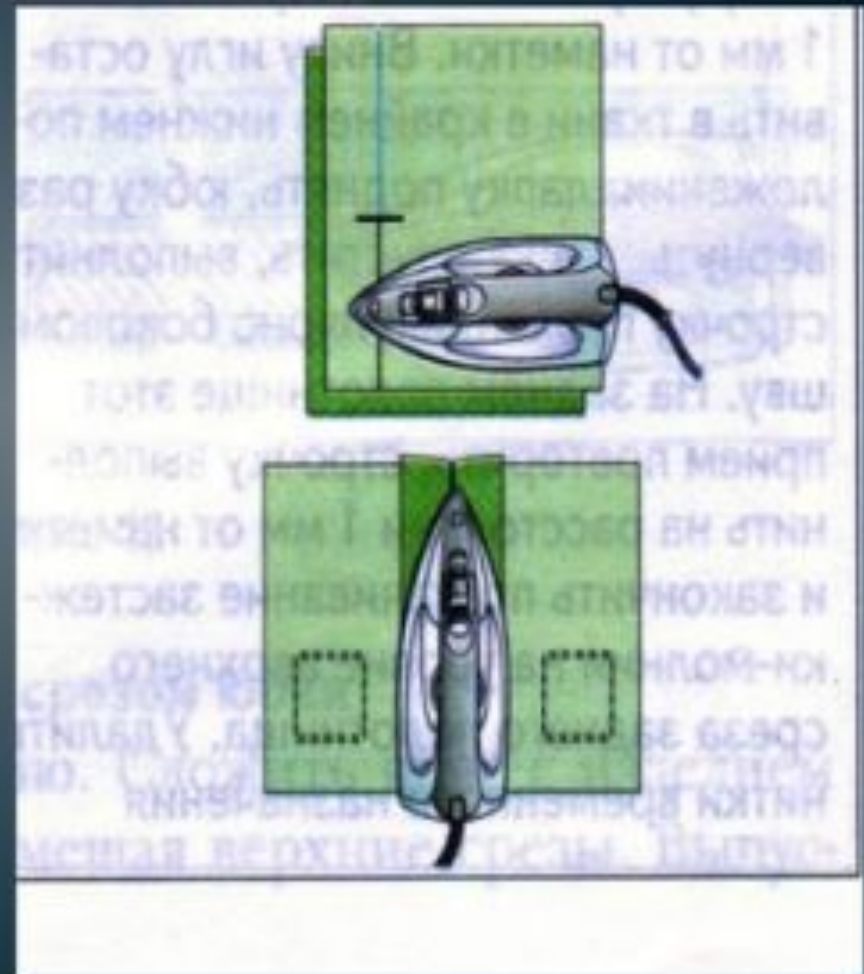

**Раскрытую тесьму-молнию направить под сгиб разреза для застежки на заднем полотнище так, чтобы сверху от среза юбки до начала звеньев оставался 1см, а сбоку линия сгиба подходила к краю звеньев. Приметай тесьму-молнию сверху вниз до конца застежки на расстоянии 0,2-0,3 см от сгиба прямыми стежками длиной 0,5см.**





**Закрывать тесьму-молнию. Прямать ее вторую сторону, направляя сгиб переднего полотнища так, чтобы они совпали.**

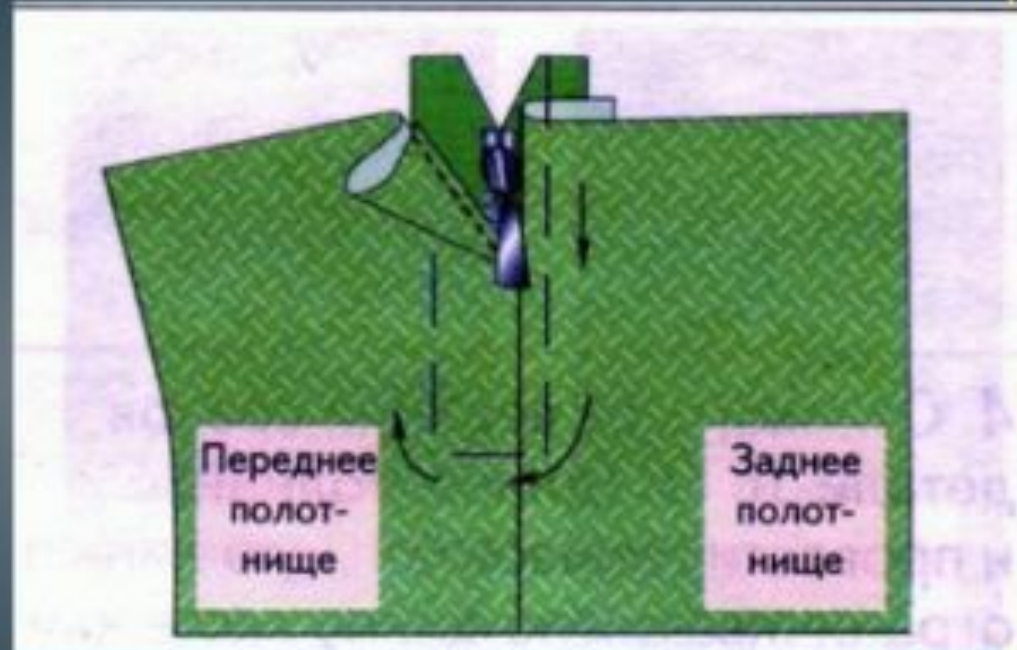

**Притачать тесьму-молнию с лицевой стороны от верхнего среза переднего полотнища до верхнего среза заднего полотнища, прокладывая строчку по переднему полотнищу на расстоянии 0,8-1см от сгиба, а по заднему полотнищу, отступая 0,2 см от сгиба. Удалить нитки сметывания.**





# Критерии оценки

## качества

- Закрытая застежка-молния не должна быть видна в шве.
- Строчка должна быть ровной, аккуратной.

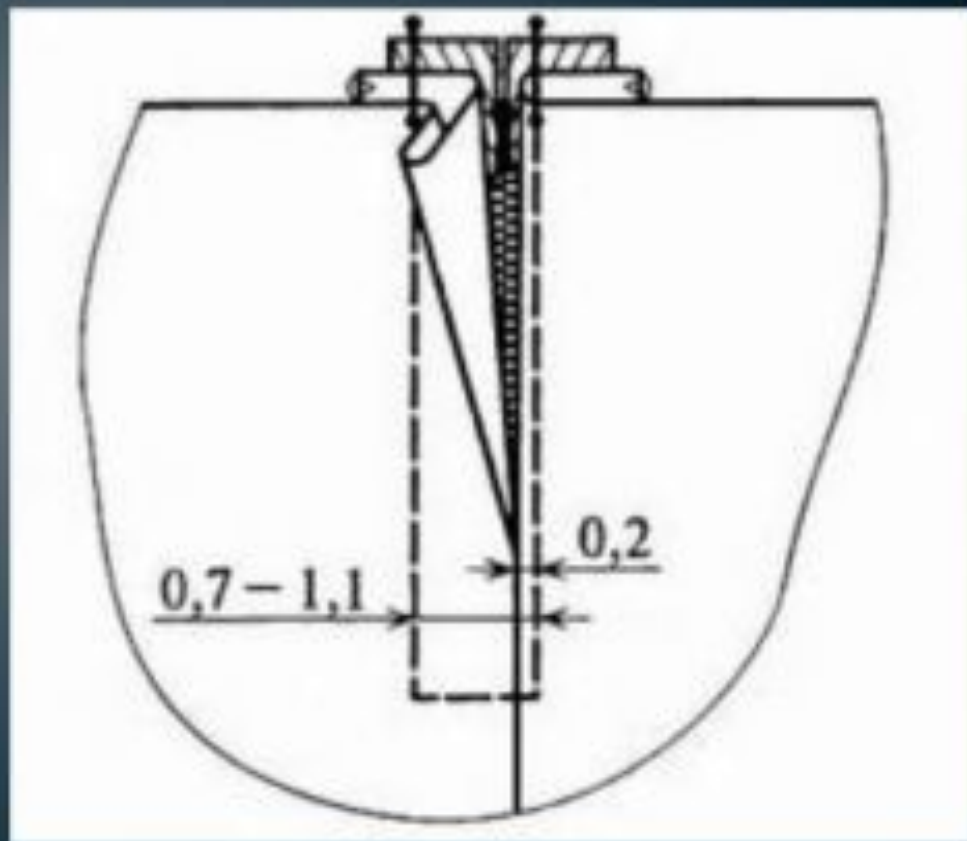

# Вопросы для закрепления

- Что такое фурнитура?
- Что еще относится к одежной фурнитуре?
- Для чего они служат?
- Как подбирают фурнитуру к одежде и что при этом учитывается?
- Назовите преимущества обработки застежки тесьмой - молнией.
- Где может быть расположена застежка-молния в юбке?
- Как проверить качество обработанной застежки-молнии?

# Определите назначение тесьмы-молнии



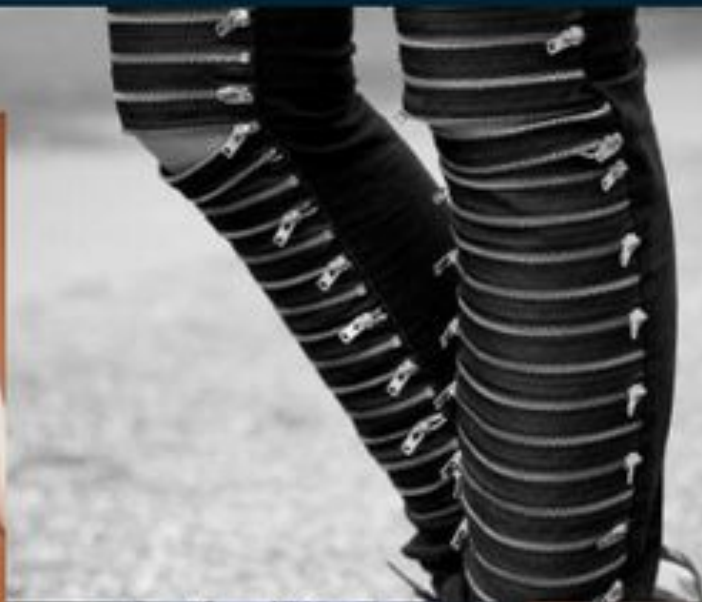

[worldtrade.en.alibaba.com](http://worldtrade.en.alibaba.com)

pelum leather clothing

# Необычные идеи



# Рефлексия



- **Что вам больше всего понравилось на уроке?**
- **Какие трудности у вас возникли на уроке?**
- **Как вы их преодолевали?**
- **С каким настроением вы заканчиваете урок?**



# Домашнее задание

**Принести:**

- изделие
- рабочую коробку
- спецодежду

# Молодцы!

