

Муниципальное бюджетное общеобразовательное учреждение  
Верхне-Талызинская средняя школа

Творческий проект  
«Табурет для кухни»

Выполнил:  
ученик 9 класса  
Гущин Николай

Руководитель:  
учитель технологии  
Новиков Б.М.

2016 г.

# Обоснование

В связи с тем, что в настоящее время происходит удорожание товаров народного потребления, в частности мебели, есть необходимость изготовить что-то своими руками.

Так я решил изготовить кухонный табурет. Если у меня все получится, я достигну следующих целей:

1. Изделие будет изготовлено собственными руками с минимальными затратами.
2. Экономия семейного бюджета.
3. Если у меня все получится, есть реальная возможность реализовать бизнес-план по изготовлению кухонной мебели, а в перспективе открыть свое мебельное производство.

# План проекта

При изготовлении моего изделия я столкнулся со следующими проблемами:



# Выбор вариантов

## Вариант 1.

Этот вариант обладает своими достоинствами: функциональность, простота изготовления, дешевизна, но главный недостаток – он производится массово и продается во всех магазинах

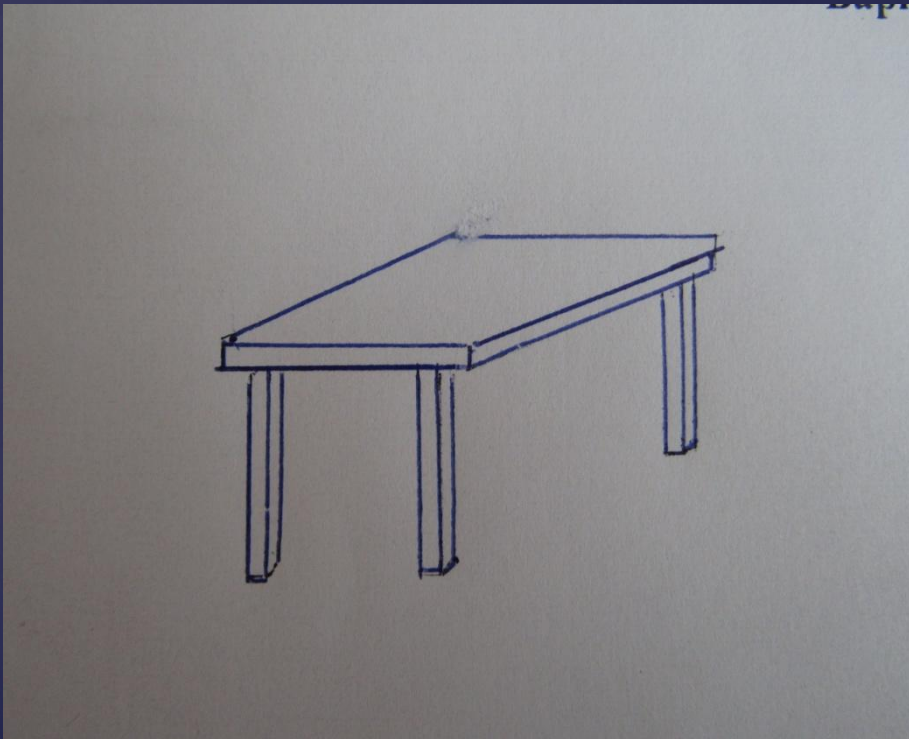

## Вариант 2.

Этот вариант не подходит мне, потому что он достаточно сложен в изготовлении. Пришлось бы выполнять долбление.

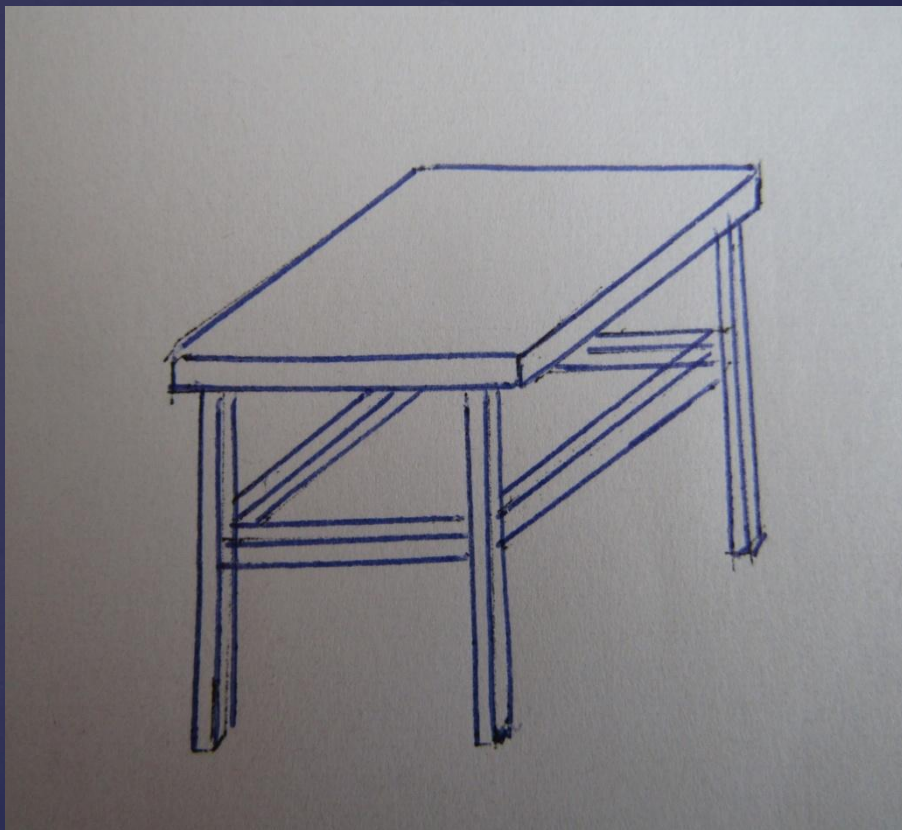



## Вариант 3.

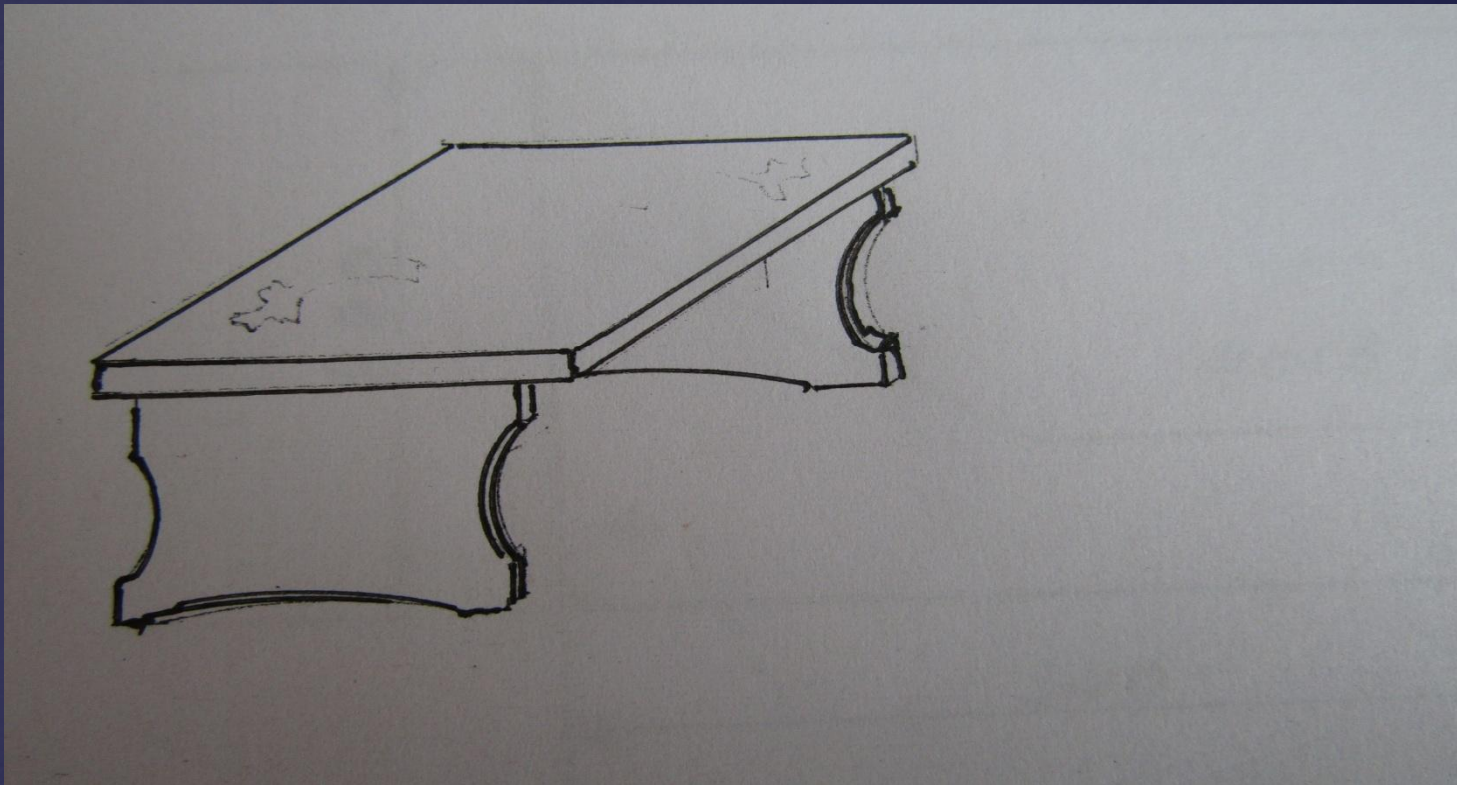

Я выбрал этот вариант, потому что, как мне кажется, он сочетает в себе все достоинства рассмотренных мной вариантов: прочный, недорогой, оригинальный дизайн.

# Технология изготовления

Изготовление табурета начинается с подбора необходимого материала, инструментов и приспособлений.

Табурет изготавливается из сосновой доски. Ножки, поперечина и крышка отпиливаются по выбранным размерам, выстрагиваются, фугуются, обрабатываются наждачной бумагой.

Для скрепления отдельных частей я использую нагели. В нужных местах просверливаются отверстия. В отверстия вставляются нагели на клею.

В моей конструкции предусмотрен вариант инкрустации крышки шпоном. Если у меня все получится, мне нужно вырезать в крышке выемки для рисунка.

Для отделки применяется морилка и лак.

# Инструменты и оборудование

Для изготовления моего изделия мне  
потребуются:

- разметочные инструменты,
  - рубанок,
  - фуганок,
- электродрель,
  - свёрла,
  - лобзик,
  - киянка.



# Чертежи для изготовления табурета

VI. Чертежи изделия  
КРЫШКА ТАБУРЕТА

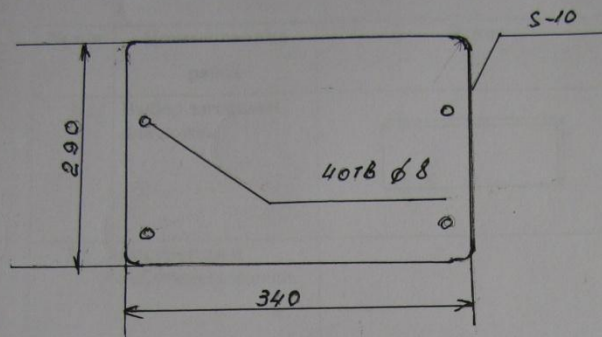

ПОПЕРЕЧНИНА

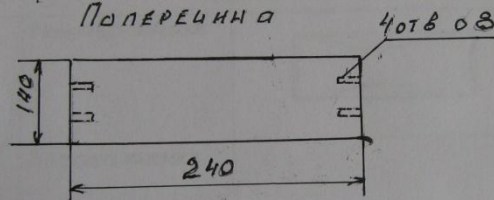

Допуски  $\pm 5$

Ножка 2 шт

1 отв. Ø8

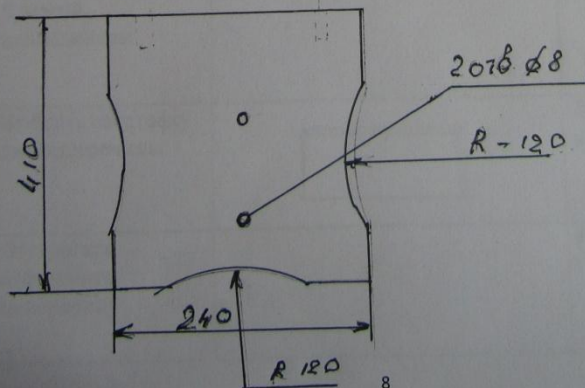

# Технологическая карта

## VII. Технологическая карта на изготовление кухонного табурета

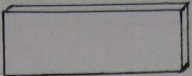
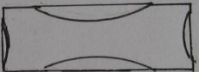
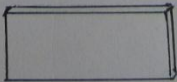
№ п/п	Наименование работ	Эскиз	Инструменты и оборудование
1	Выбор заготовки для ножек		Линейка, угольник, карандаш
2	Отстрогать и отфуговать ножки.		Рубанок, фуганок
3	Разметить выемки		Линейка, циркуль, карандаш
4	Вырезать выемки		Лобзик
5	Обработать ножки наждачной бумагой, напильником		Наждачная бумага, напильник
6	Выбрать заготовку для поперечины		Линейка, угольник, карандаш
7	Отстрогать, отфуговать поперечину		Рубанок, фуганок

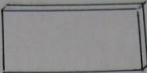
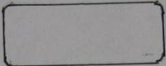
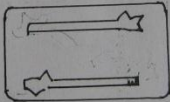
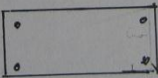
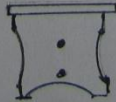
8	Обработать поперечину напильником, наждачной бумагой		Напильник, наждачная бумага.
9	Выбрать заготовку для крышки		Линейка, угольник, карандаш
10	Отстрогать, отфуговать крышку		Рубанок, фуганок
11	Отпилить углы.		Лобзик.
12	Обработать крышку напильником, наждачной бумагой		Наждачная бумага, напильник
13	Вырезать пазы под инкрустацию		Нож-косяк, стамеска, линейка, карандаш
14	Просверлить в заготовках отверстия под нагели.		
15	Сборка изделия на клею.		Нагели, киянка, клей
16	Окончательная отделка		Морилка, кисть, лак

# Техника безопасности

- Никогда не оставаться в мастерской один.
- Не работай в мастерской без разрешения.
- При обычных работах надевай спецодежду и очки.
- Длинные волосы убери под берет.
- При шлифовке изделия и лакокрасочных работах надевай респиратор.
- Если в мастерской шум надень наушники.
- При пользовании электроинструментами пользуйся памяткой техники безопасности приведенной в инструкции к эксплуатации данного инструмента.

**Изделие экологично, поскольку изготовлено из натуральных материалов.**























# Кухонная мебель





# Экономические расчёты.

Цена моего изделия складывается из:

$C_1$  – стоимость материалов.

$C_2$  – цена затрат на электроэнергию при использовании электроинструментов.

$C_3$  – оплата труда.

$C_4$  – стоимость морилки и лака.

$$C = C_1 + C_2 + C_3 + C_4 =$$

$$25,20 + 3,50 + 240 + 29,12 + 10 = \mathbf{297 \text{ р}82 \text{ к.}}$$

# Самооценка

Изделие изготовлено своими руками, качественно. Оно удобно в использовании, хорошо вписывается в интерьер кухни, полностью соответствует назначению.

Положительные стороны:

- цель достигнута,
- материалы доступны,
- технология изготовления посильна,
- изделие соответствует назначению,
- стоимость невысока.