

# Виды швов

# СТАЧНОЙ ШОВ ВРАЗУТЮЖКУ

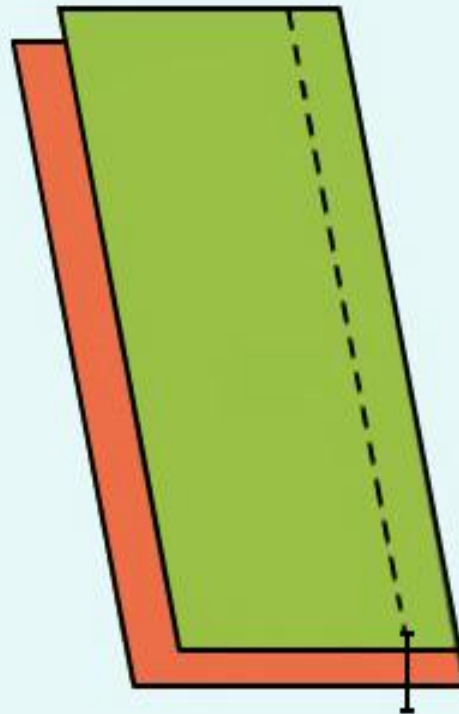

Сложить детали лицевыми сторонами внутрь, уравнять срезы и проложить строчку стачивания

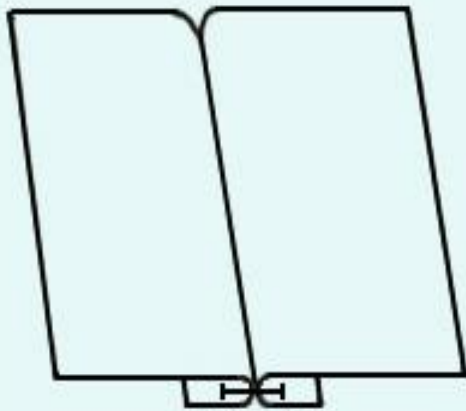
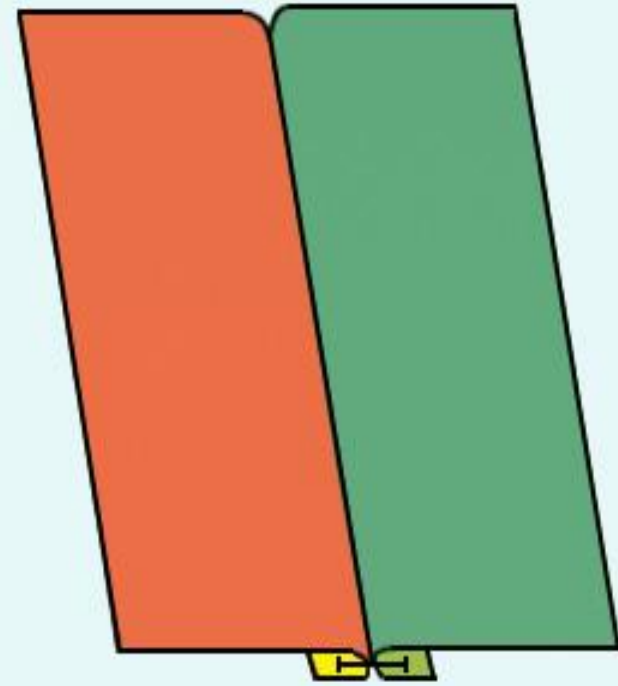
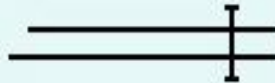

Припуски на шов разложить и разутюжить



## СТАЧНОЙ ШОВ ВЗАУТЮЖКУ

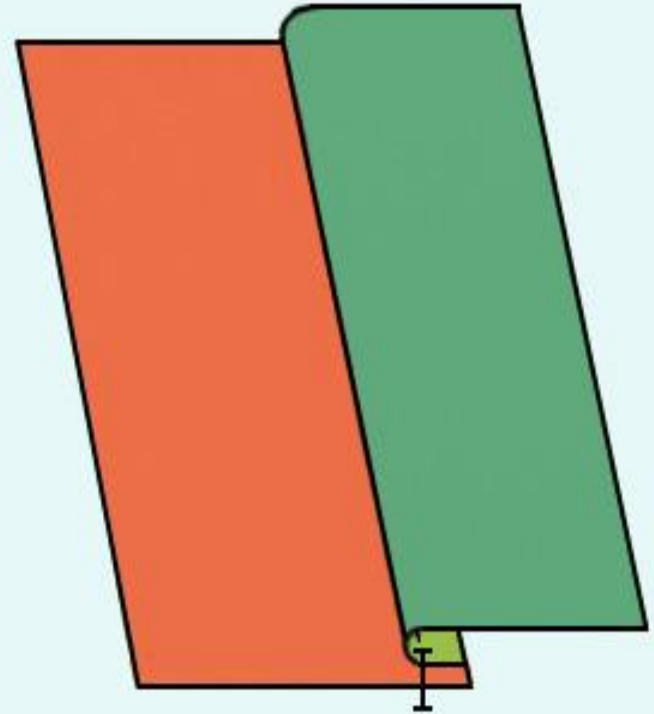
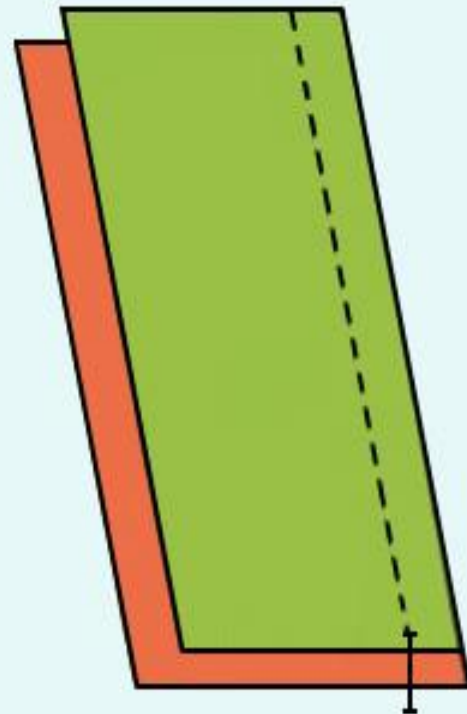
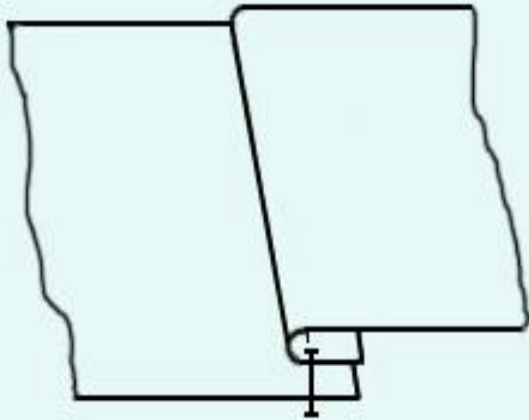

Сложить детали лицевыми сторонами внутрь, уравнять срезы и проложить строчку стачивания

Припуски на шов заложить на одну сторону и заутюжить

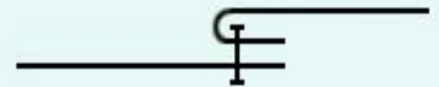
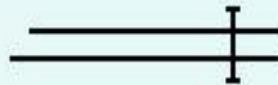

# НАСТРОЧНОЙ ШОВ С ОДНИМ ЗАКРЫТЫМ СРЕЗОМ

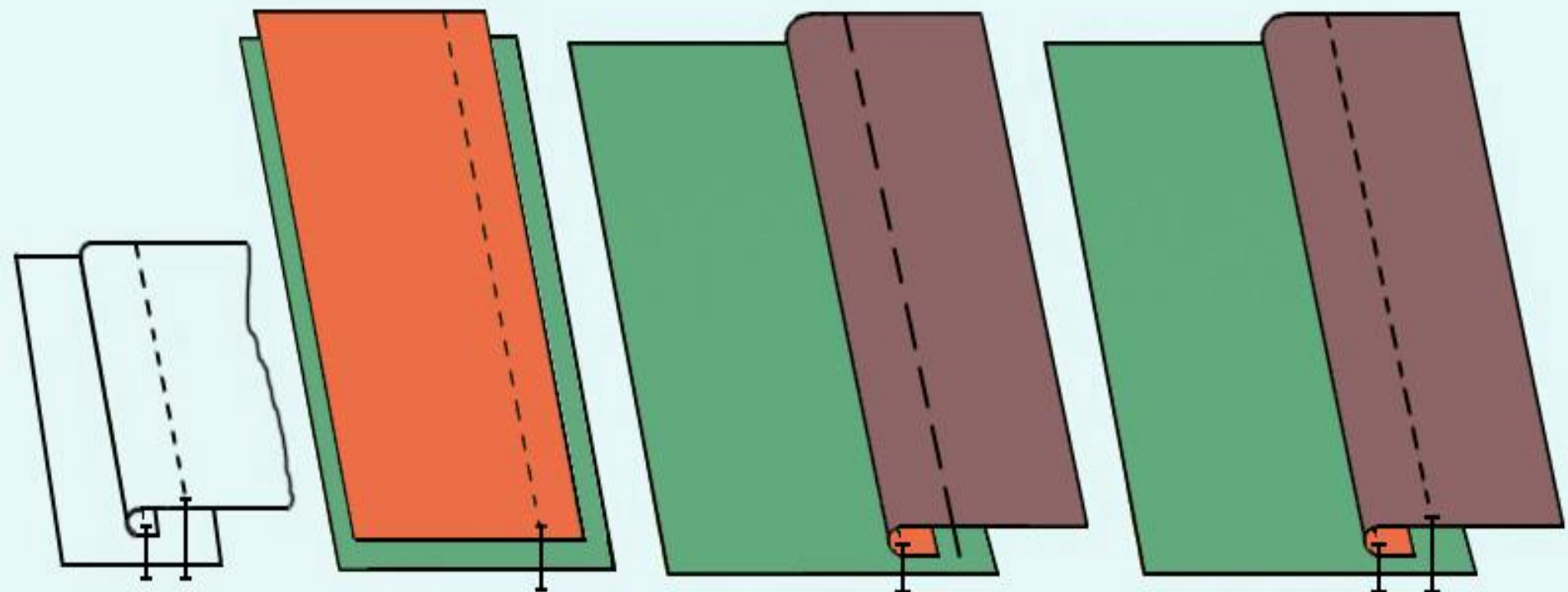

Срез настрачиваемой детали сместить относительно среза основной детали. Стачать детали лицевыми сторонами внутрь

Припуск на шов отогнуть в сторону настрачиваемой детали, заутюжить и заметать

Проложить вторую строчку таким образом, чтобы срез настрачиваемой детали оказался между строчкой стачивания и строчкой настрачивания

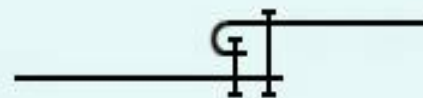
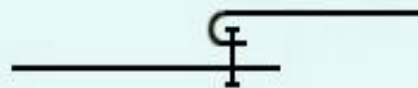
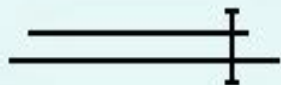

## НАСТРОЧНОЙ ШОВ С ОТКРЫТЫМИ СРЕЗАМИ

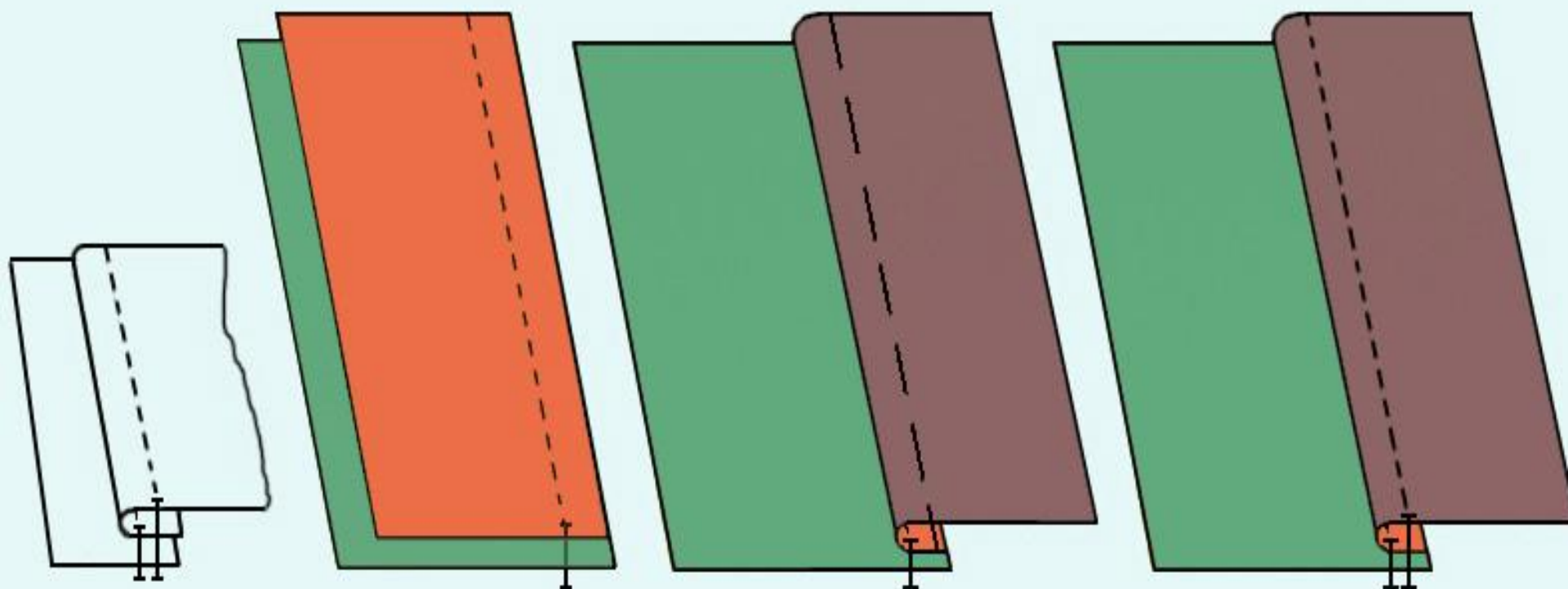

Сложить основную и настрочную детали лицевыми сторонами внутрь, уравнять срезы и стачать

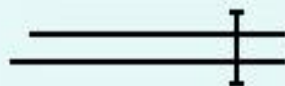

Припуск на шов отогнуть в сторону настрочиваемой детали, заутюжить и заметать



Проложить вторую строчку. Расстояние от строчки стачивания до строчки настрочивания по модели



# РАССТРОЧНОЙ ШОВ

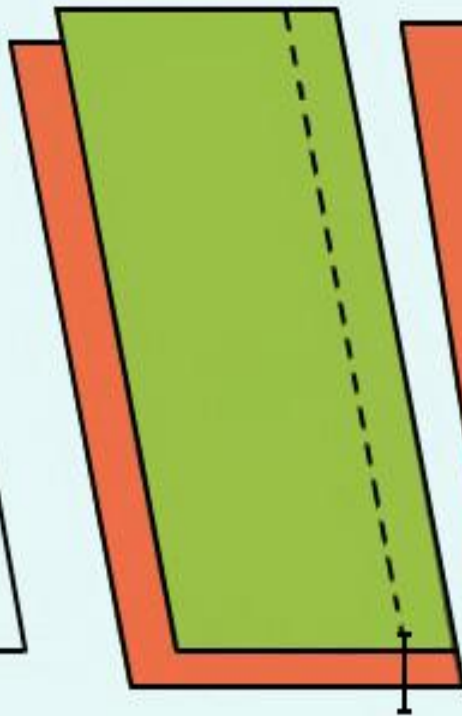
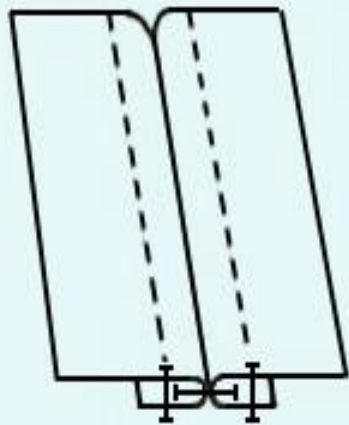

Сложить детали  
лицевыми сторонами  
внутри, уравнять  
срезы и проложить  
строчку стачивания



Разложить  
припуски  
на шов

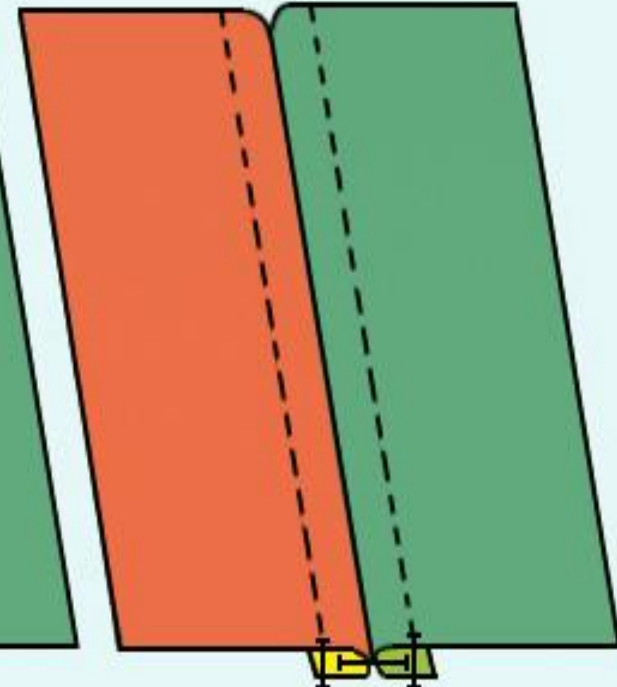

Закрепить припуски  
на шов параллельными  
строчками



## ШОВ ВПОДГИБКУ С ЗАКРЫТЫМ СРЕЗОМ

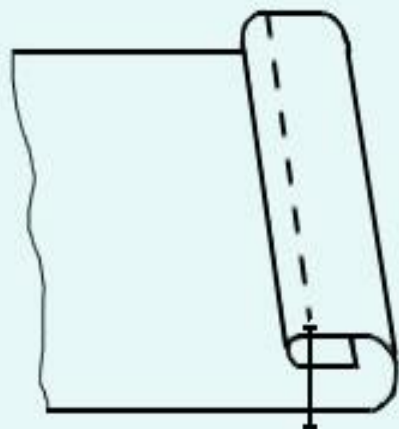

Подогнуть на 3-10 мм и заутюжить

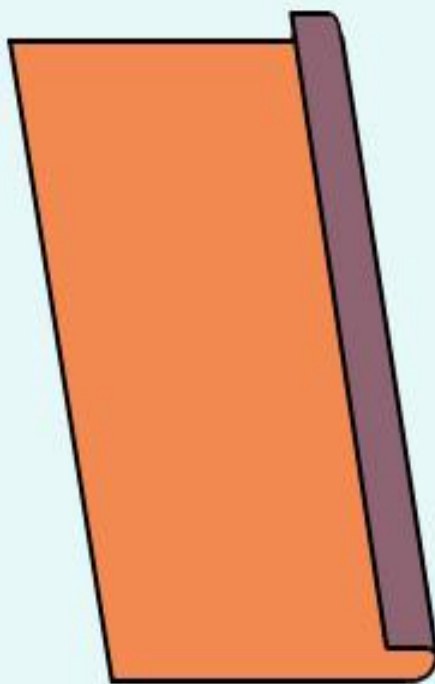

Подогнуть второй раз 4-40 мм, заутюжить или заметать

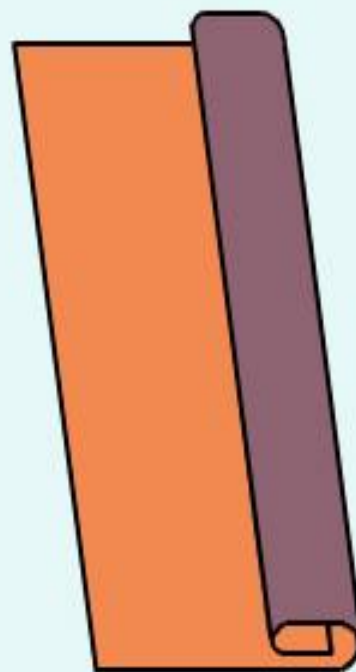

Проложить строчку на расстоянии 1-2 мм от первого подгиба

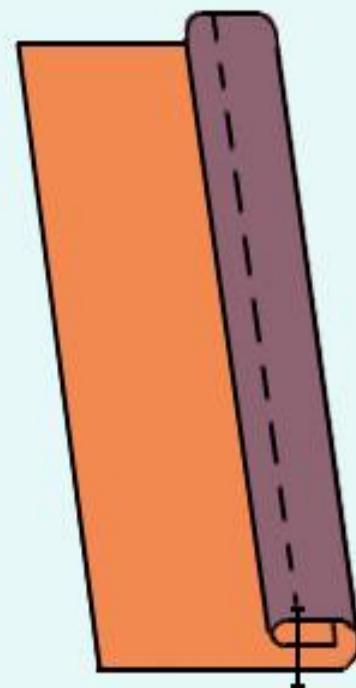

## НАКЛАДНОЙ ШОВ С ЗАКРЫТЫМИ СРЕЗАМИ

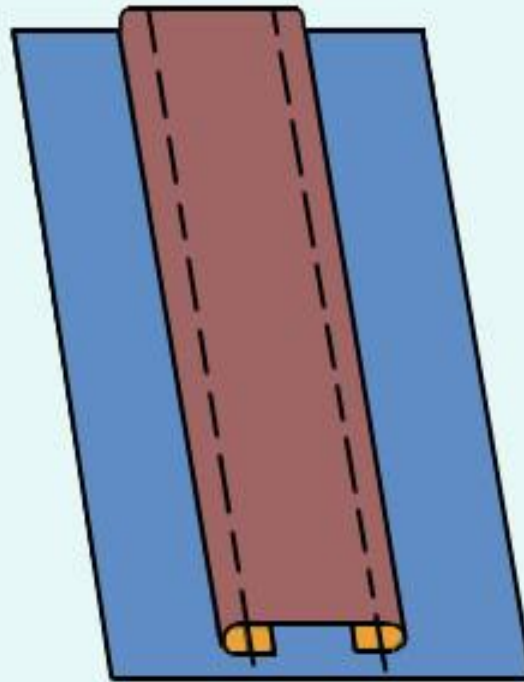
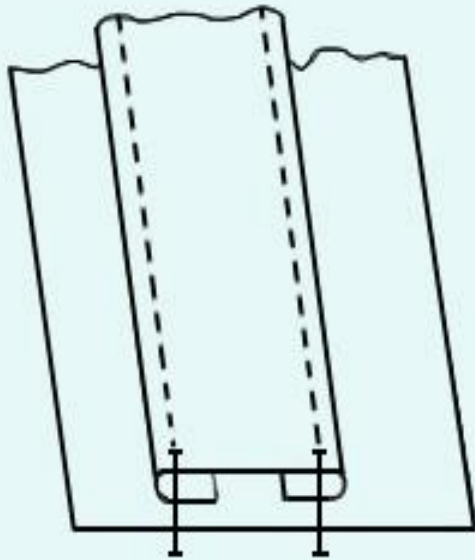

Подогнуть края настрачиваемой полоски ткани на 10-15 мм и наметать на основную деталь

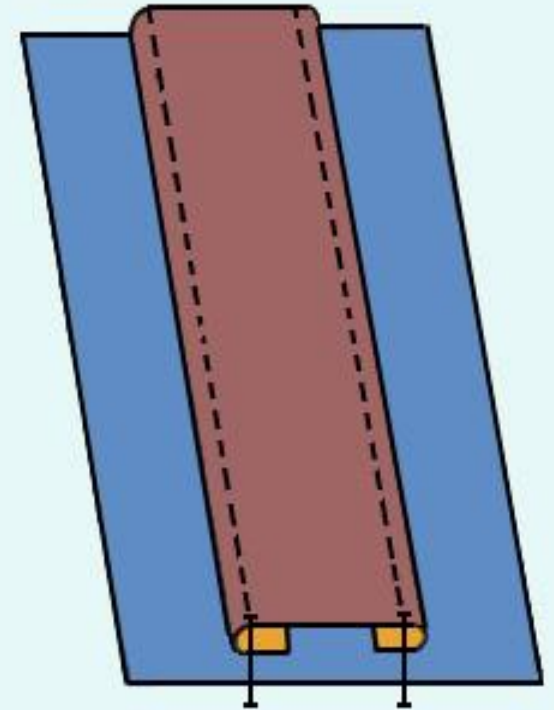

Проложить строчки настрачивания. Расстояние от подогнутых краев до строчки - по модели

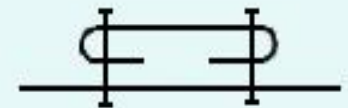



# НАКЛАДНОЙ ШОВ С ОТКРЫТЫМИ СРЕЗАМИ

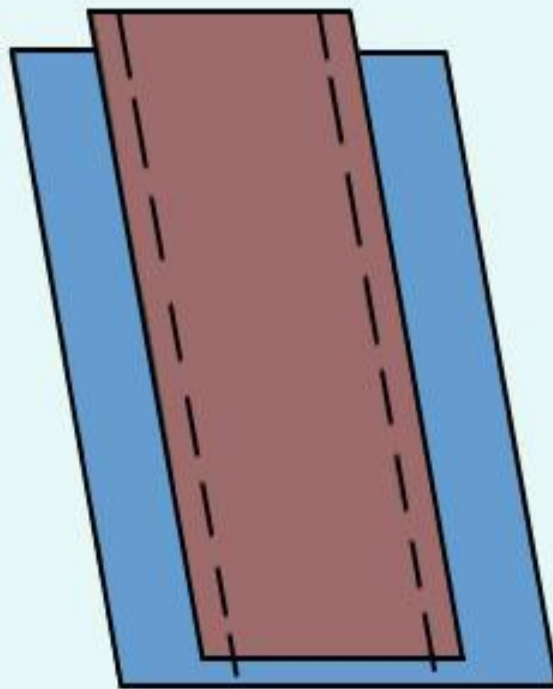
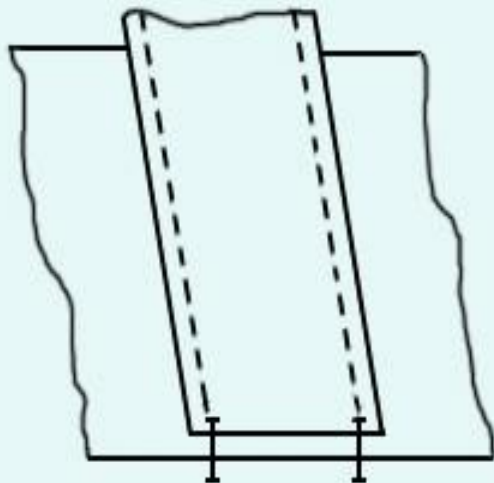

Наметать тесьму на лицевую сторону основной детали

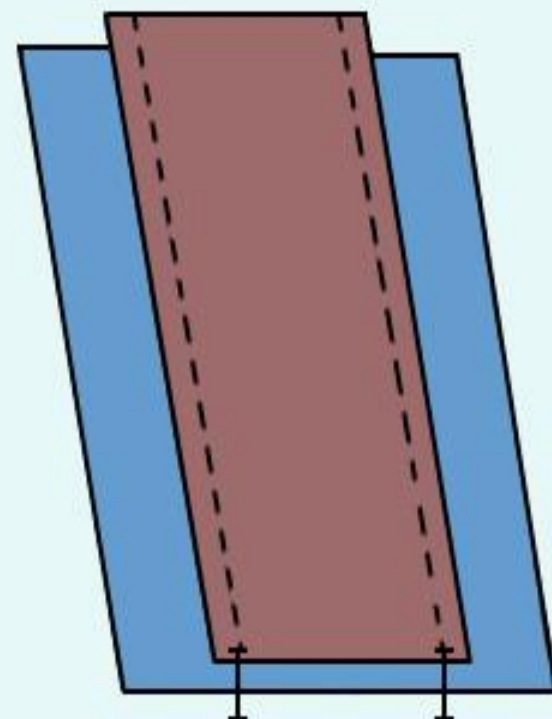
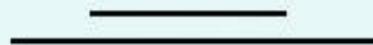

Проложить две строчки настрачивания

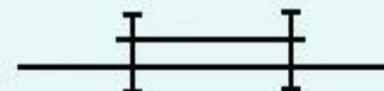

## НАКЛАДНОЙ ШОВ С ДВУМЯ ЗАКРЫТЫМИ СРЕЗАМИ

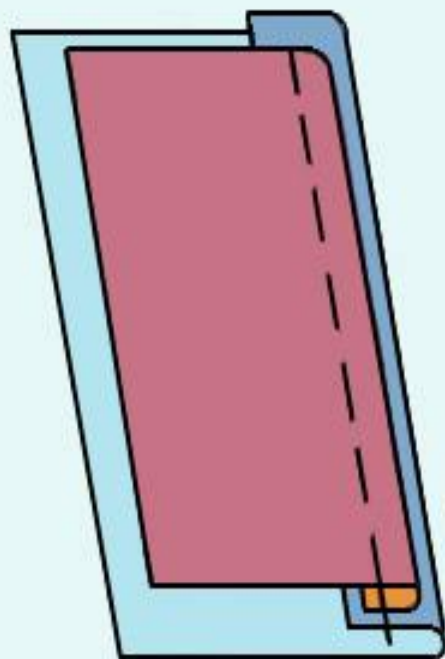
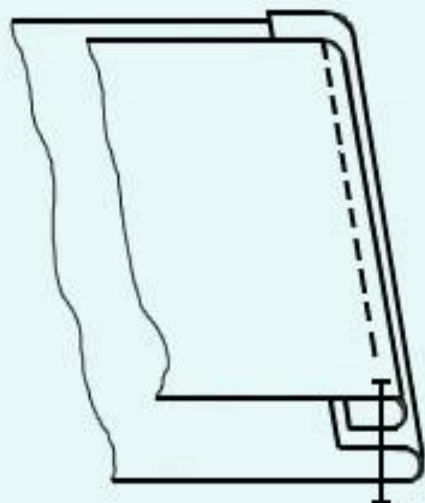

Подогнуть края настрачиваемой и основной деталей на 6-10 мм и наметать. Сгибы уравнивать или выпустить нижний

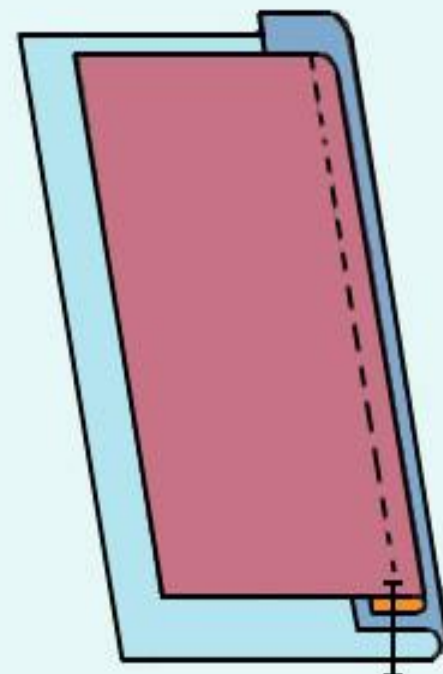
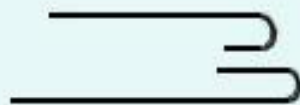

Проложить строчку настрачивания на расстоянии 1-2 мм от подогнутого края верхней детали

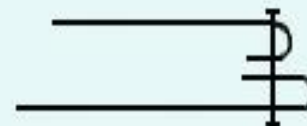

## НАКЛАДНОЙ ШОВ С ОТКРЫТЫМИ СРЕЗАМИ

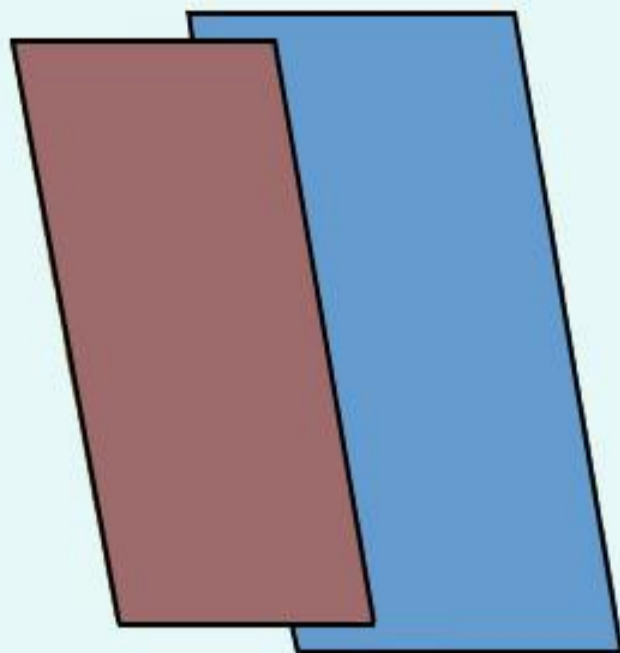
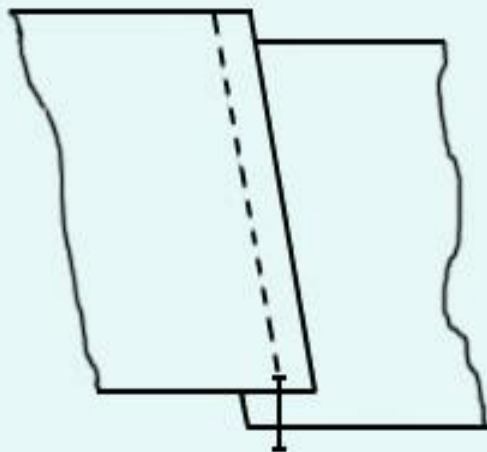

Наложить настрачиваемую  
деталь на нижнюю без  
подгиба среза, обе детали  
лицевыми сторонами вверх

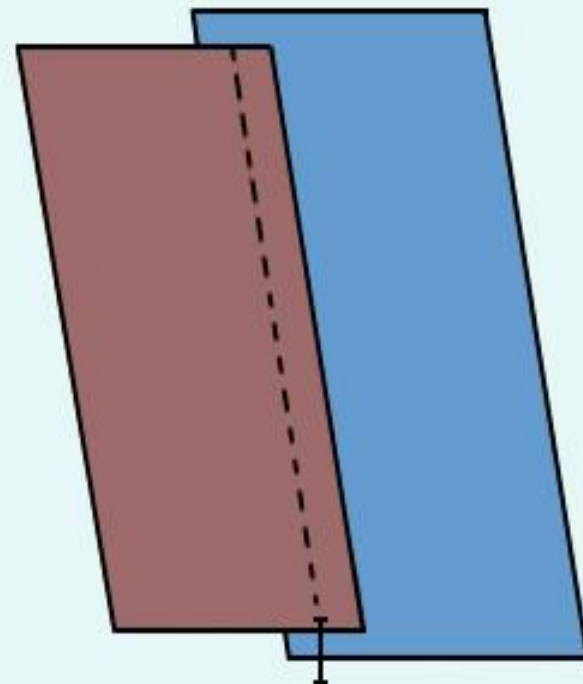

Проложить строчку  
настрачивания по  
намеченной линии



# НАКЛАДНОЙ ШОВ С ЗАКРЫТЫМ СРЕЗАМ

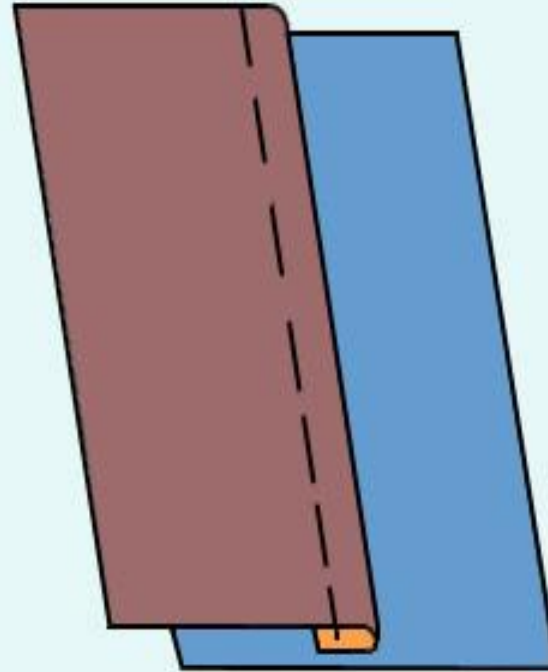
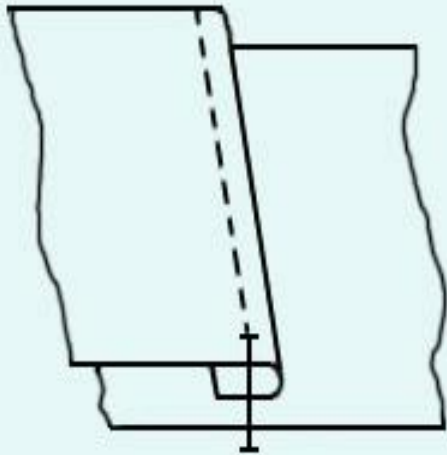

Подогнуть край  
настрачиваемой детали  
на 10-15 мм и наметать  
ее на лицевую сторону  
основной детали

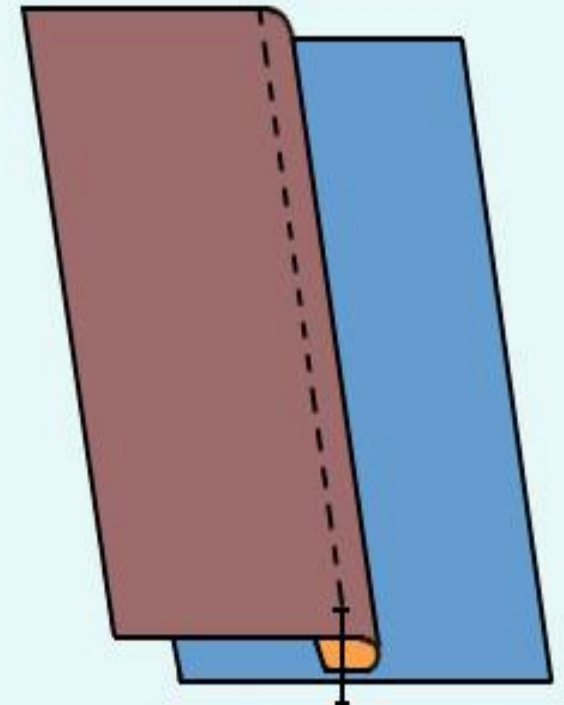
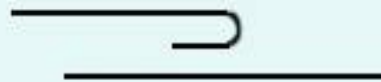

Проложить строчку  
настрачивания.  
Расстояние от  
подогнутого края до  
строчки - по модели

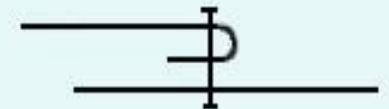

# СТАЧНАЯ ДВУХСТОРОННЯЯ БАНТОВАЯ СКЛАДКА

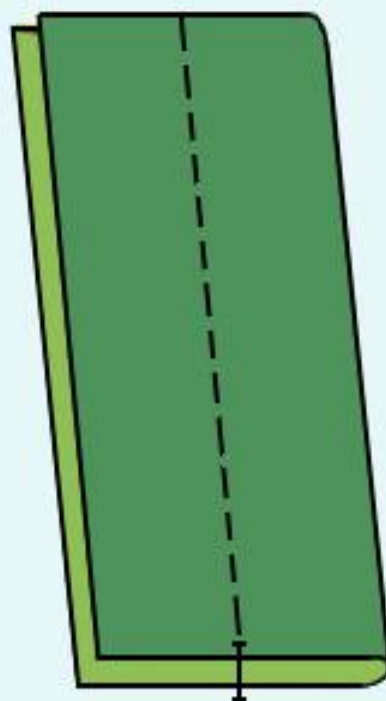
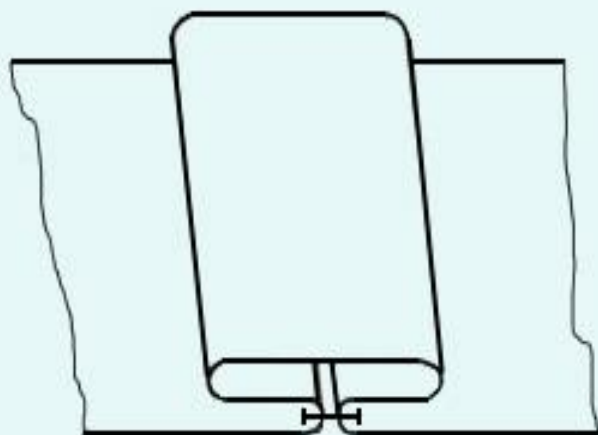

Застрочить на ширину складки по лицевой стороне

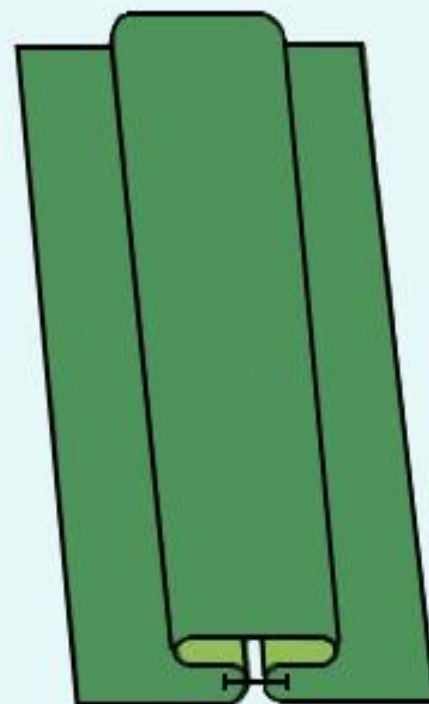
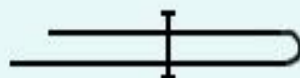

Разложить складку и разутюжить

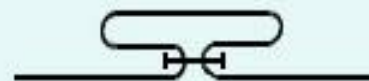

# НАСТРОЧНАЯ ДВУХСТОРОННЯЯ ВСТРЕЧНАЯ СКЛАДКА

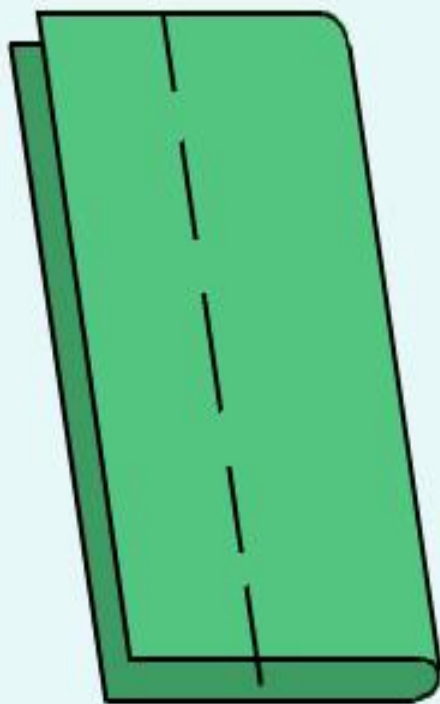
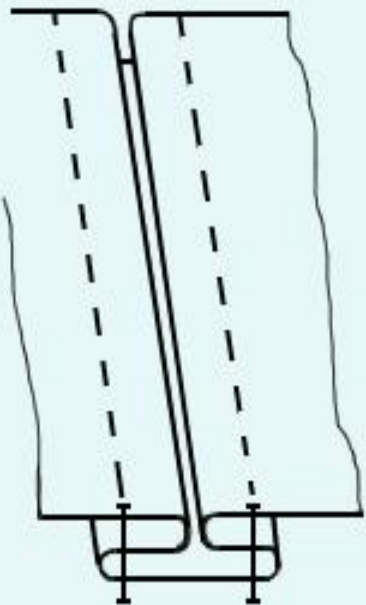

Заметать на  
расстоянии,  
равном ширине  
складки

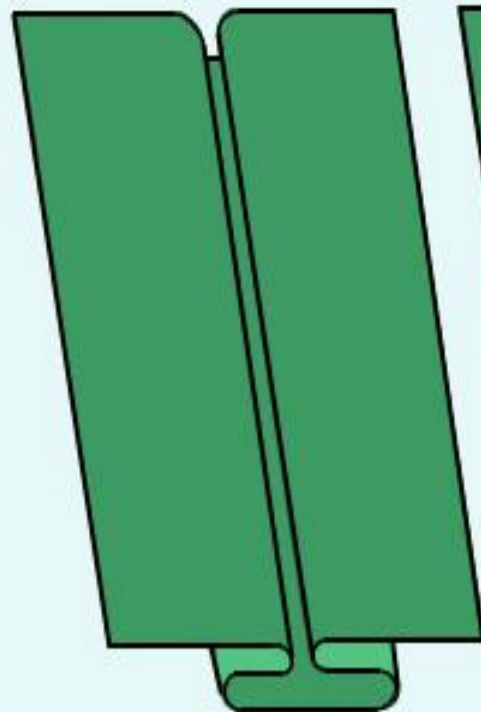
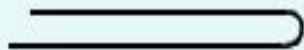

Разложить складку  
и разутюжить

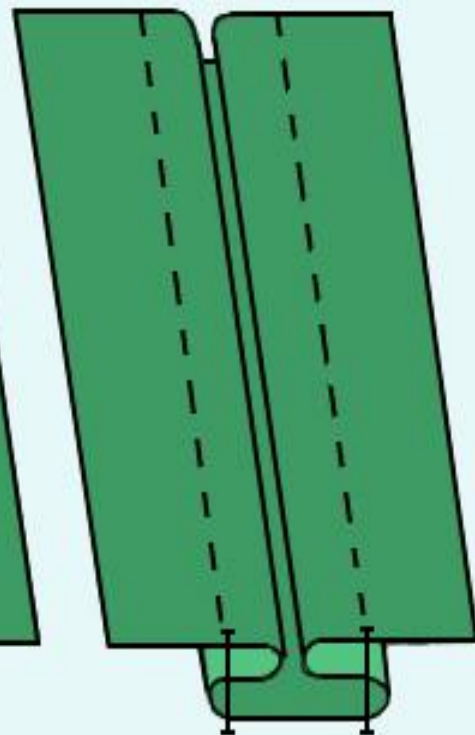

Проложить  
две строчки  
настрачивания



## ОКАНТОВОЧНЫЙ ШОВ С ЗАКРЫТЫМИ СРЕЗАМИ

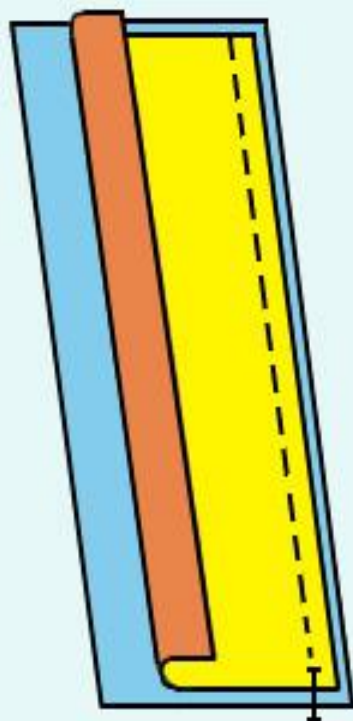
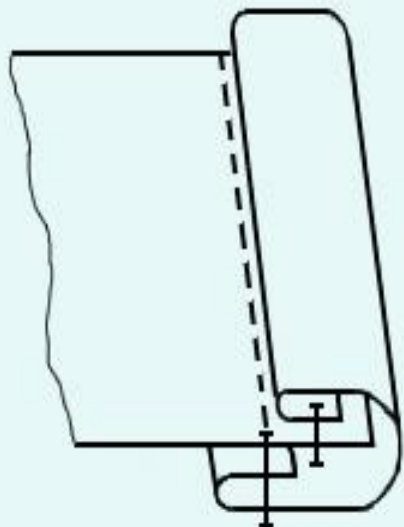

Притачать полоску ткани лицевой стороной внутрь. Вторым краем полоски отогнуть на 2-5 мм и заутюжить

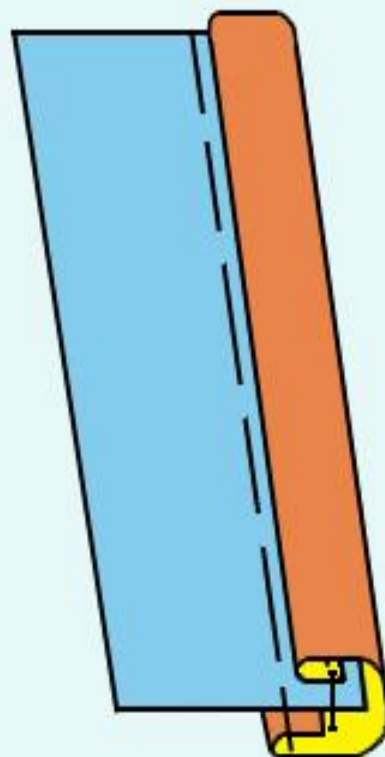
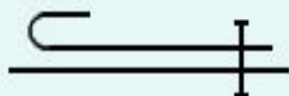

Обогнуть срез детали и заметать. Ширина окантовки по модели

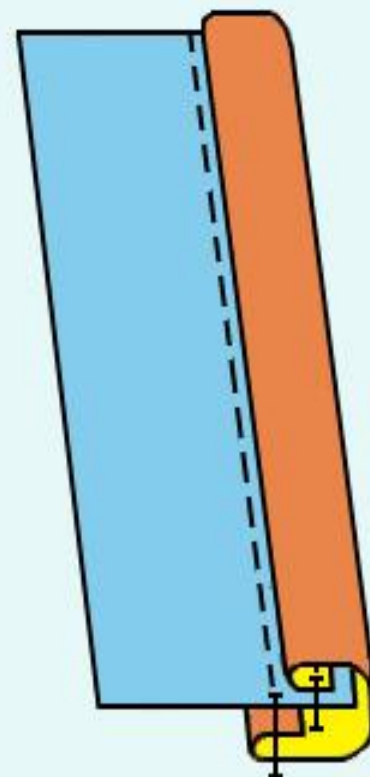
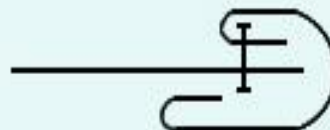

Проложить вторую строчку в шов притачивания

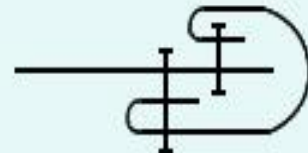

# ОБТАЧНОЙ ШОВ В КАНТ

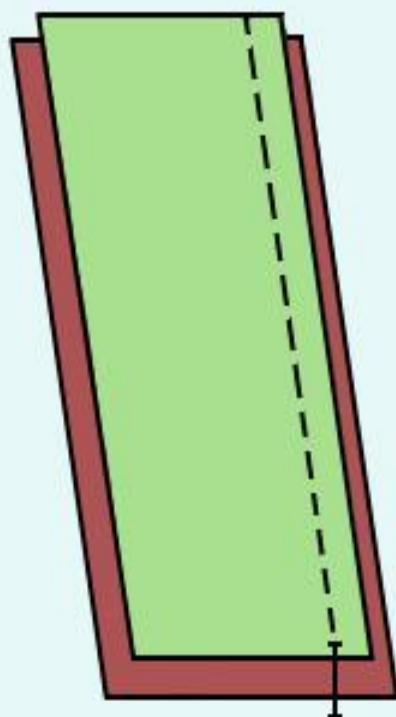
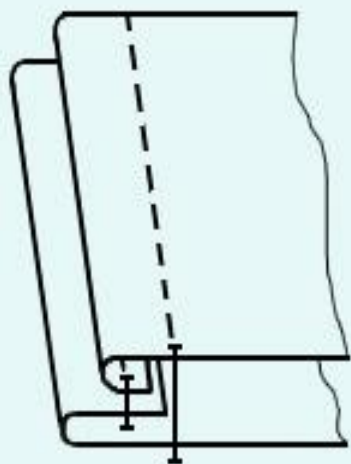

Стачать детали  
лицевыми  
сторонами внутрь

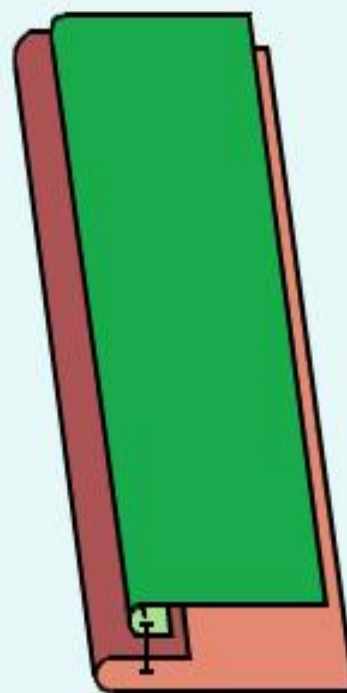

Вывернуть и  
выправить шов,  
выпустить кант на  
требуемую ширину

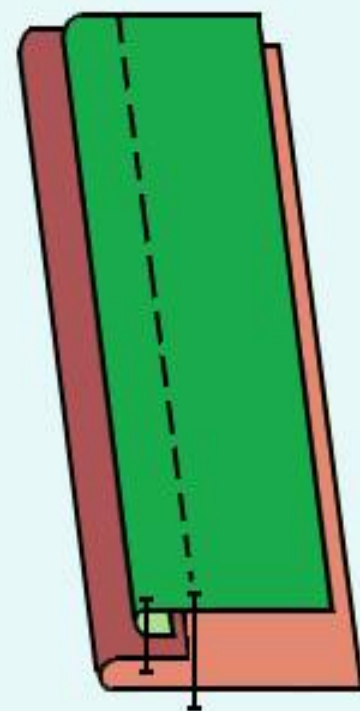
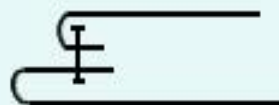

Проложить  
отделочную  
строчку

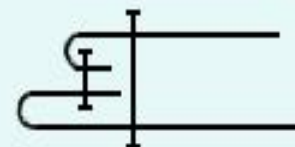



# ОКАНТОВОЧНЫЙ ШОВ С ЗАКРЫТЫМИ СРЕЗАМИ

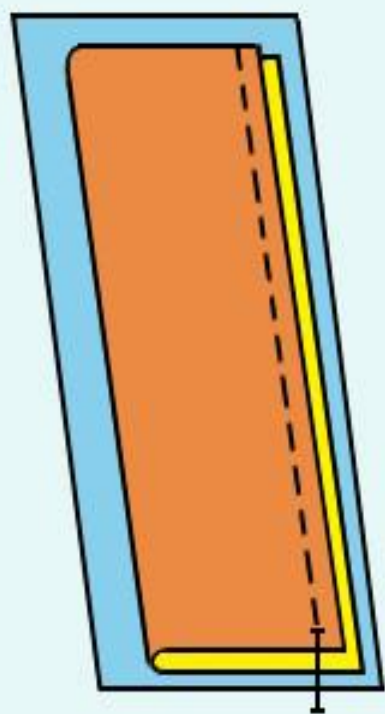
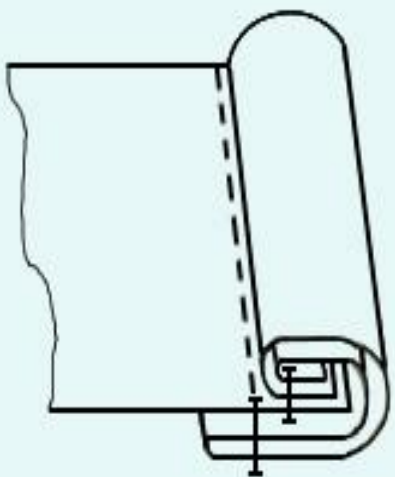

Притачать к детали сложенную вдвое полоску ткани

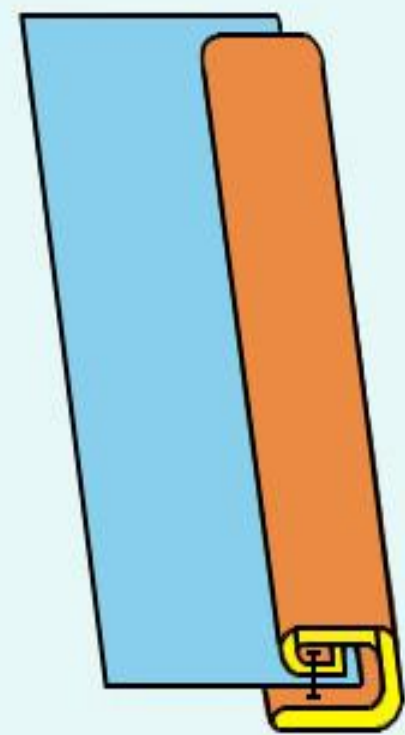
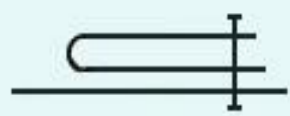

Обогнуть срез детали

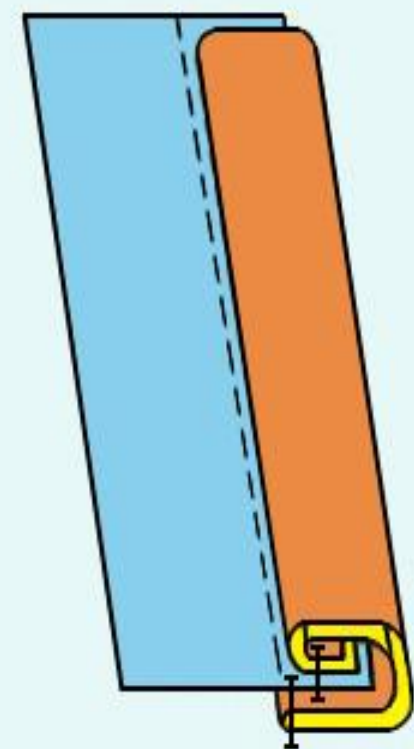
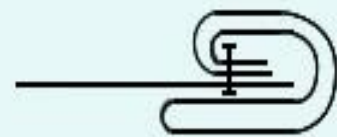

Проложить строчку в срез притачивания

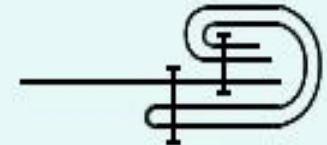

# ОКАНТОВОЧНЫЙ ШОВ С ОТКРЫТЫМ СРЕЗОМ

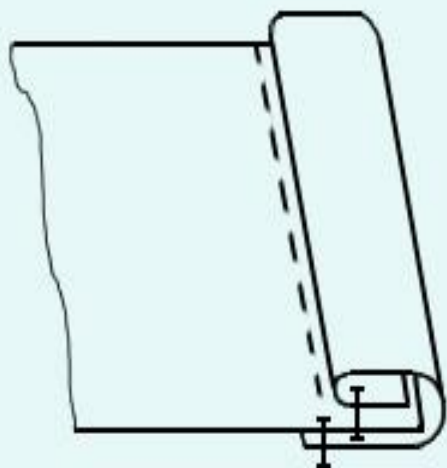

Притачать полоску  
ткани лицевой  
стороной внутрь

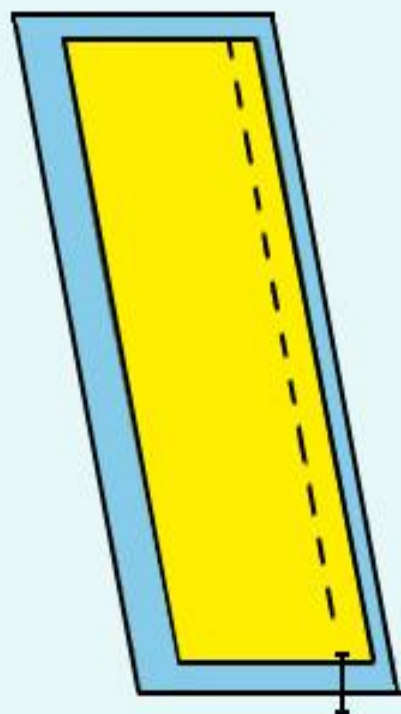

Обгнуть полоской  
ткани срез детали.  
Ширина окантовки -  
по модели

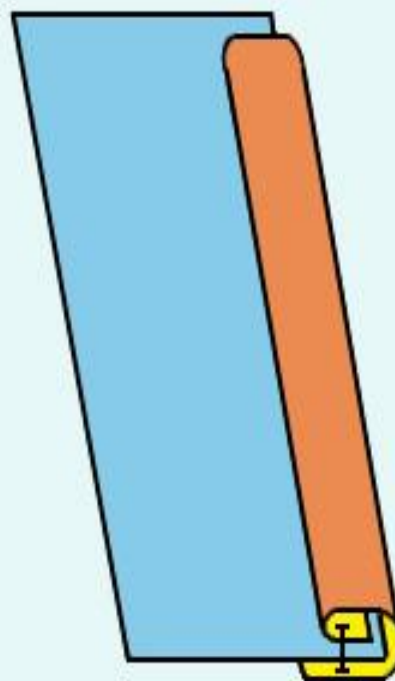
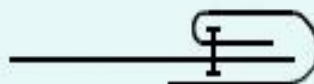

Проложить  
строчку в шов  
притачивания

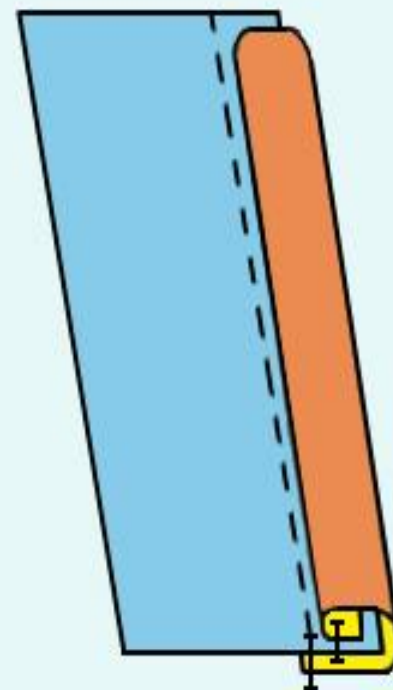
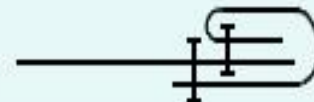

# ОКАНТОВОЧНЫЙ ШОВ ТЕСЬМОЙ

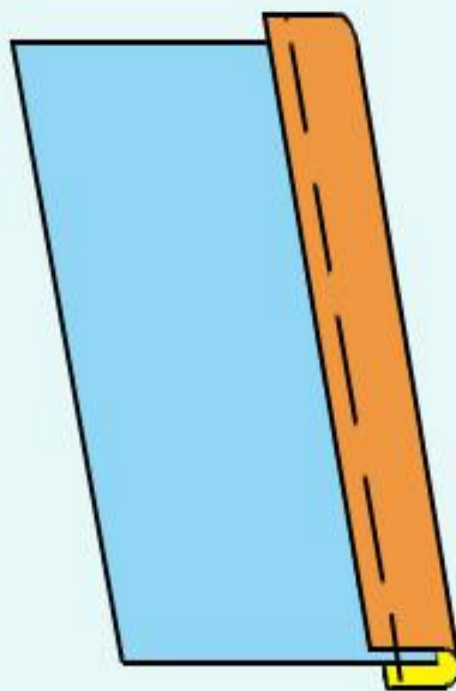
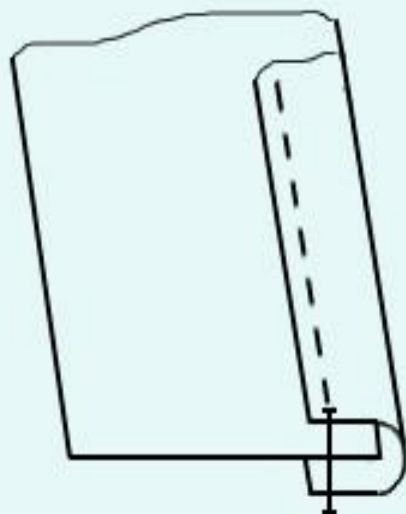

Обогнуть край детали  
тесьмой и приметать

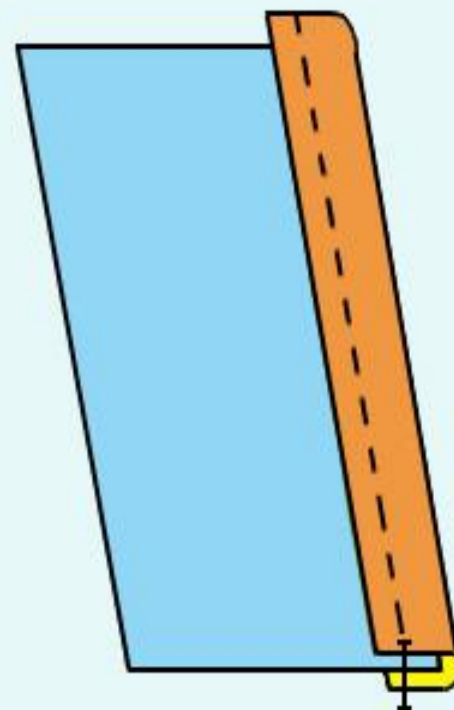

Проложить строчку  
на расстоянии 1-2  
мм от края тесьмы



# ШОВ ВСТЫК

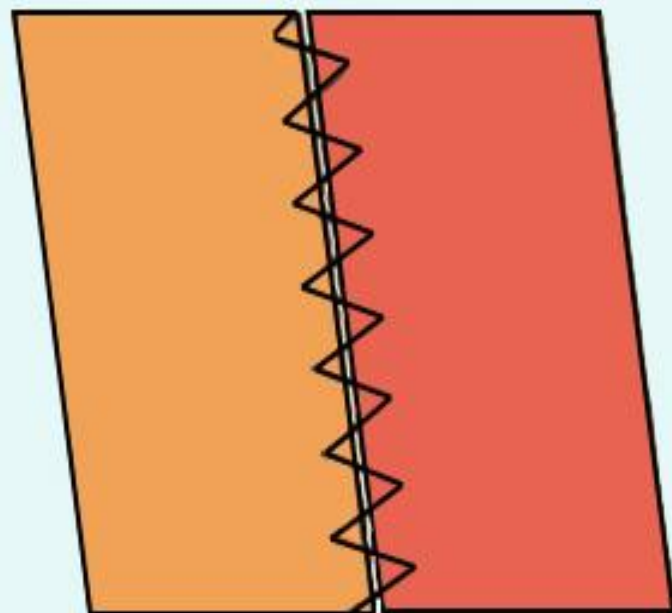

А

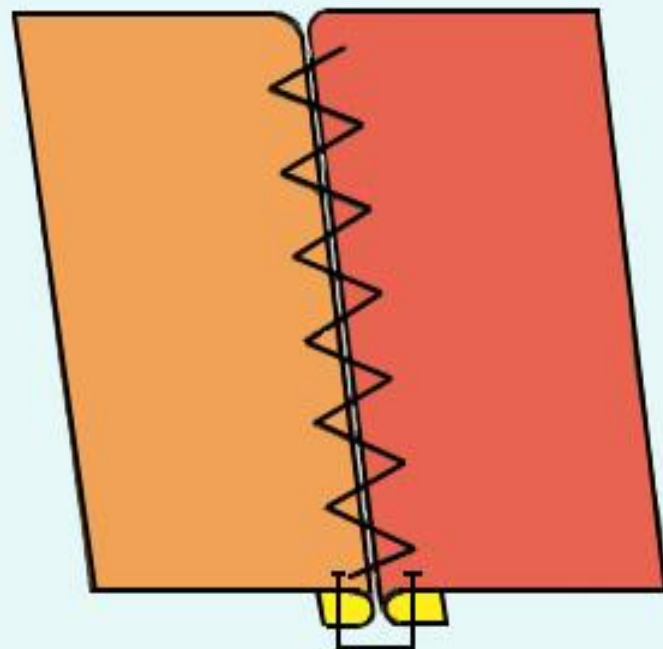

Б

Стачивание зигзагообразной строчкой

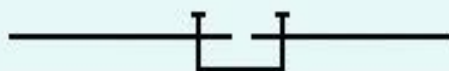

## ШОВ ВСТЫК

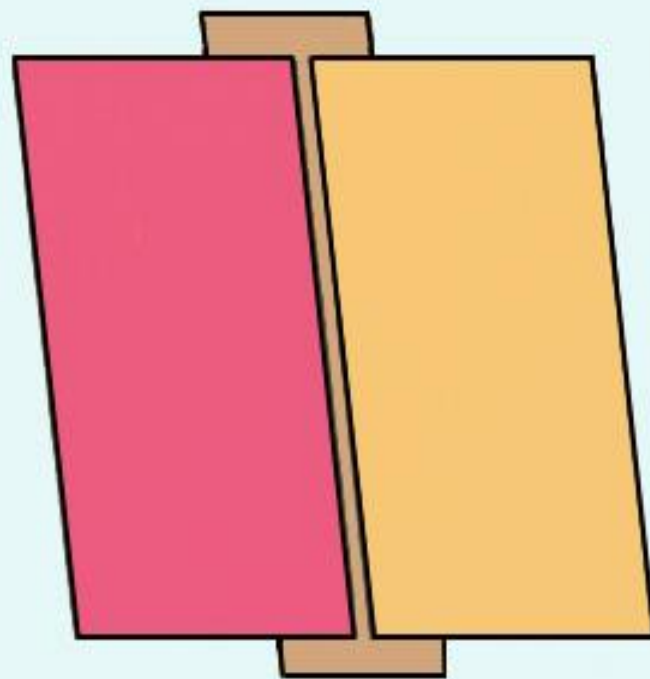
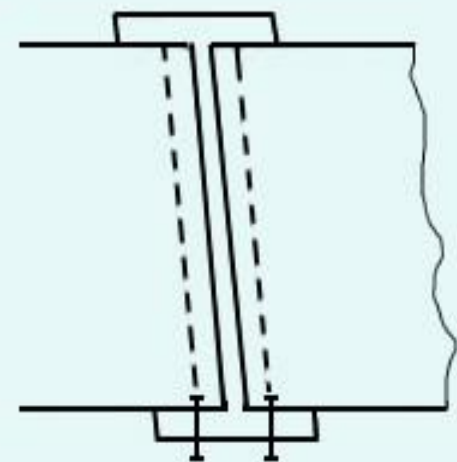

Проложить под соединяемые детали полоску ткани или тесьму

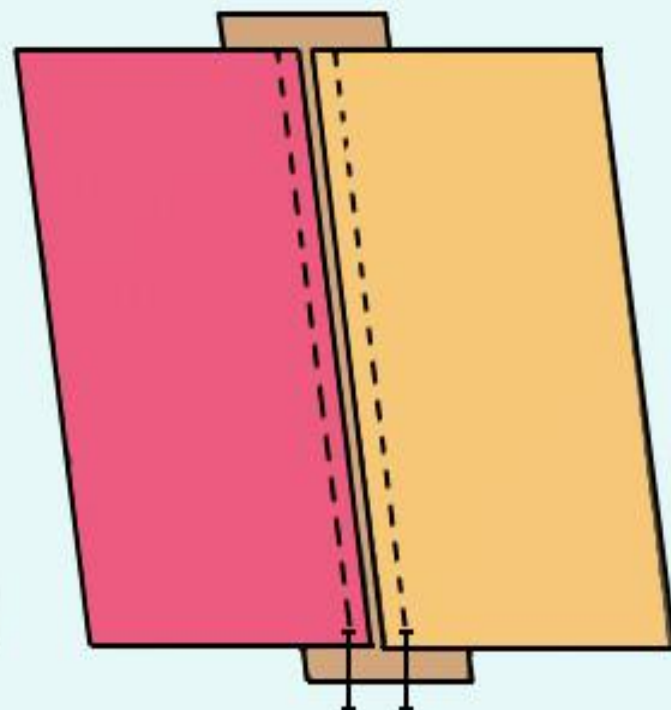
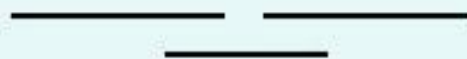

Проложить строчки стачивания на расстоянии 5-7 мм от срезов стачиваемых деталей

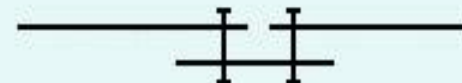

## РЕЛЬЕФНЫЙ ШОВ СО ШНУРОМ

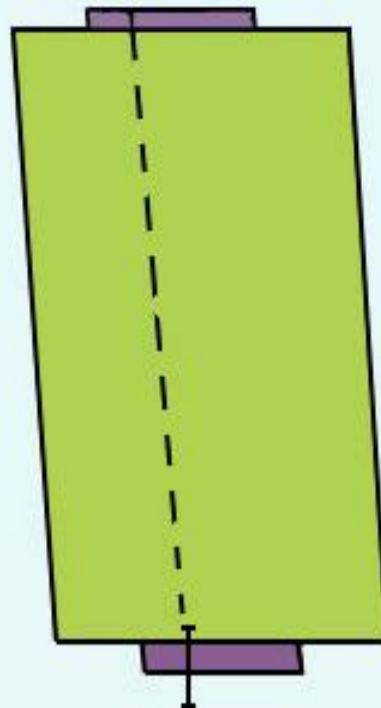
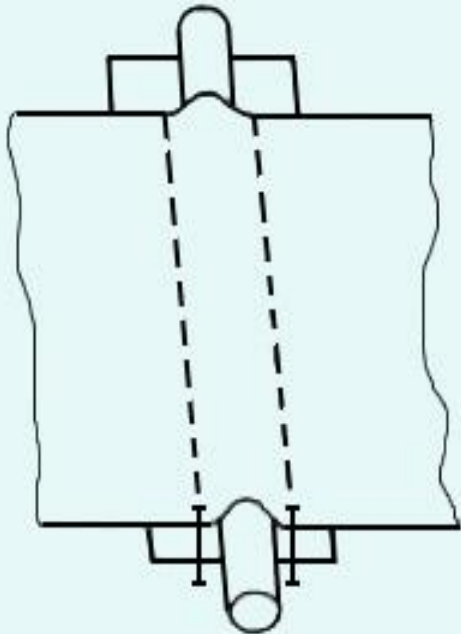

Притачать полоску  
ткани с изнаночной  
стороны по намеченной  
линии

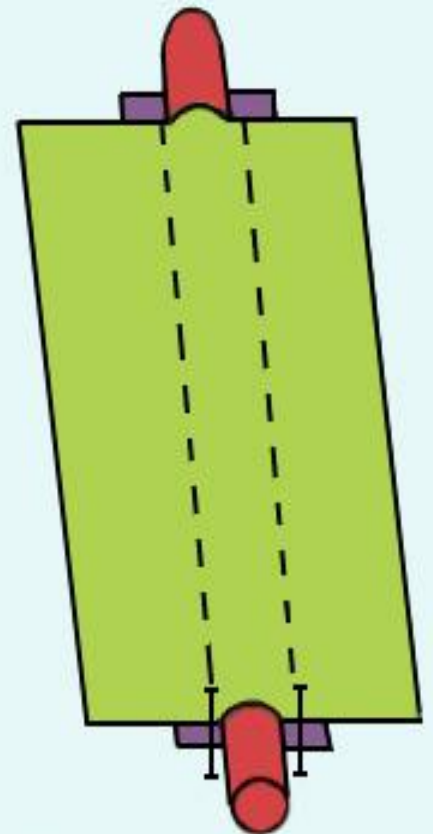
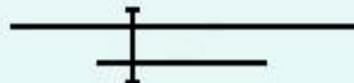

Вложить шнур между  
деталью и полоской  
ткани и проложить  
вторую строчку



# Для создания презентации были использованы материалы

- CD- диск «Технология»
- [http://school-collection.edu.ru/catalog/search/?text=&context=current&interface=pupil&class%5B%5D=47&subject%5B%5D=36&rub\\_guid%5B%5D=7b005424-fbba-3f09-69dd-0cd8eca70f31](http://school-collection.edu.ru/catalog/search/?text=&context=current&interface=pupil&class%5B%5D=47&subject%5B%5D=36&rub_guid%5B%5D=7b005424-fbba-3f09-69dd-0cd8eca70f31)