

# **ИНСТРУМЕНТЫ ДЛЯ ОБРАБОТКИ ДРЕВЕСИНЫ**

**УЧИТЕЛЬ ТЕХНОЛОГИИ: ХАЛИРАХМАНОВА Г.Ф**

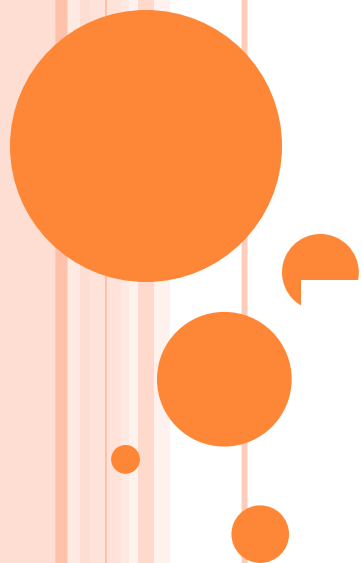
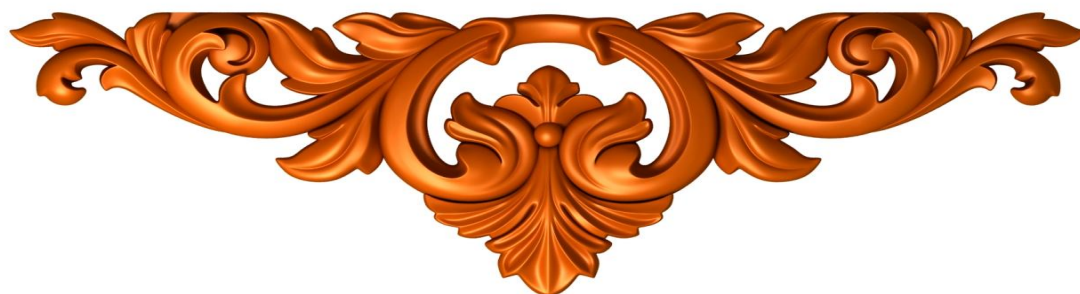

## К деревообрабатывающим инструментам относятся инструменты :

- Для распиловки
- Для рубки
- Для раскалывания древесины
- Строгальные
- Долбежные
- Сверлильные

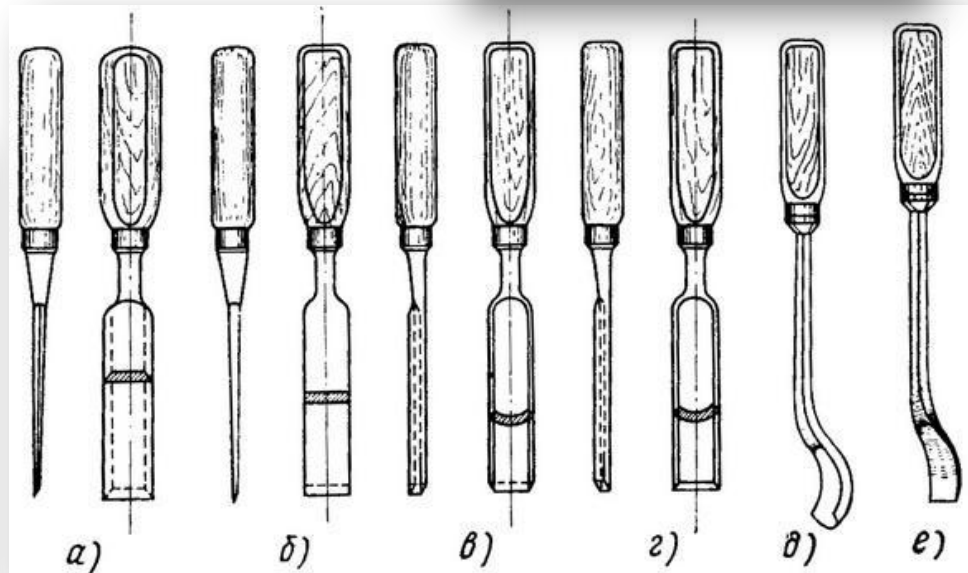
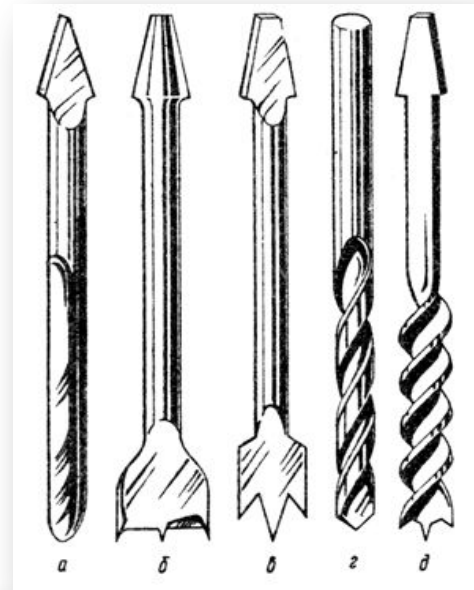

# ИНСТРУМЕНТЫ ДЛЯ РАСПИЛОВКИ



Поперечная пила



Продольная пила



Ленточная пила



# ИНСТРУМЕНТЫ ДЛЯ РАСПИЛОВКИ



Лобзиковая пила



Ножовка



# ИНСТРУМЕНТЫ ДЛЯ РУБКИ И РАСКАЛЫВАНИЯ

Топор



ПЛОТНИК

Колун





# ИНСТРУМЕНТЫ ДЛЯ СТРОГАНИЯ



Струг для снятия коры



Цикля



Рубанок

# ИНСТРУМЕНТЫ ДЛЯ СТРОГАНИЯ



Фуганок

Шпунтубель



# ДОЛБЕЖНЫЕ ИНСТРУМЕНТЫ



Стамеска



Долото





# ИНСТРУМЕНТЫ ДЛЯ СВЕРЛЕНИЯ



Рис. 34. Сверла:

а — спиральное; б — центровое; в — шнековое; г — ложечное (1 — режущая кромка; 2 — центр; 3 — подрезатель)

# ИНСТРУМЕНТЫ ДЛЯ СВЕРЛЕНИЯ

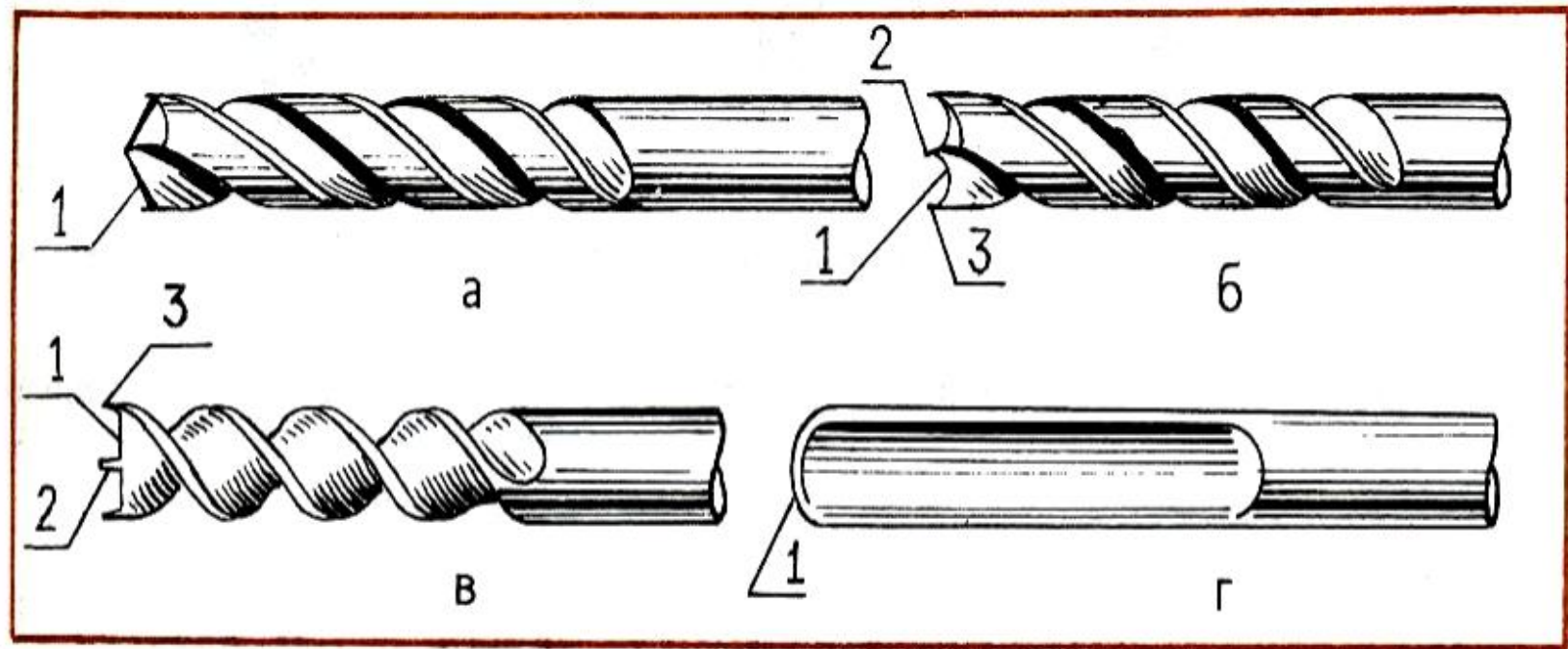

Бурав

Коловорот



# ИНСТРУМЕНТЫ ДЛЯ ОПИЛОВКИ ПОВЕРХНОСТЕЙ



Напильники



Рашпил



Надфиль



# Столярный верстак

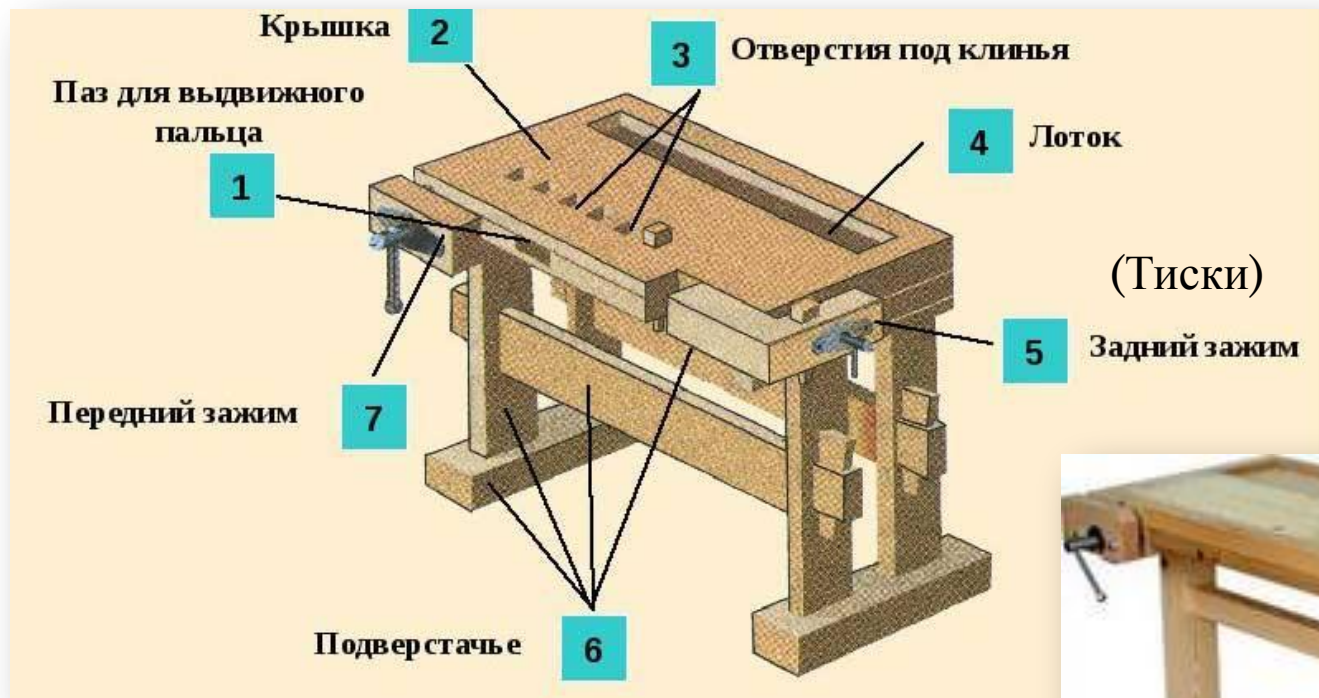

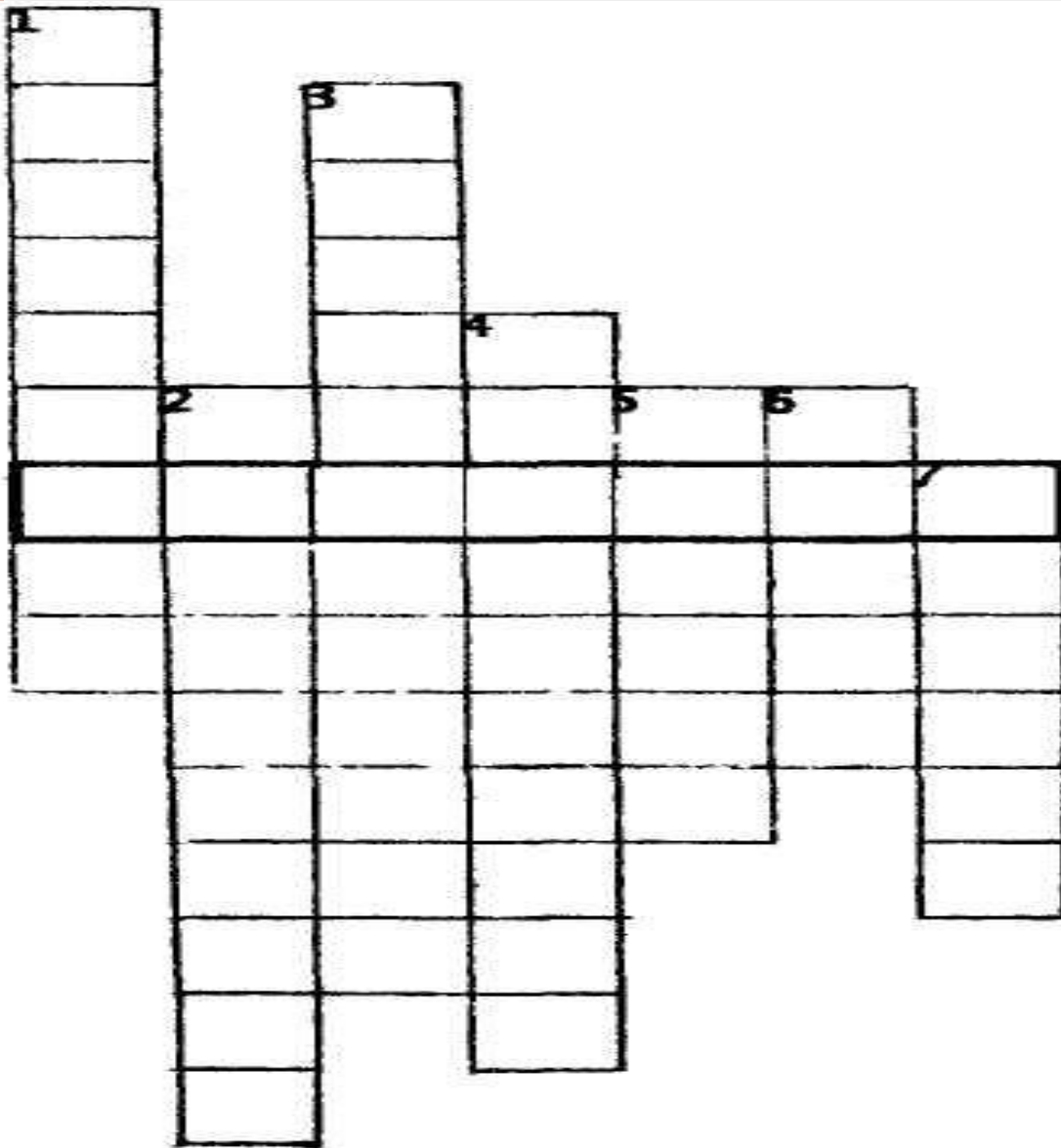

1.Клин должен выступать над крышкой стола на высоту, меньшую, чем высота.

2.Как называется изучаемая нами дисциплина?

3.Основание верстака - это

4.Он может быть режущим и измерительным.

5.Профессия рабочего, занятого ручной обработкой древесины.

6.Служит для закрепления заготовок.

7.Деревянные брусочки, предназначенные для упора заготовок