

Программа курса технологии «Черчение»

для обучающихся 8 классов
(0,5 часа в неделю, всего 17 часов)

За основу программы по черчению взят учебник для обучающихся средних общеобразовательных учреждений под редакцией профессора

Н.Г. Преображенская, который обеспечивает обязательный уровень знаний и умений.

Актуальность предмета

- Учебный предмет «Черчение» является предметом, который развивает пространственное, логическое, абстрактное мышление, творческие качества личности, наблюдательность, внимание, формирует пространственное воображение и пространственные представления, обеспечивает политехническую и графическую грамотность, знакомит с началами проектирования и конструирования.

Введение в предмет. Основные правила оформления чертежей.

- Вы приступаете к изучению новой для вас учебной дисциплины – черчение. Вам предстоит научиться понимать или, как говорят, читать, а также выполнять чертежи различных предметов.
- Чертежи являются одним из основных документов современного производства. По чертежам определяют форму и размеры изделий, материалы, из которых они сделаны. По чертежам изучают устройства и принципы работы механизмов, правила эксплуатации готовых изделий, выполняют их ремонт.
- Чертежи используются во всех сферах народного хозяйства. Они необходимы при строительстве домов, заводов, дорог, мостов, фонтанов, плотин. По чертежам изготавливают мебель, обувь, одежду, детские игрушки и игровые площадки при дворовых территориях, гимназиях, школах и лицеях, детских садах..

Архитектурные сооружения в городе Томске



Государственные стандарты (ГОСТы) Единой системы конструкторской документации (ЕСКД)

- Чертеж называют языком техники. Этот язык интернационален. Любой технически грамотный человек может выразить и понять техническую мысль с помощью чертежа. Так как чертежи используются во всех отраслях народного хозяйства, то необходимо, чтобы были установлены единые правила их выполнения. Эти правила изложены в документах, называемых стандартами. Учитывая перспективы дальнейшего развития технического прогресса, роста обмена технической информации с зарубежными странами, стандарты ЕСКД периодически пересматриваются и дополняются.

ПОЧЕМУ?

- Первыми машиностроительными деталями, на которые были введены стандарты, являлись болты и гайки. Еще в XVIII веке, когда ремесленное производство начало уступать место заводскому производству, стало ощущаться неудобство от того, что каждый завод делал болты и гайки произвольной формы и размеров. Болты и гайки одной машины не подходили к другой. Поэтому для наиболее распространенных деталей (болтов, гаек, шпонок) и установили один из нескольких типов этих деталей, характеризующийся определенными размерами, формой и материалами.

ТРАГЕДИЯ В ТОРГОВО-ПРОМЫШЛЕННОМ ГОРОДЕ БАЛТИМОРЕ, В США
1904 году



Город, насчитывающий более 900 тысяч жителей , сгорел дотла

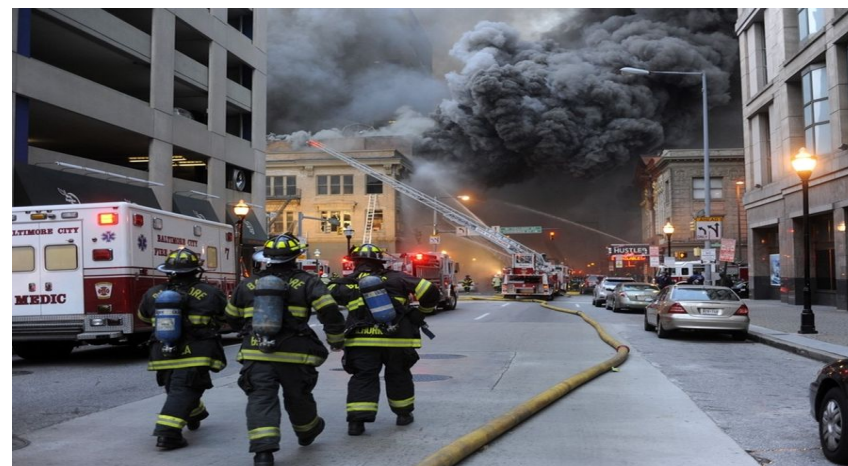

НОРМАЛИЗОВАННАЯ ГАЙКА (В.В.Маяковский)

- Подходи, рабочий!
Обсудим, дай-ка,
что это за вещь такая гайка?
Что гайка?!
Ерунда! Малость!
А попробуй-ка
езжай, ежели сломалась.
Без этой вещи,
без гайки той –
ни назад, ни вперед.
Становись и стой!....
- Наконец отыскали гайку эту...
Прилаживают...
Никакой возможности нету!
Эта мала,
та велика,-
словом,
не приладишь ее никак.
И пошли пешком,
как гуляки праздные.
Отчего?
Оттого, что гайки разные...

ТАК ВЫГЛЯДИЛИ ЧЕРТЕЖИ

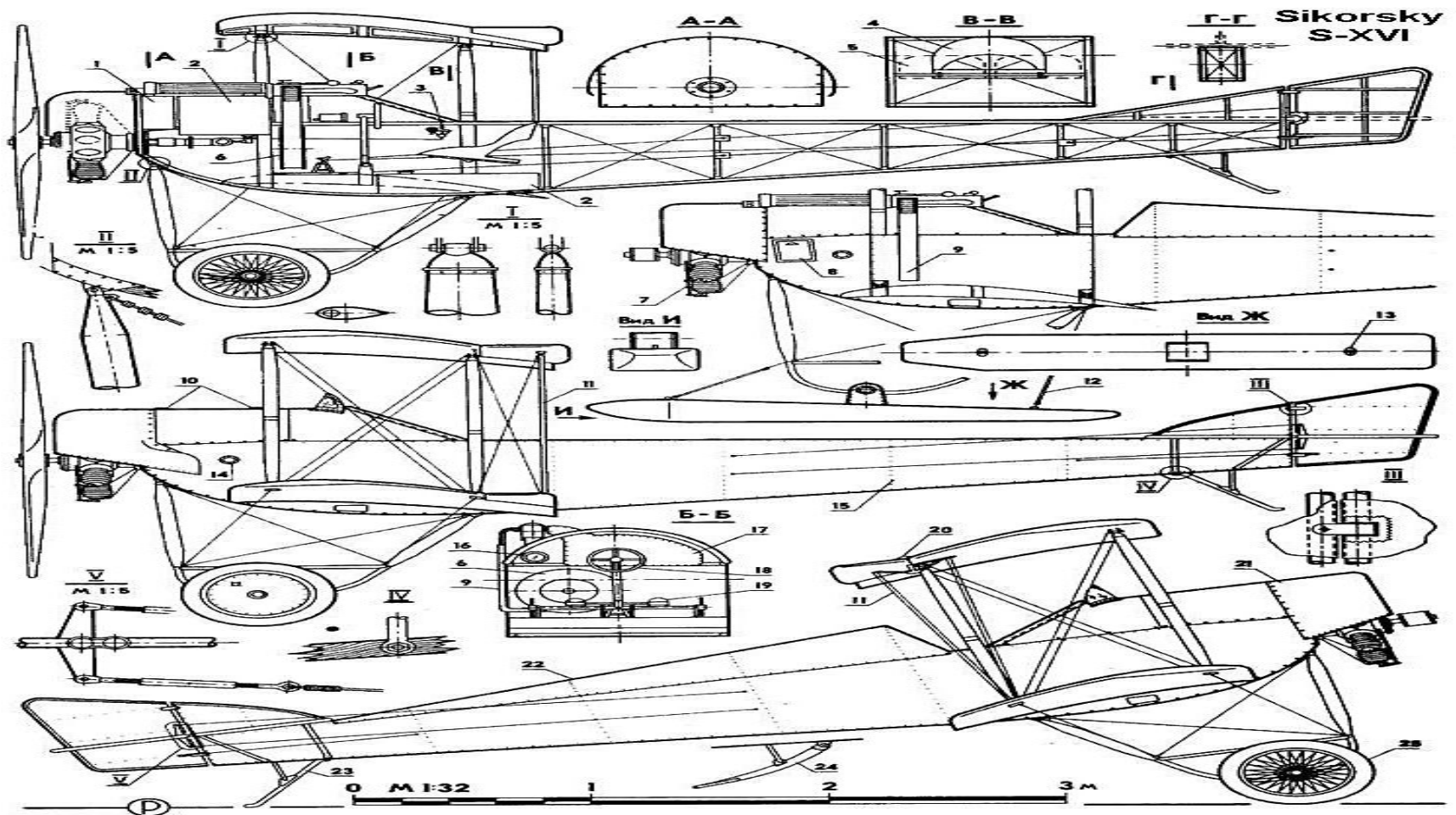

Знакомство с чертежами.....

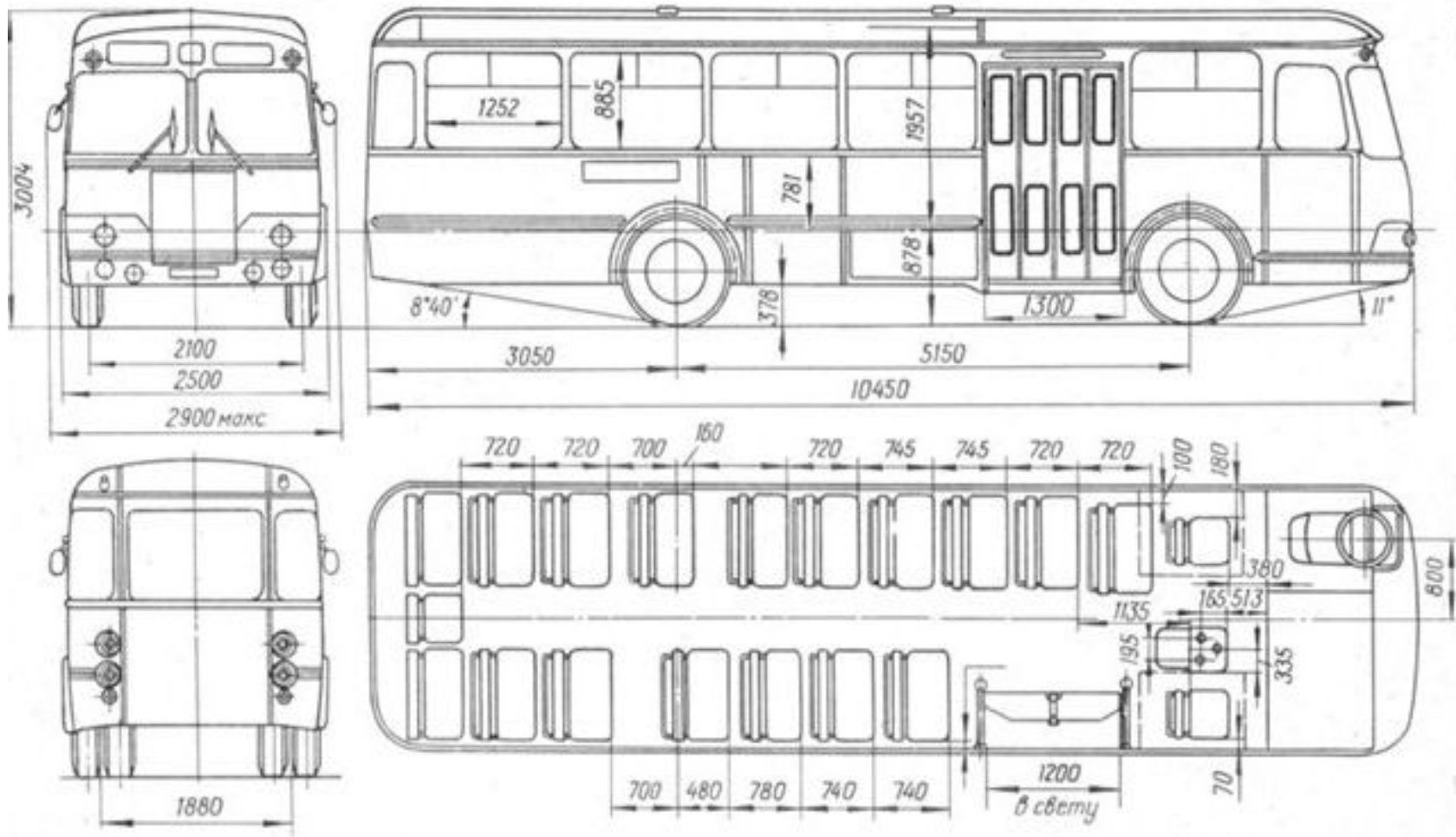

Знакомство с чертежами.....

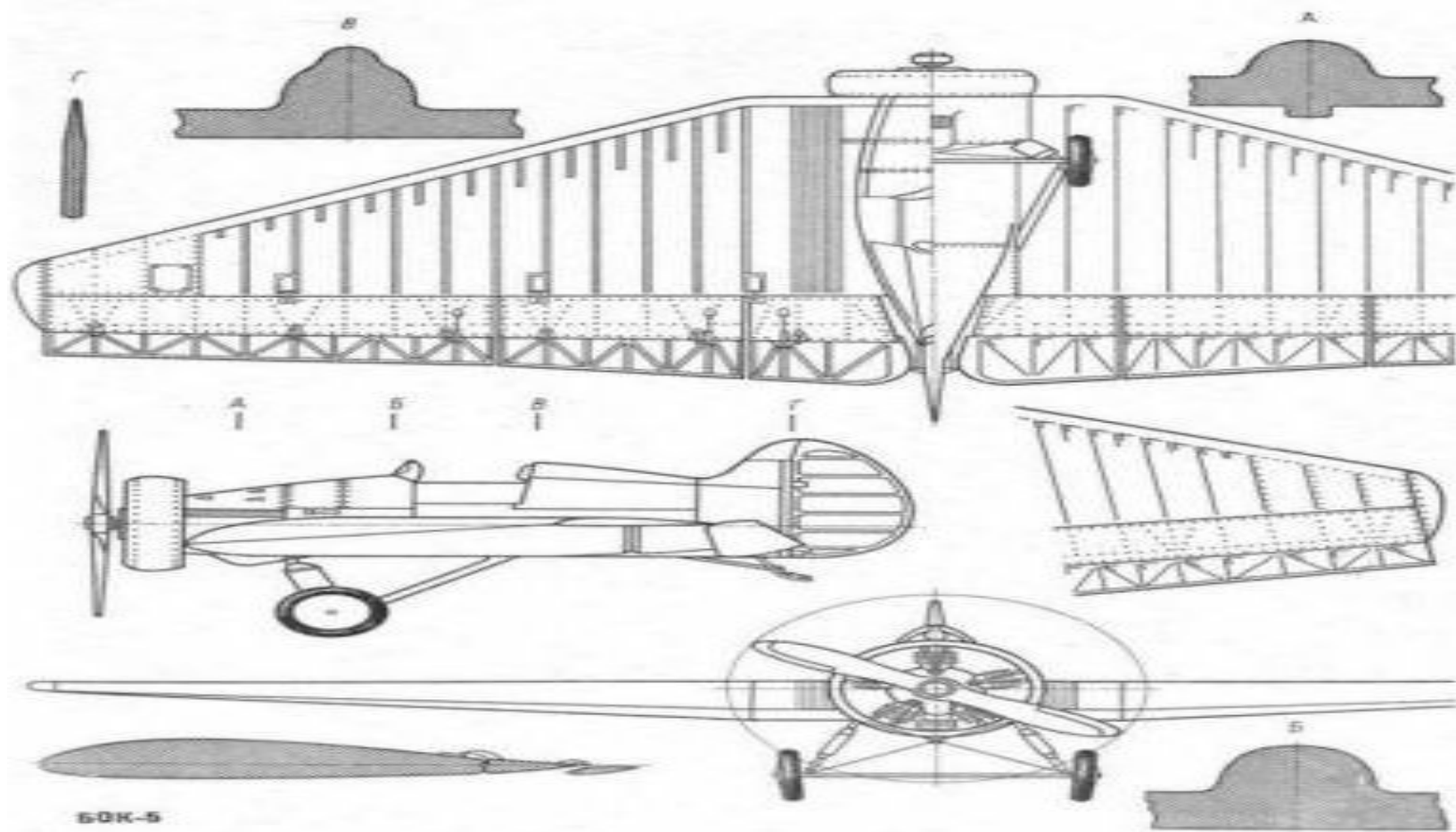

Знакомство с чертежами.....

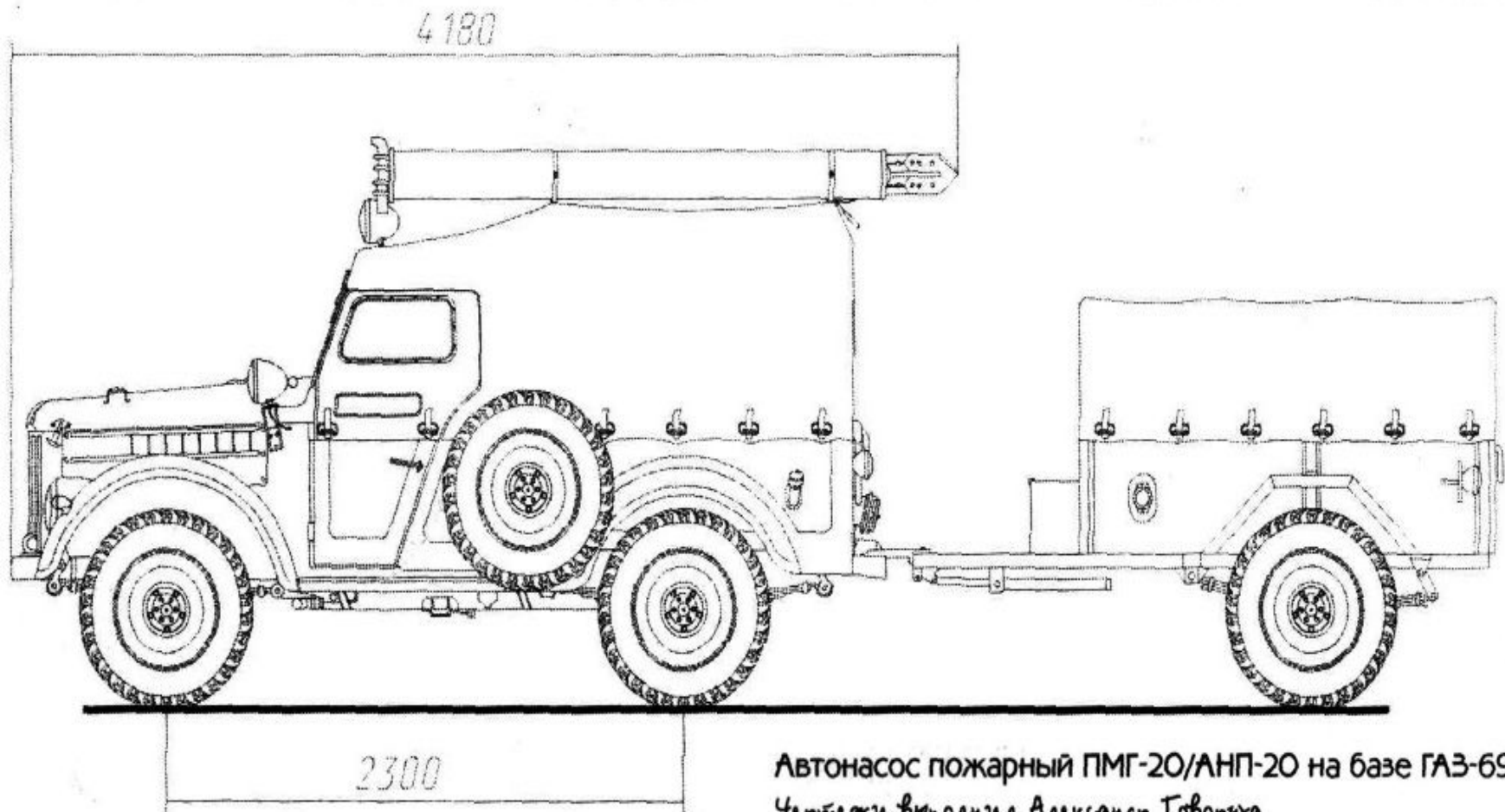

Автонасос пожарный ПМГ-20/АНП-20 на базе ГАЗ-69
Чертежи выполнил Александр Говоруха

Знакомство с чертежами.....

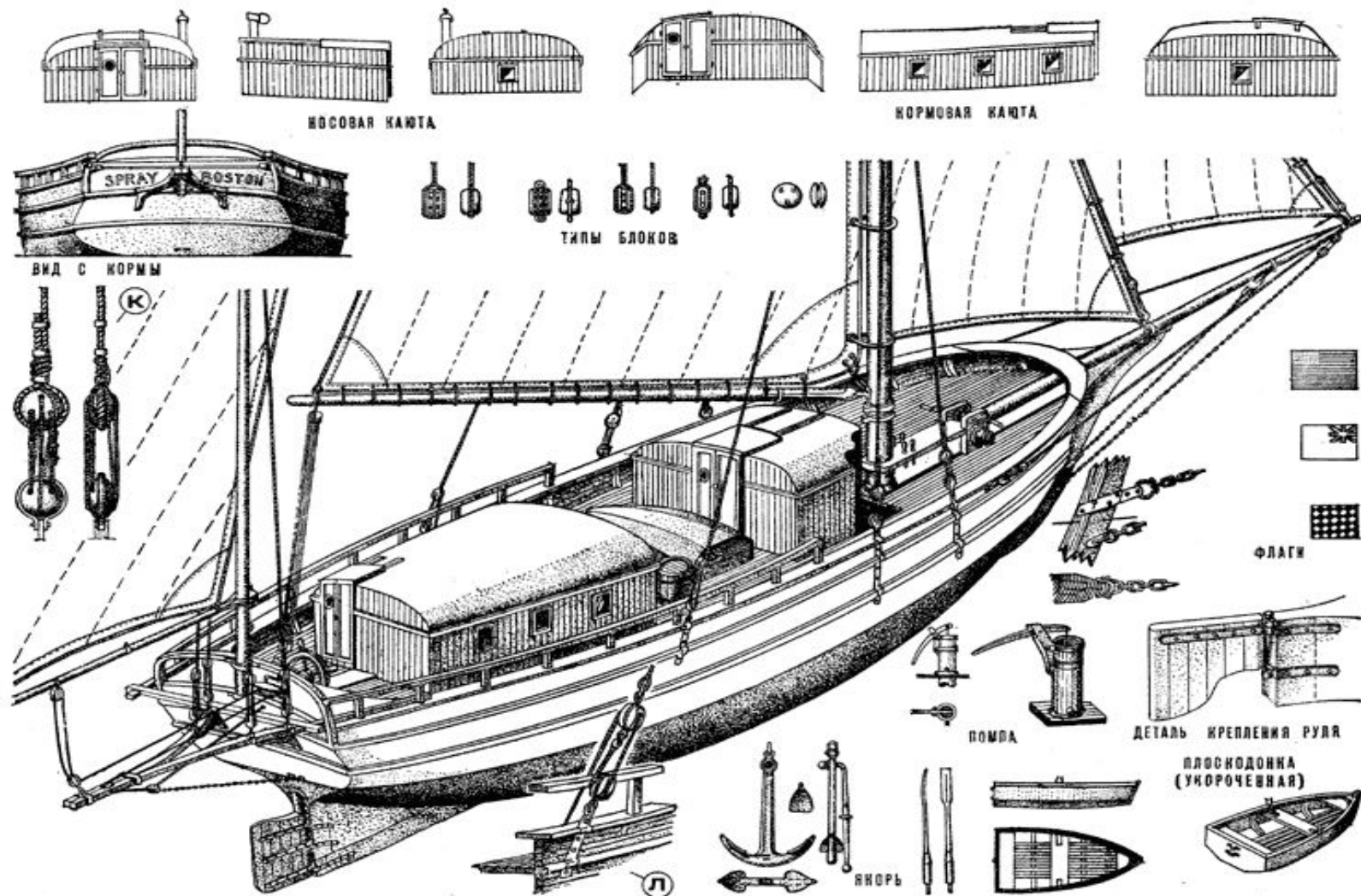

Спасибо но если это брашпиль, где на **чертежах** якорь куда его лепить то.

Чертежные инструменты

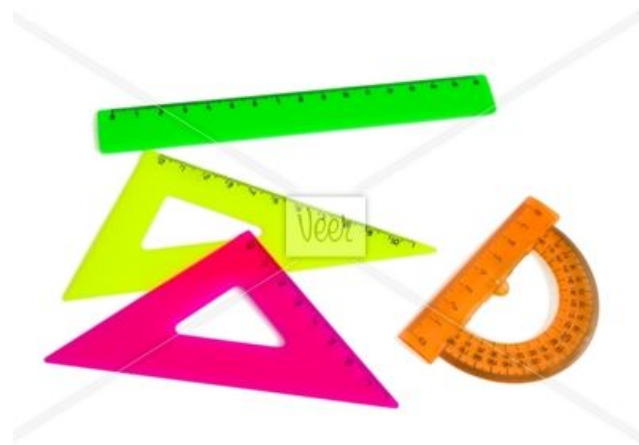

Качество чертежа в значительной мере зависит от наличия и качества инструментов, принадлежностей и материалов, которые вы будете использовать при выполнении.

Чертежные инструменты

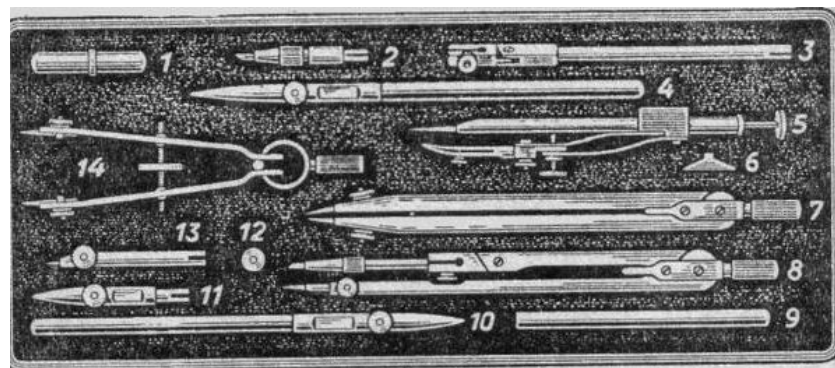

Чертежные инструменты



Чертежные инструменты

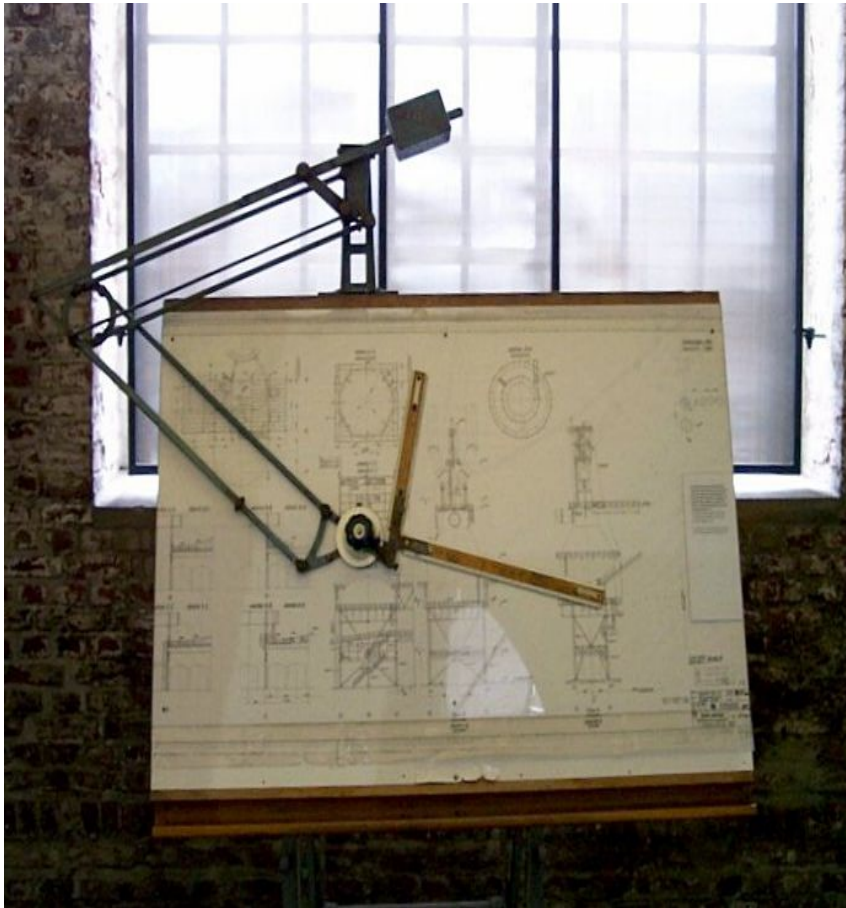

Использование этого изображения
законно только после его покупки
www.pressfoto.ru - #418403

Чертежные инструменты

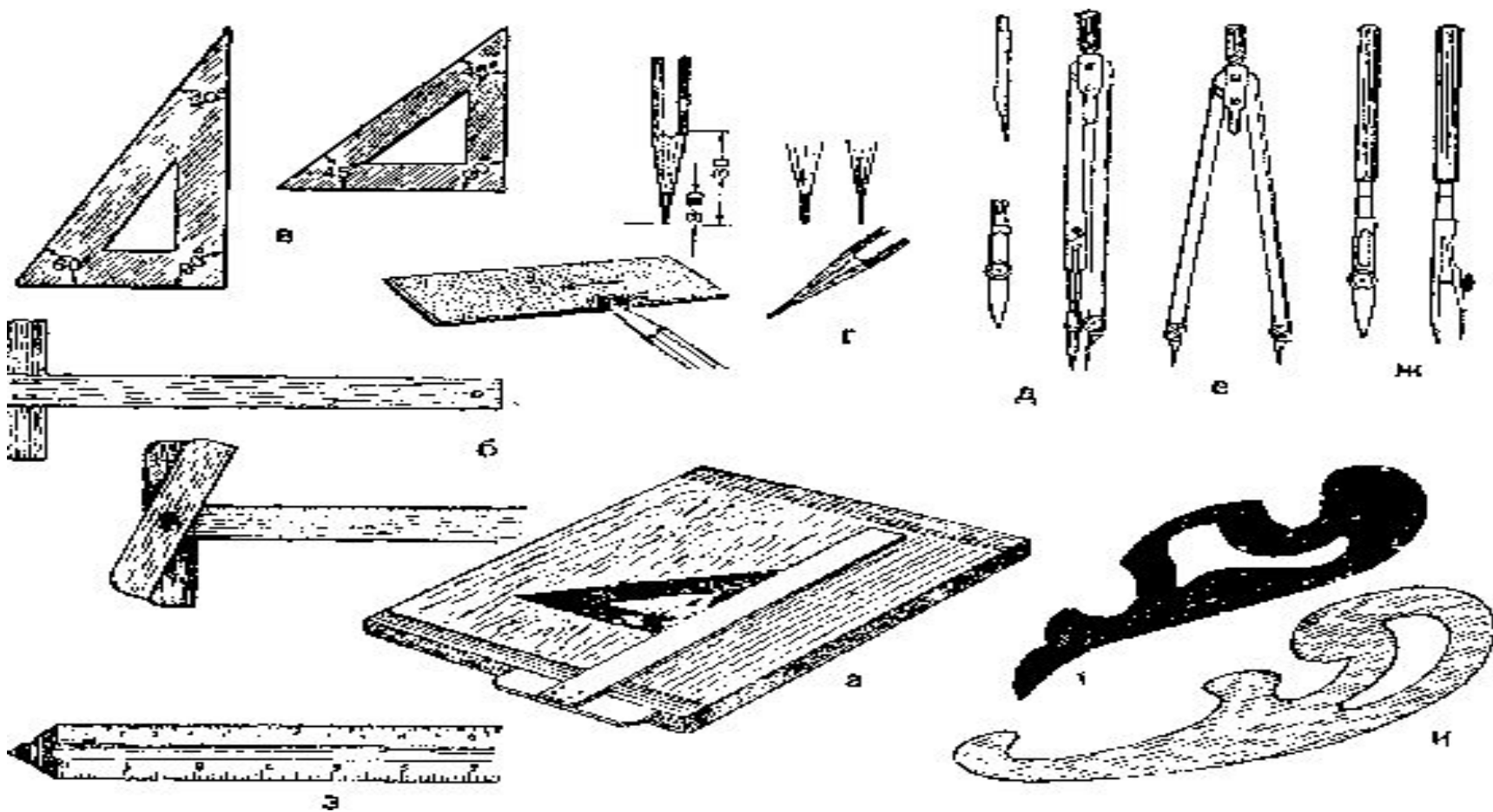

Чертежные инструменты

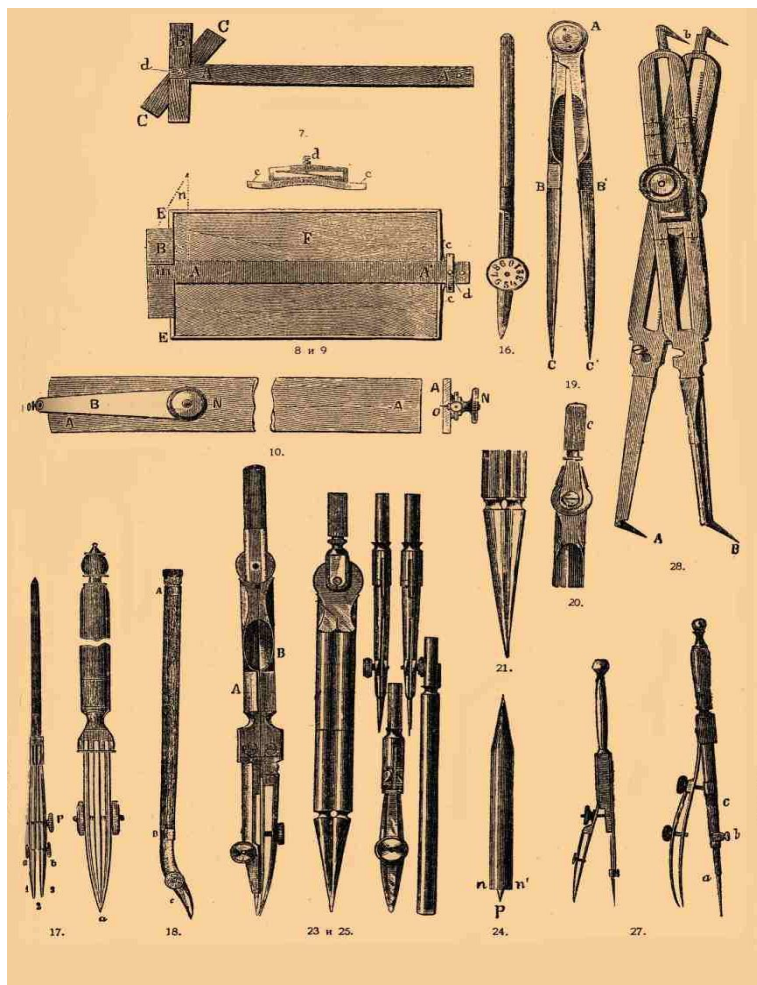

ОСНОВНЫЕ ПРАВИЛА ОФОРМЛЕНИЯ ЧЕРТЕЖЕЙ (ГОСТ 2.304-68)

- **Формат А4 (297x210)**- чертежный лист бумаги определенного размера, на котором выполняются чертежи.
- Каждый чертеж оформляется **рамкой**, которая ограничивает его поле и проводится сверху, снизу и справа на расстоянии **?** мм от кромки листа бумаги, а слева – на **?** мм (ДЛЯ ЧЕГО)?
- В **?** нижнем углу чертежа размещают **основную надпись** назначение граф которой и их размеры необходимо знать.
- Д/З Ознакомиться: S №1,2,7,8,9

ОСНОВНЫЕ ПРАВИЛА ОФОРМЛЕНИЯ ЧЕРТЕЖЕЙ

- Основными элементами любого чертежа являются линии. В зависимости от их назначения они имеют соответствующие тип и толщину. Изображения предметов на чертеже представляют собой сочетание различных типов линий.

ОСНОВНЫЕ ПРАВИЛА ОФОРМЛЕНИЯ ЧЕРТЕЖЕЙ (ЛИНИИ – ГОСТ 2.303.-68)

1. СПЛОШНАЯ ТОЛСТАЯ ОСНОВНАЯ – линия видимого контура. Обводим карандашами ТМ(НВ) толщиной $S=1\text{ мм}$ видимые контуры предметов, рамки и графы основной надписи.

1. СПЛОШНАЯ ТОНКАЯ – линии выносные и размерные. Обводим карандашом Т(Н) толщиной $S/3$

ОСНОВНЫЕ ПРАВИЛА ОФОРМЛЕНИЯ ЧЕРТЕЖЕЙ (ЛИНИИ)

1. **Штриховая** – линия невидимого контура. Обводим карандашами Т(Н)толщиной S/2

Размер штриха 4 мм, расстояние между штрихами 1мм

1. **Штрихпунктирная тонкая** – линии осевые и центровые. Обводим карандашом Т(Н)толщиной S/3

Размер штриха 17 мм, расстояние между штрихами 3мм (в промежутке ставится маленький штришок)

Д/З ГРАФИЧЕСКАЯ РАБОТА «ЛИНИИ ЧЕРТЕЖА»

ПРОЕКЦИРОВАНИЕ И ЧТЕНИЕ ЧЕРТЕЖЕЙ (Метод проекций)

- Процесс получения изображения на плоскости называется **проецированием**.
- **Проекция предмета** – это изображение объекта на плоскости.
- Получают проекции с помощью проецируемых лучей, которые проходят через каждую вершинку проецируемого предмета.
- В зависимости от направления проецирующих лучей проецирование бывает:

Центральное проектирование

Проецируемый предмет всегда располагается между плоскостью проекций и источником проецирующих лучей



Рис. 33. Центральное проектирование

ПАРАЛЛЕЛЬНОЕ ПРЯМОУГОЛЬНОЕ ПРОЕЦИРОВАНИЕ

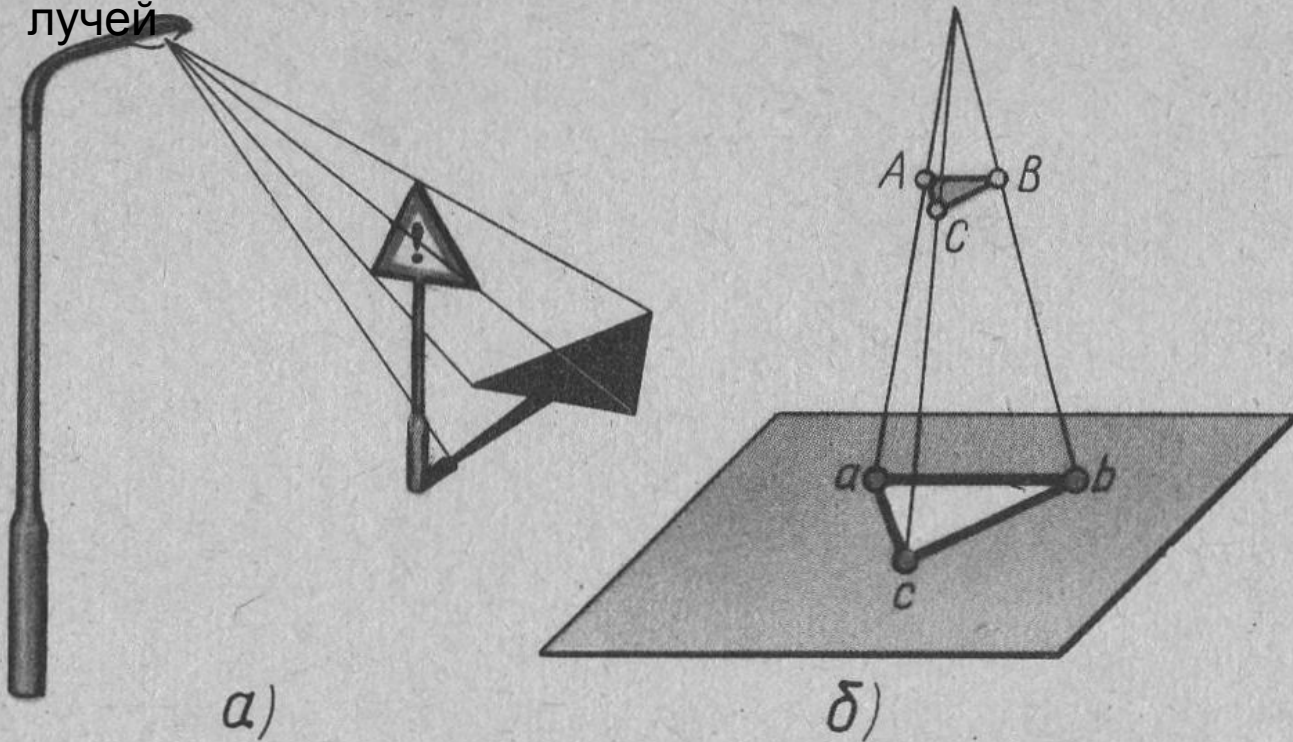

Рис. 35. Прямоугольное проектирование

Параллельное косоугольное проецирование

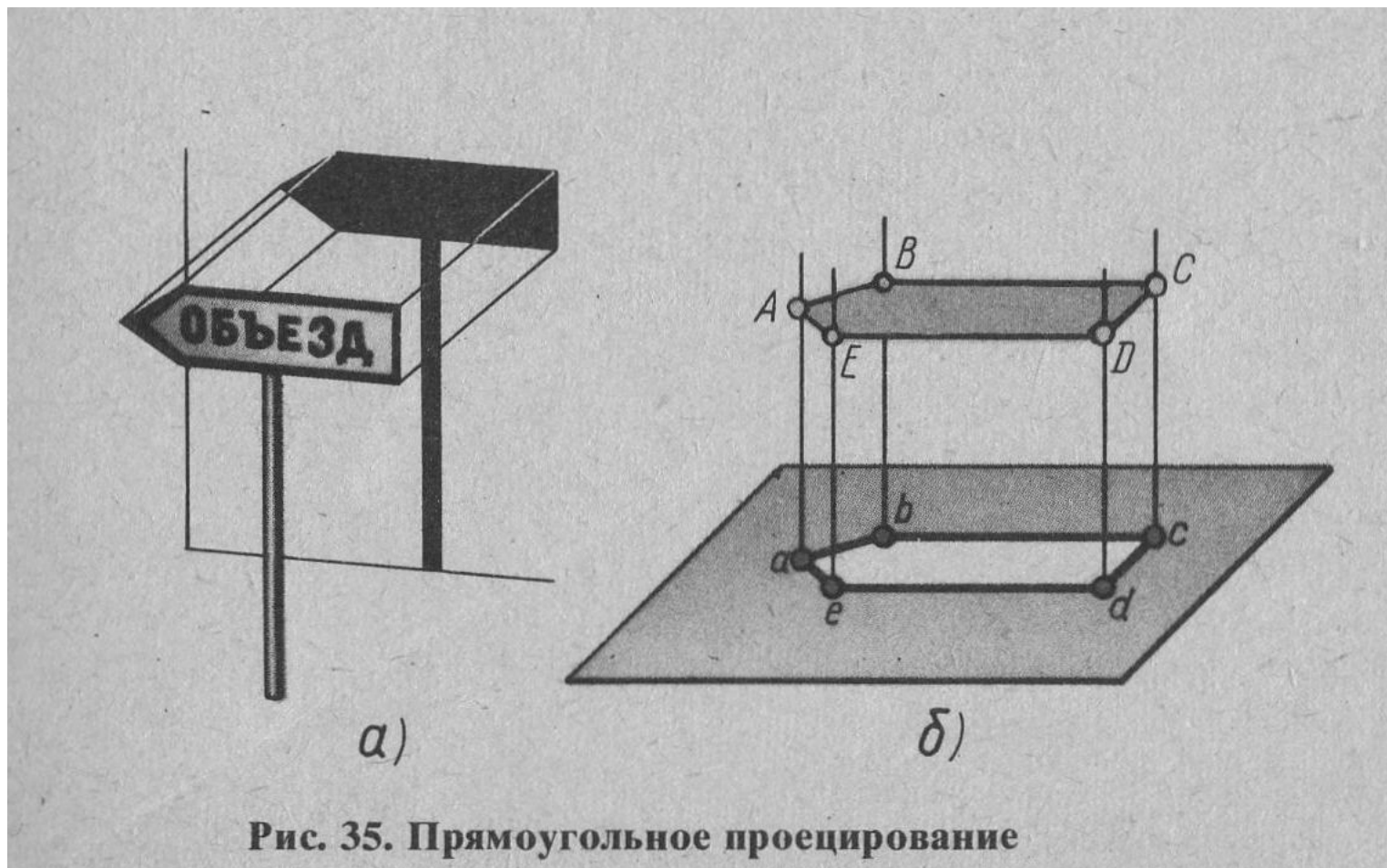

Рис. 34. Параллельное проецирование

УСЛОВИЯ ПРОЕЦИРОВАНИЯ

В пространстве плоскость проекций может располагаться вертикально, горизонтально и наклонно. Но во всех случаях должны выполняться два условия проецирования.

1. **Проецируемый предмет** всегда располагается **параллельно** плоскости проекций;
2. **Проецирующие лучи**, проходящие через характерные точки (это вершины или произвольно выбранные точки предмета) этого предмета, всегда перпендикулярны плоскости проекций.

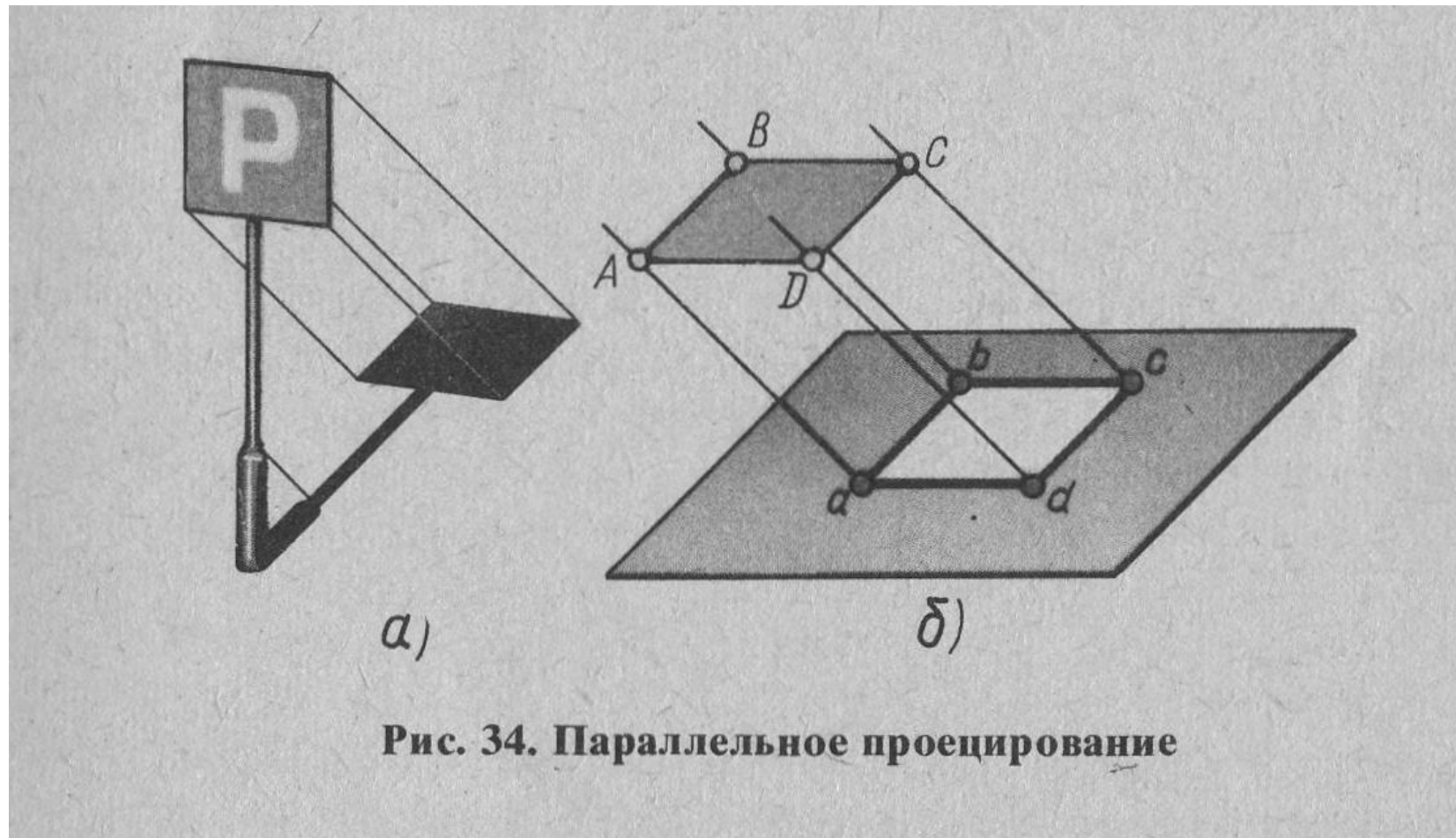
(Продолжение следует) Учитель черчения И.Б. Болсуновская МАОУ гимназия №1 имени А.С. Пушкина г. Томска