

Чертежные инструменты и приспособления .

Автор:

Сметанникова Людмила Петровна,
Учитель технологии, черчения, ИЗО,
МБОУ СОШ №119,
г. Новосибирск.

Виды информации

- графическая или изобразительная — первый вид, для которого был реализован способ хранения информации об окружающем мире в виде наскальных рисунков, а позднее в виде картин, фотографий, схем, чертежей на бумаге, холсте, мраморе и др. материалах, изображающих картины реального мира
- звуковая
- Текстовая
- числовая
- видеоинформация

Чертежи в прямоугольных проекциях

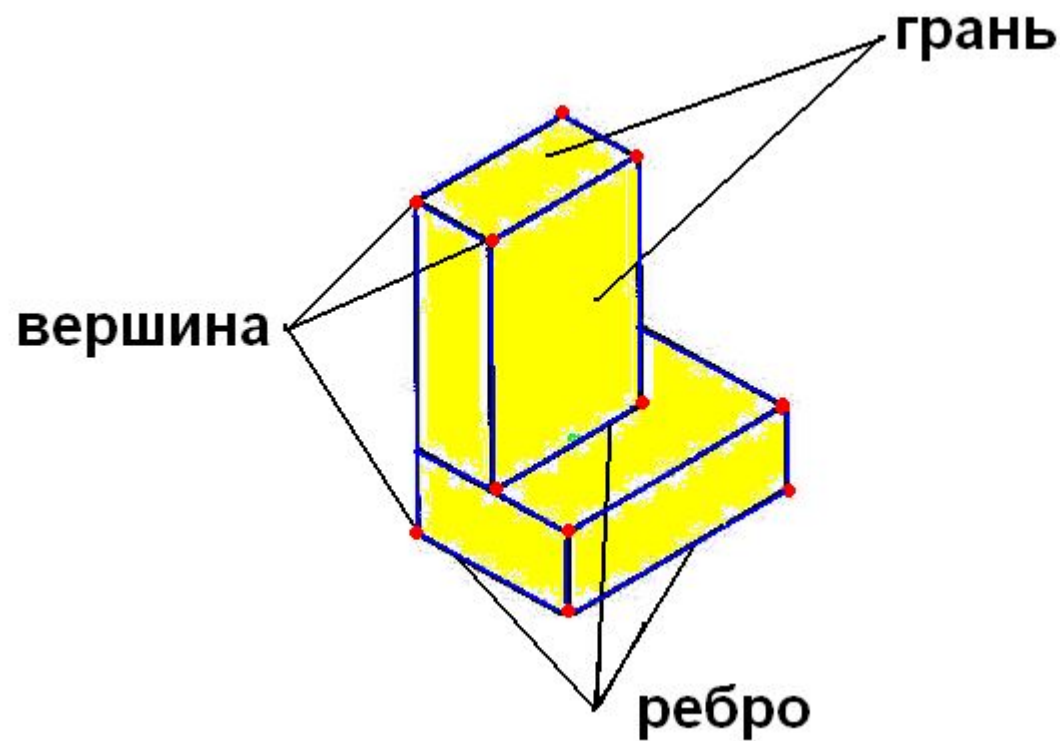



Другие изображения

ЭСКИЗЫ

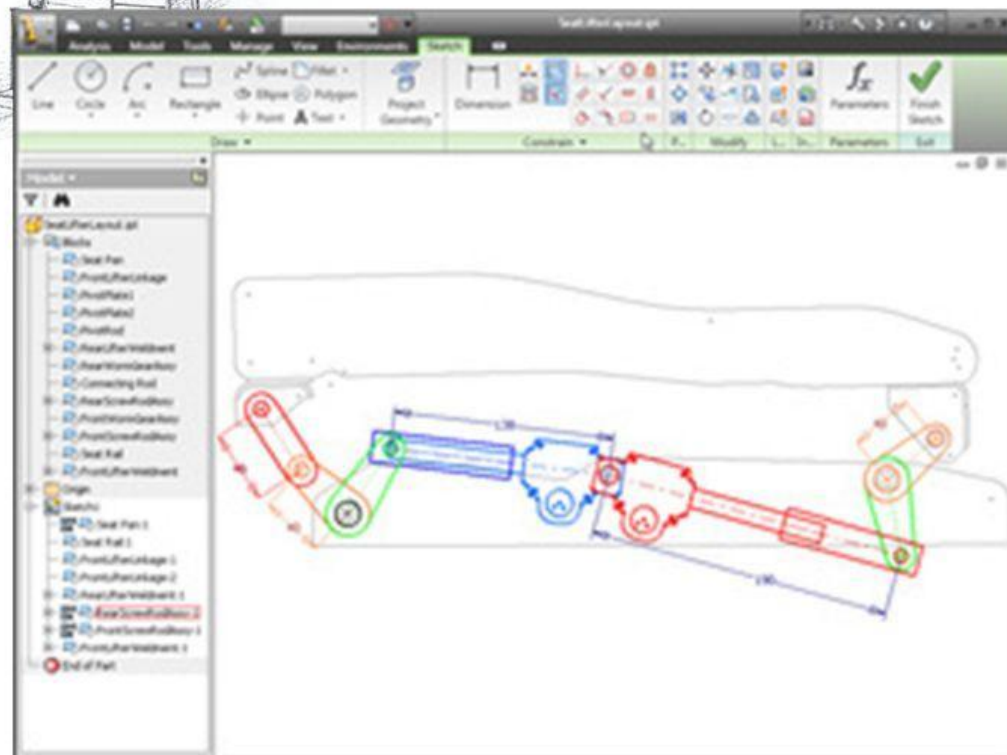
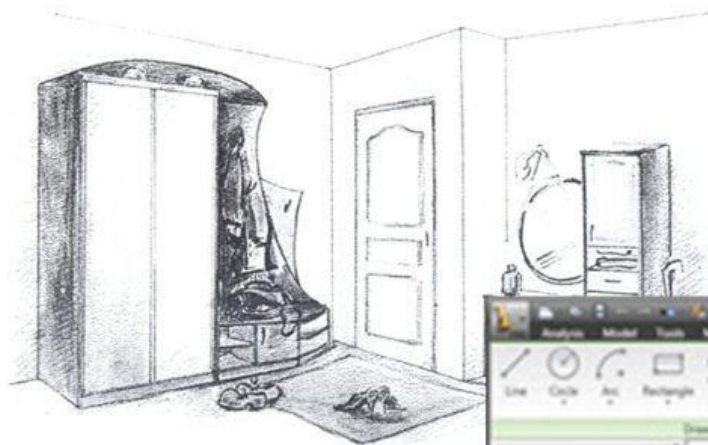

СХЕМЫ

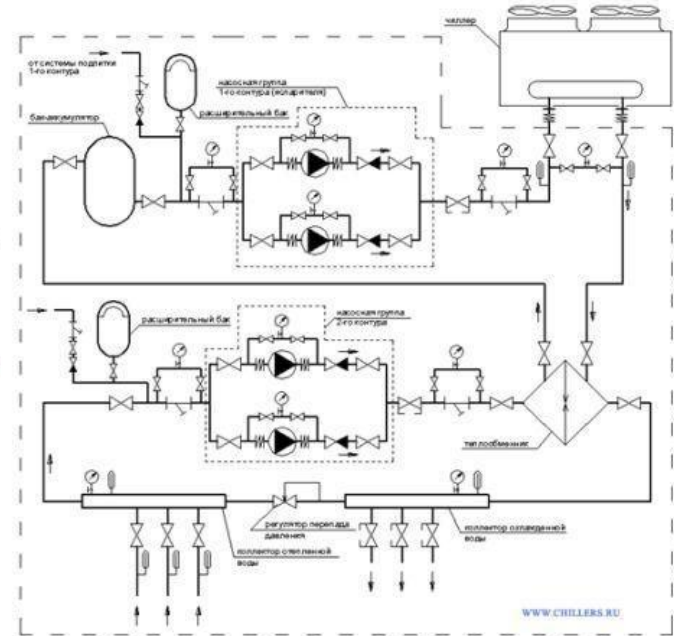
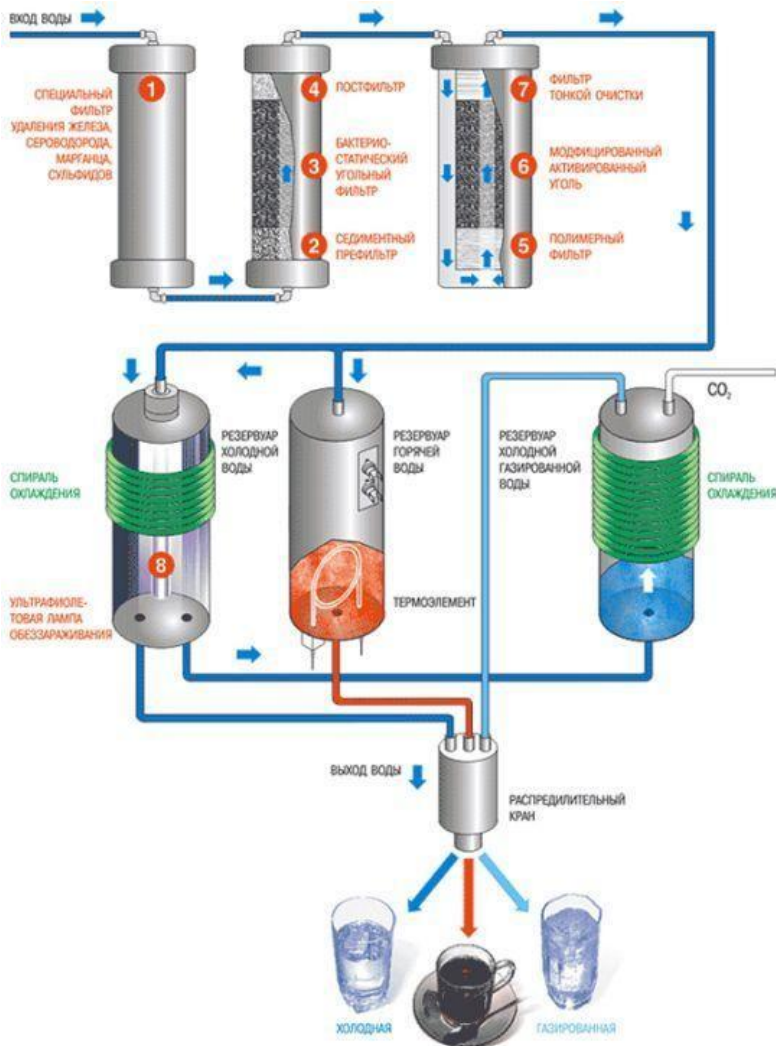

Производство бумаги



Китай

II век до нашей эры

Стебли бамбука и луб шелкового дерева

«Бумага» - (греч. *bambakion*) - бамбук

Производство бумаги



Европа

11-12 века

Измельченное пеньковое и льняное тряпье

15 век – книгопечатание

древесина

Карандаш



Тюркские слова

кара

таш

черный

камень

Ластик



Сокращение от слова «гуммиэластик» - синоним слова «каучук»

Фернан Магеллан
португальский и испанский
мореплаватель
1480-1521

Джозеф Пристли
Английский химик
1733-1804

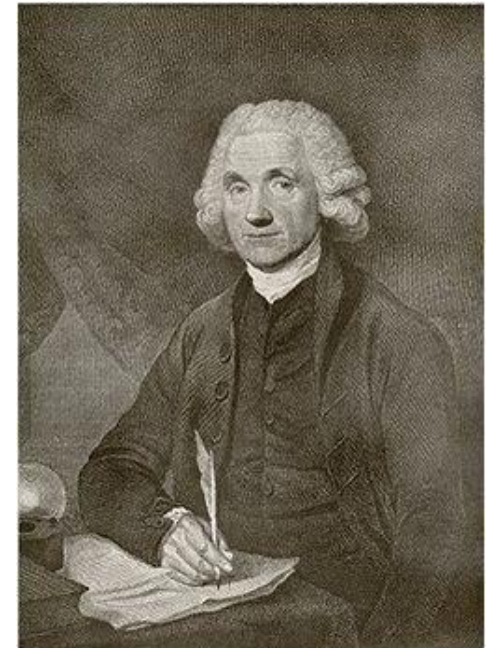

Происхождение циркуля

Циркуль- (от лат. *circulus* - круг)

Легенды Древней Греции - циркуль изобрел Талос



Циркулью около трех тысячелетий.

2 тыс. лет самому старому циркулю, который нашли во Франции

Много бронзовых циркулей нашли по пеплом греческого города Помпеи

Стальной циркуль-резец археологии нашли при раскопках в Новгороде

Штангенциркуль используют для измерения величины деталей.



Циркули

разметочный

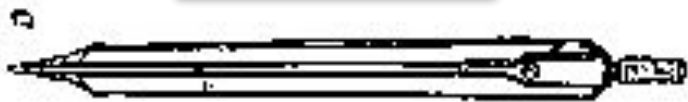

кронциркуль микрометрический

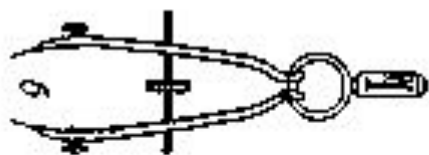

пропорциональный



рейсфедер

чертёжный



кронциркуль падающий («балеринка»)

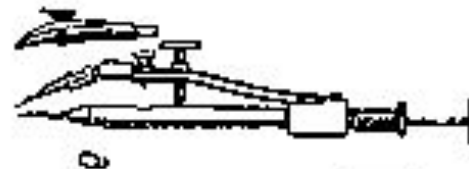

Чертежные инструменты и принадлежности

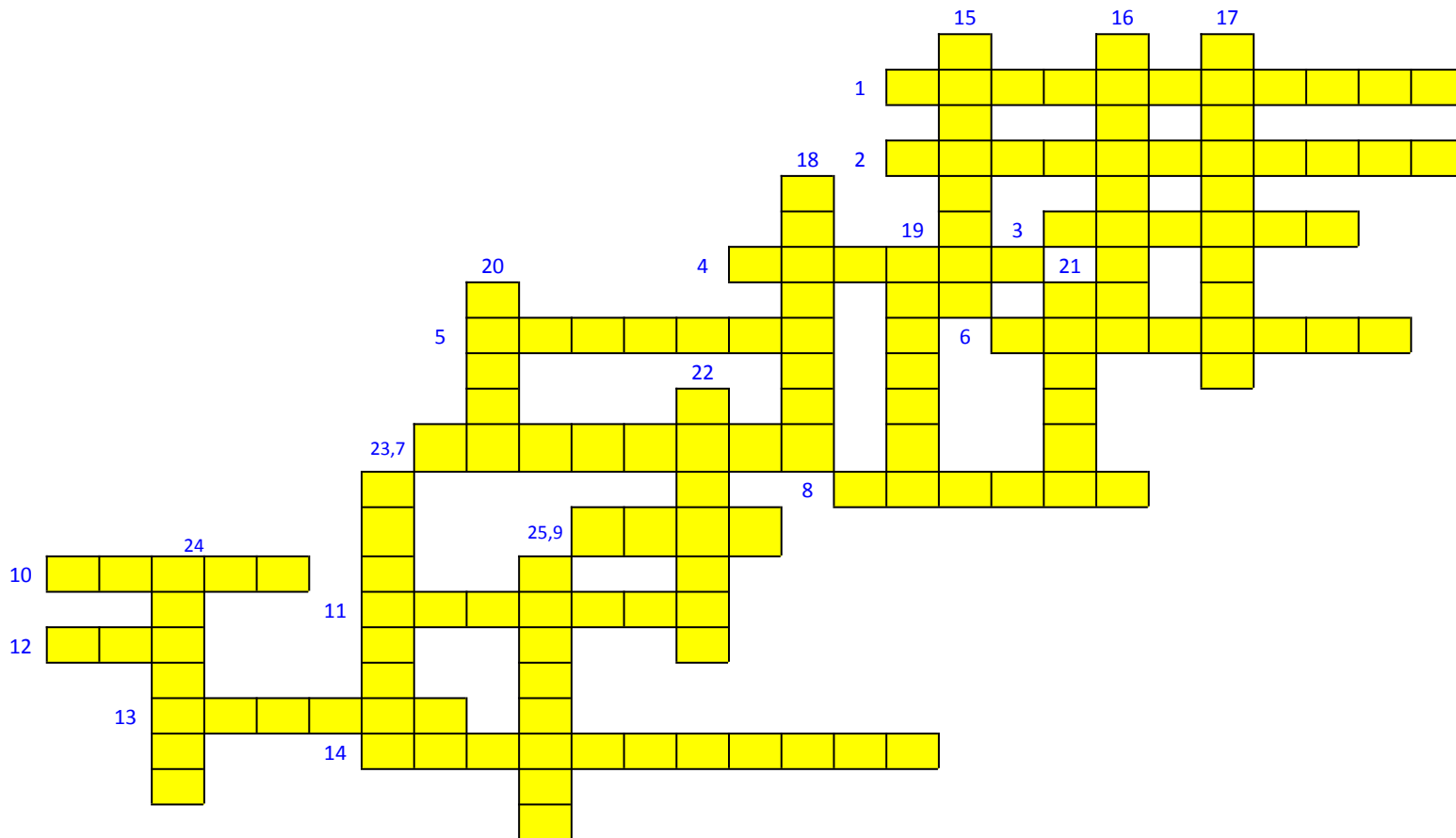

I. Циркуль для переноса размеров

1

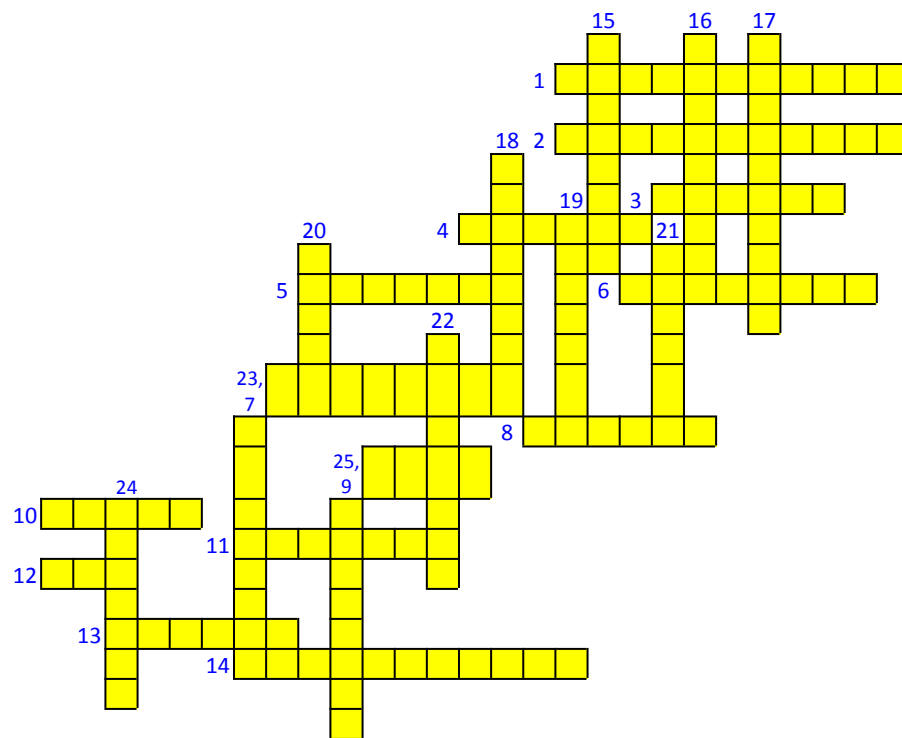
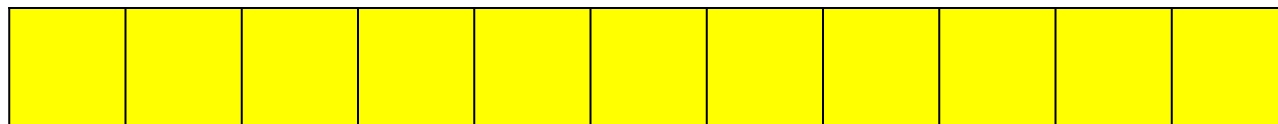

2. Инструмент для измерения углов

2

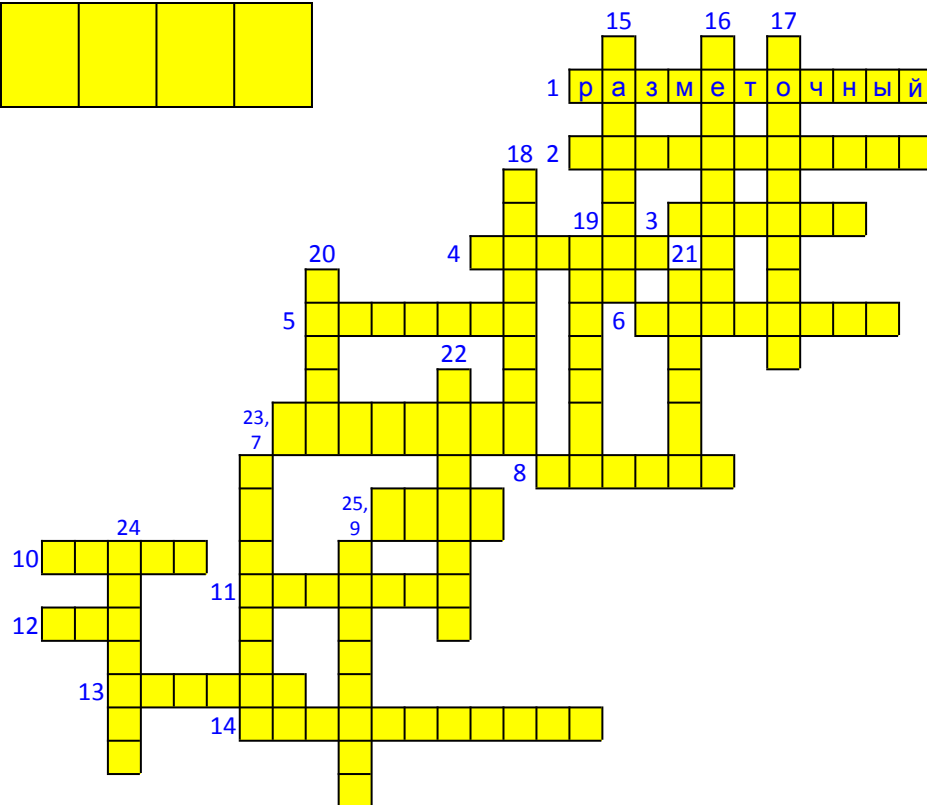
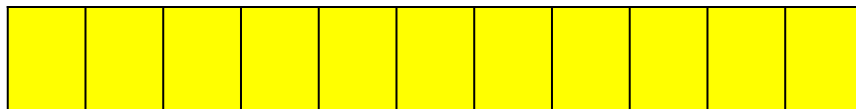

3. Фасонная линейка для проведения кривых линий

3

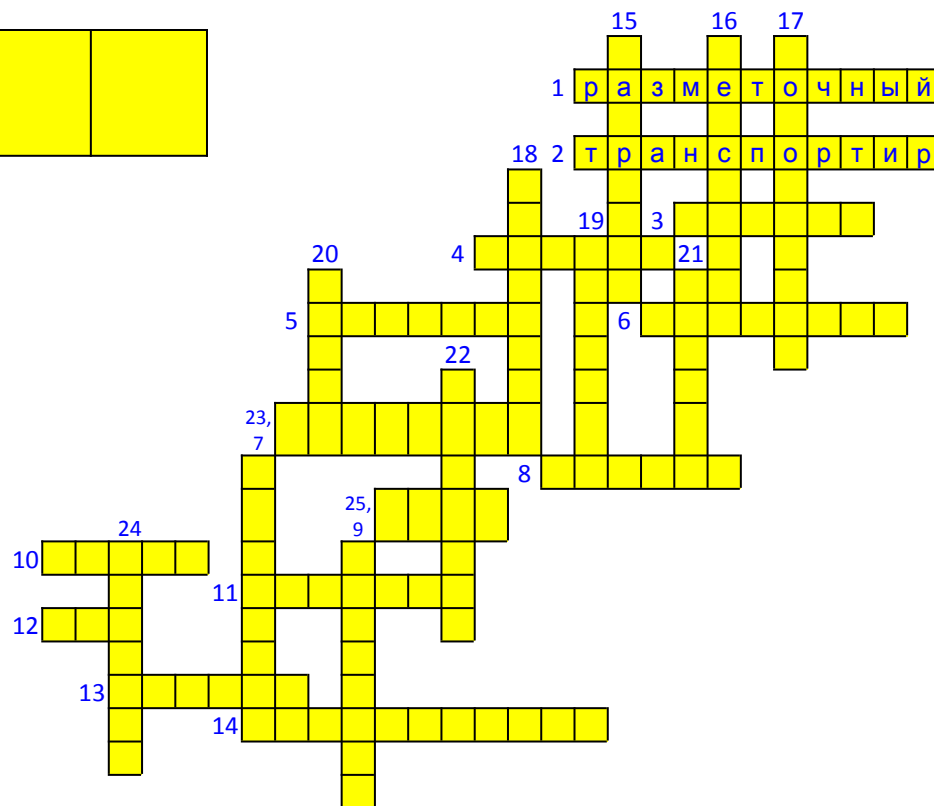
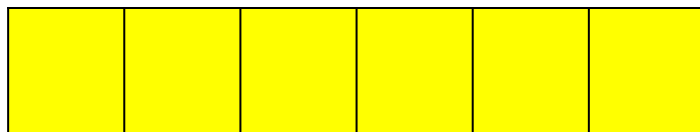

4. Инструмент для измерения размеров

4

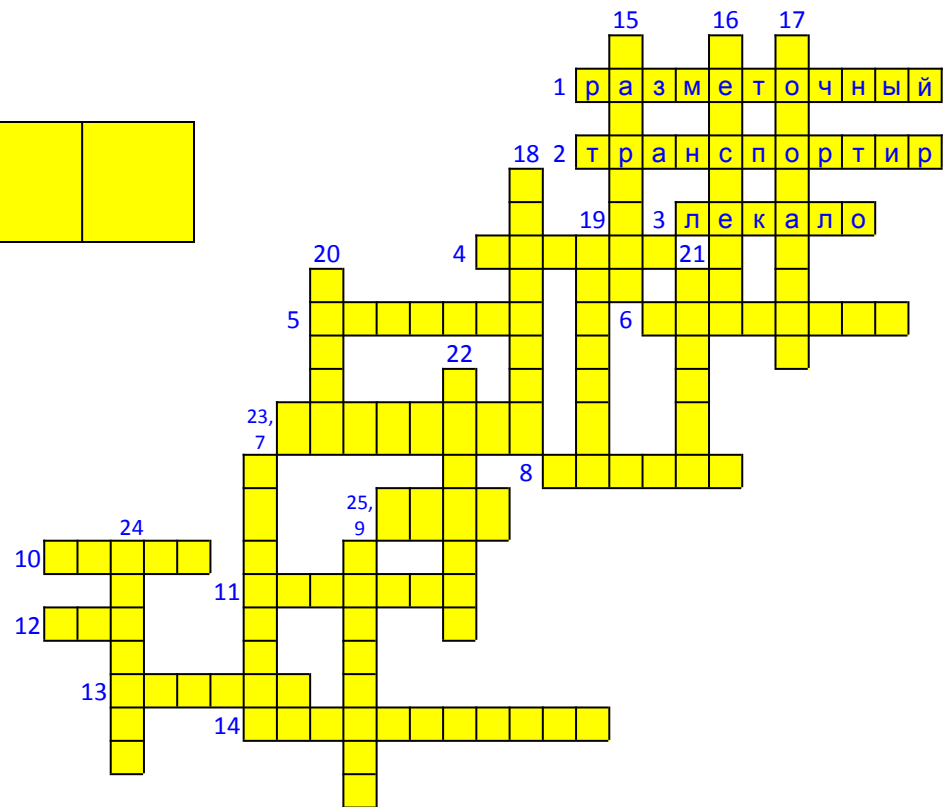
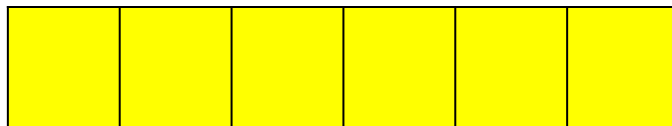

5. Принадлежность для удаления линий, проведенных карандашом

5

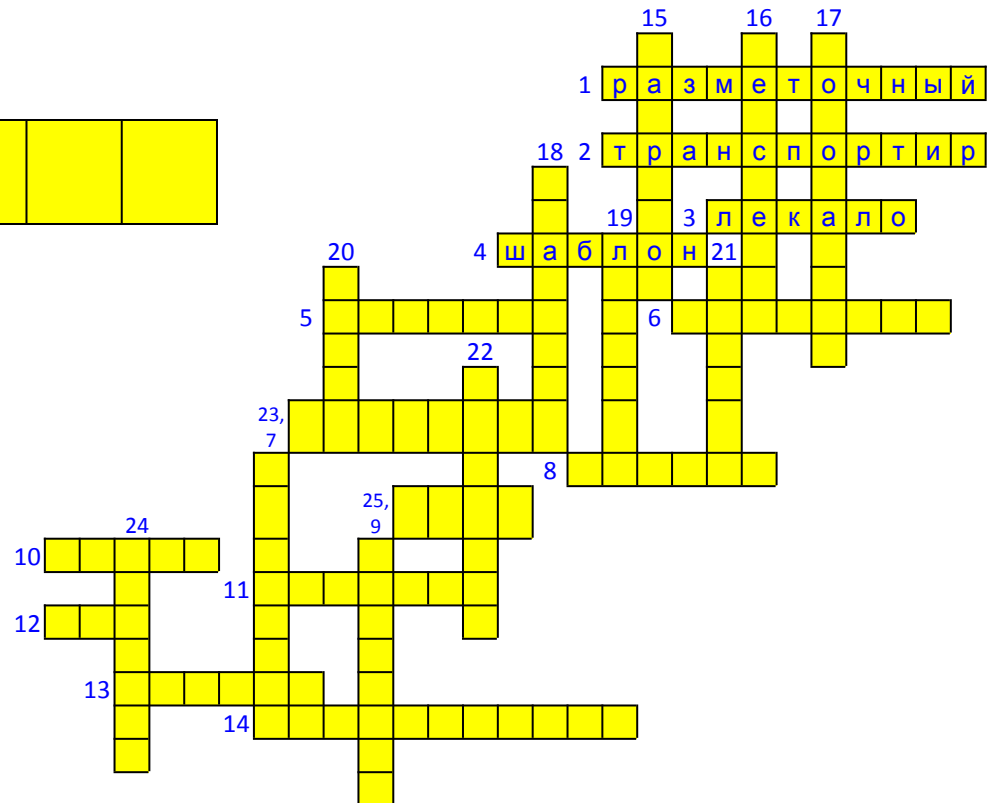
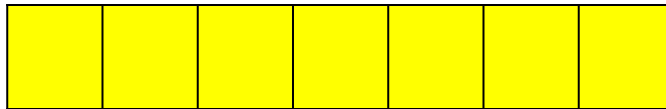

6. Инструмент для выполнения наброска

Для меня резинка, братцы, лютый враг!
Не могу я столкнуться с ней никак.
Сделал я kota и кошку – красота!
А она прошлась немножко – нет kota!
С ней хорошую картинку не создашь!

6

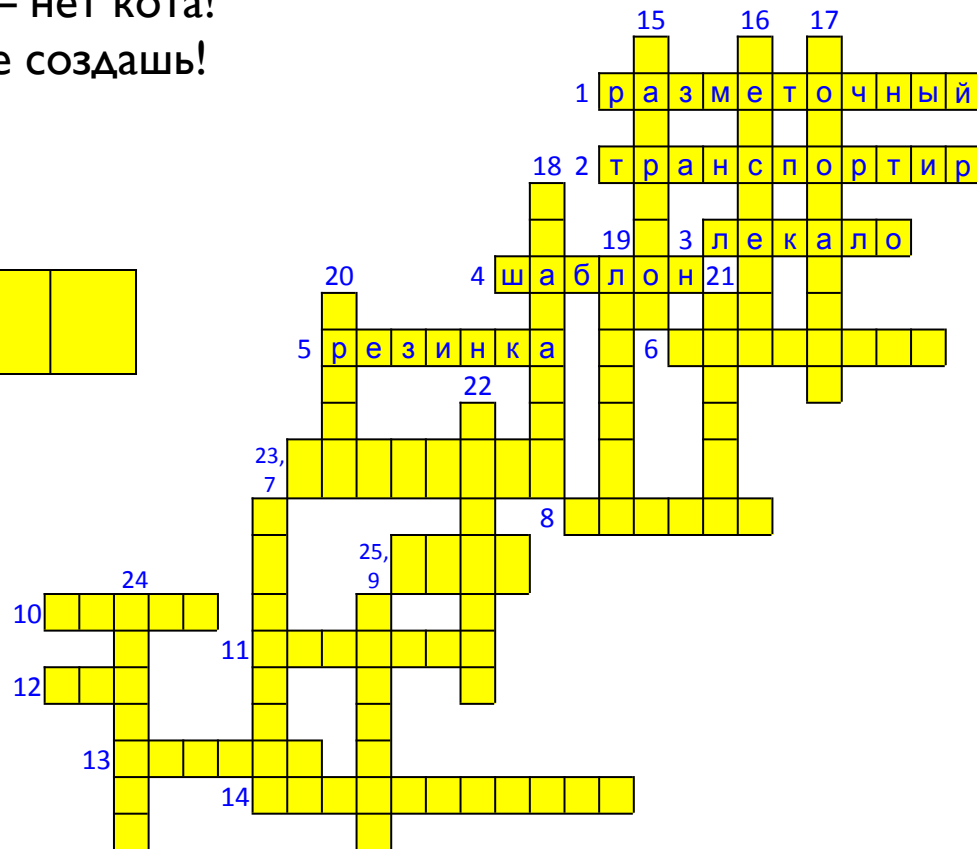
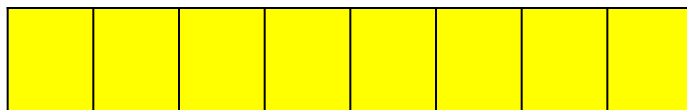

7. Общепринятая норма

7

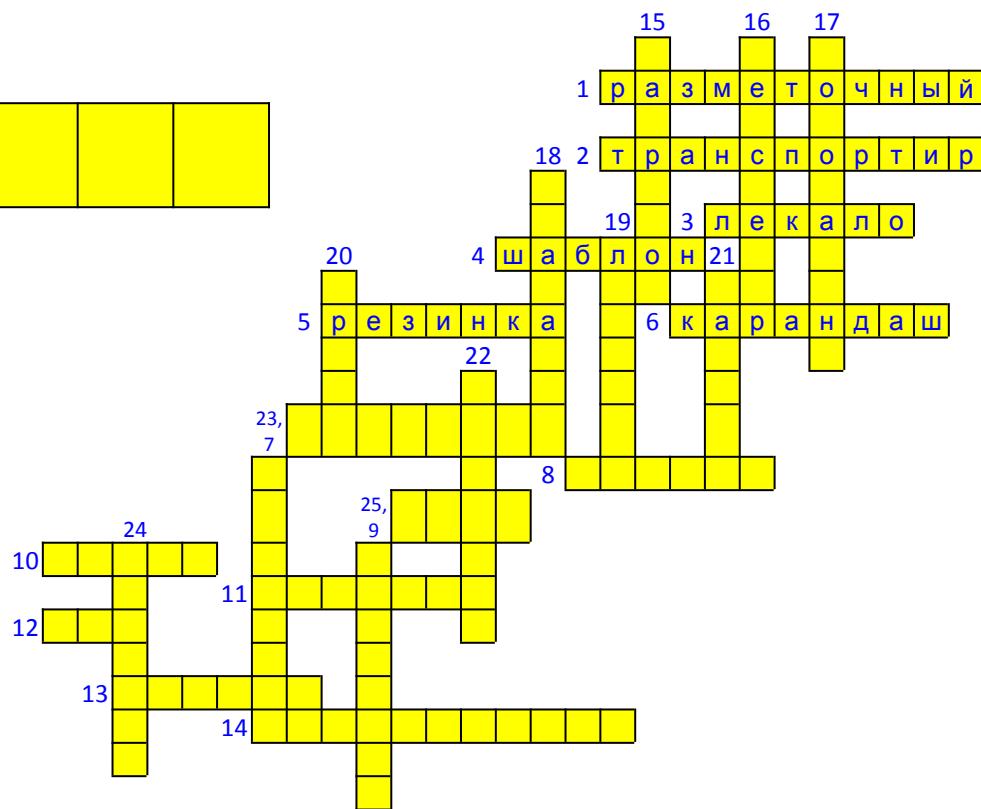
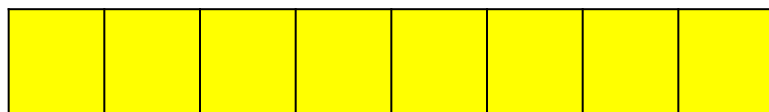

8. Плотная белая бумага для черчения

8

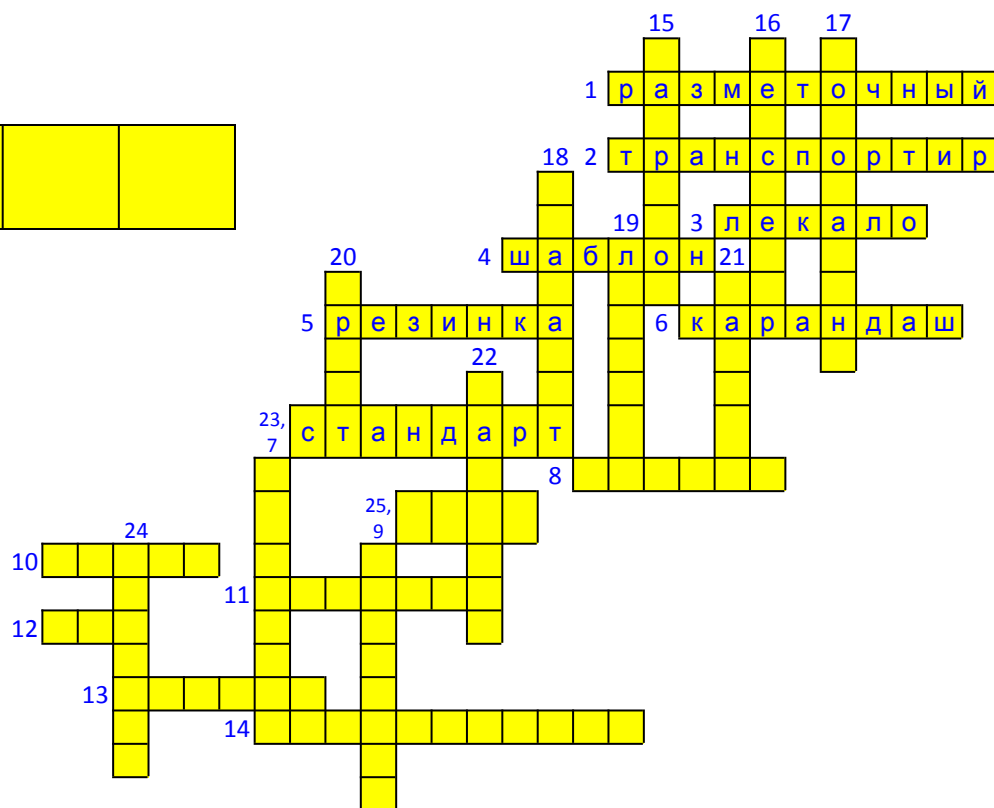
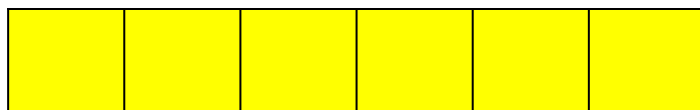

9. Устойчивая краска для начертания, рисования письма

9

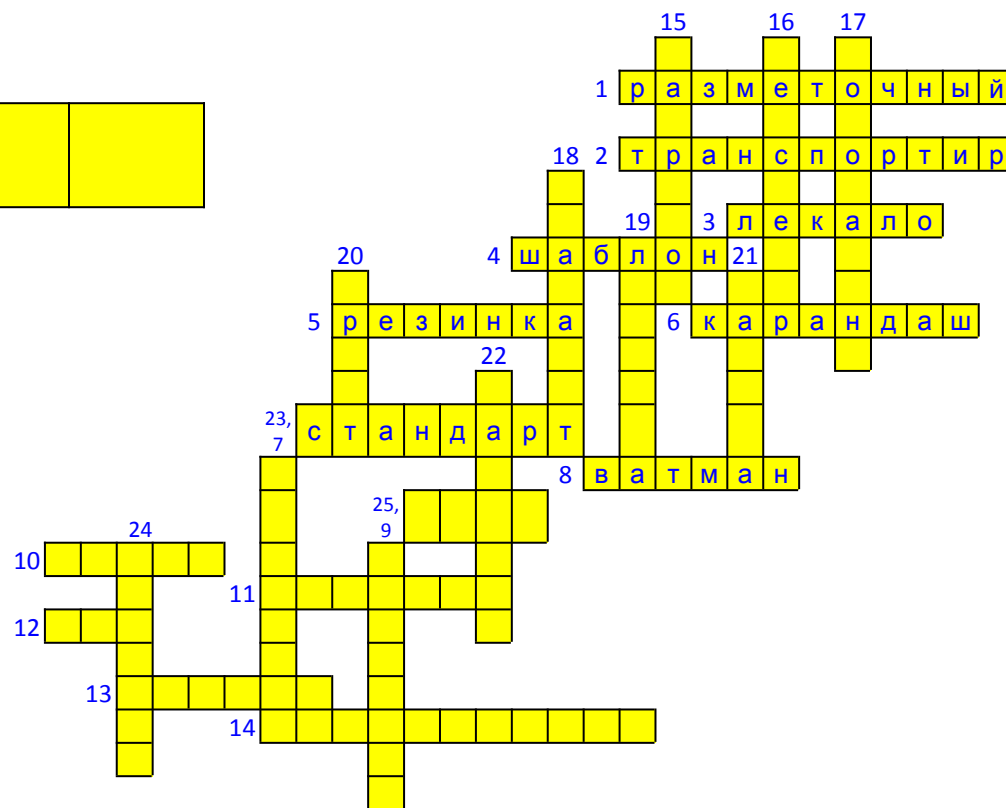

10. Предварительный чертеж

10

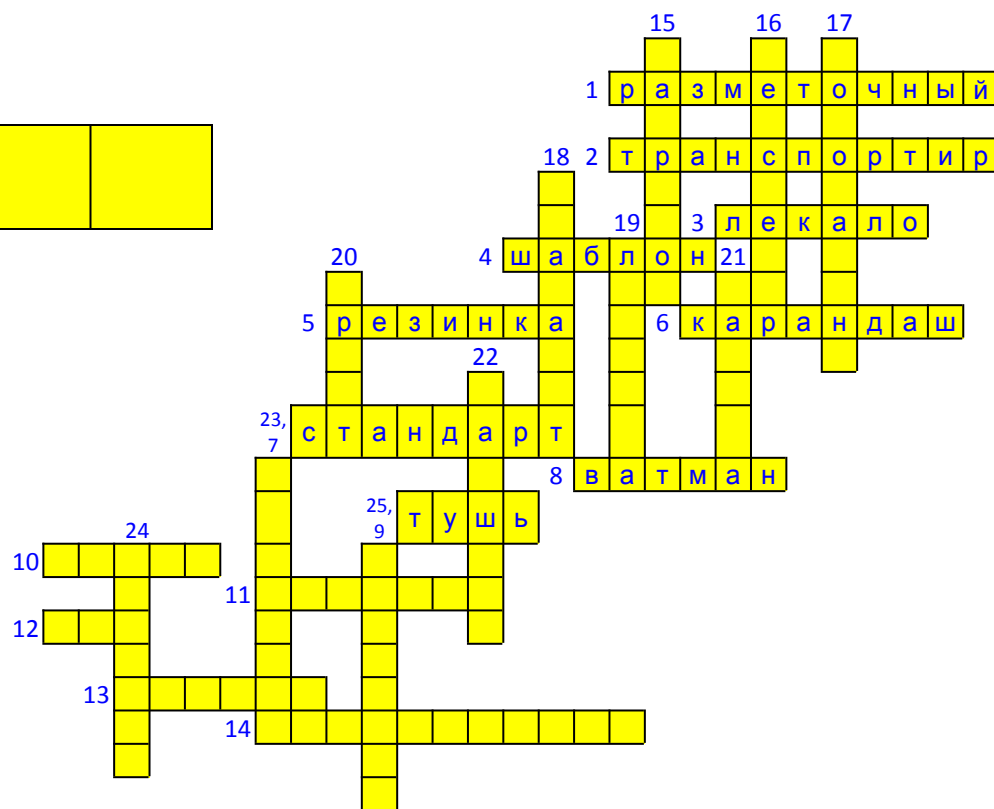
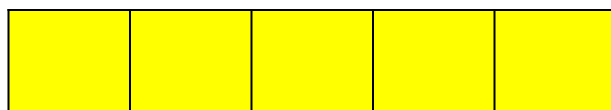

11. Инструмент для проведения прямых линий

Все отрезки мне друзья -
Маленький и длинный...
Кто узнал? Линейка я.
Инструмент старинный.

Как прямую получить,
Кто того не знает: Натяните
туго нить –
Вот вам и прямая...

Всех их и не вспомню я,
Столько предков было.

**В древнем Риме –
линия,
На Руси – правило...**

11

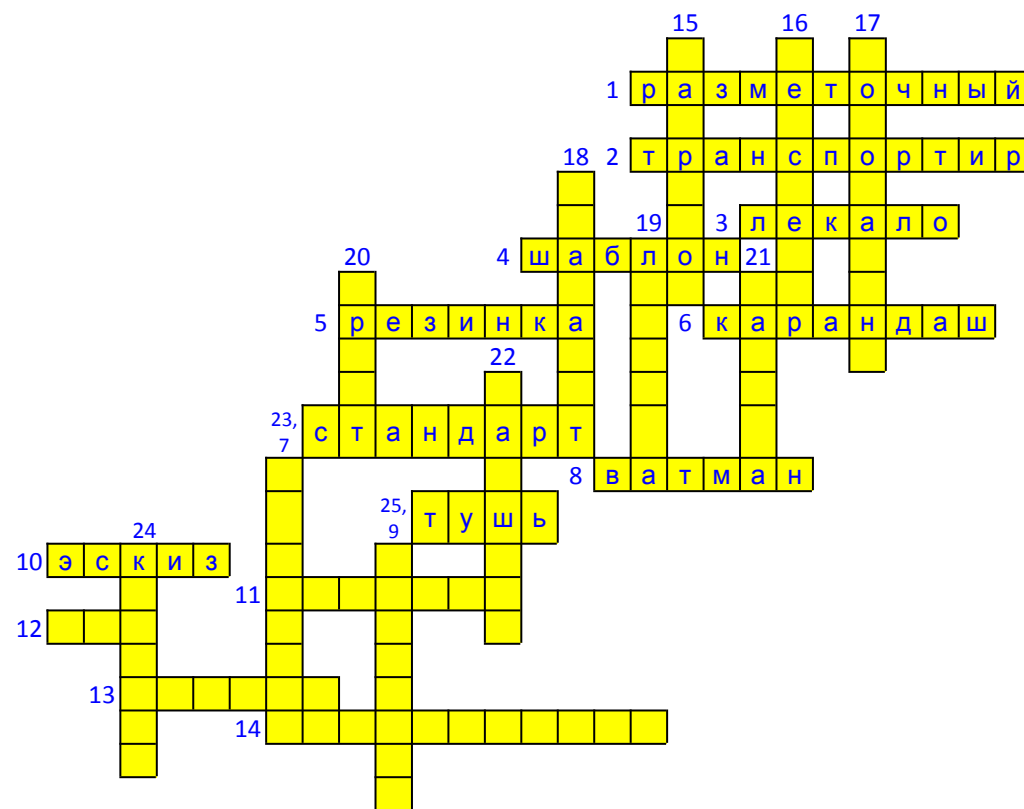
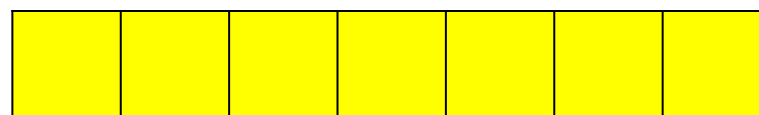

12. Мягкий белый известняк, употребляемый для написания на доске

12

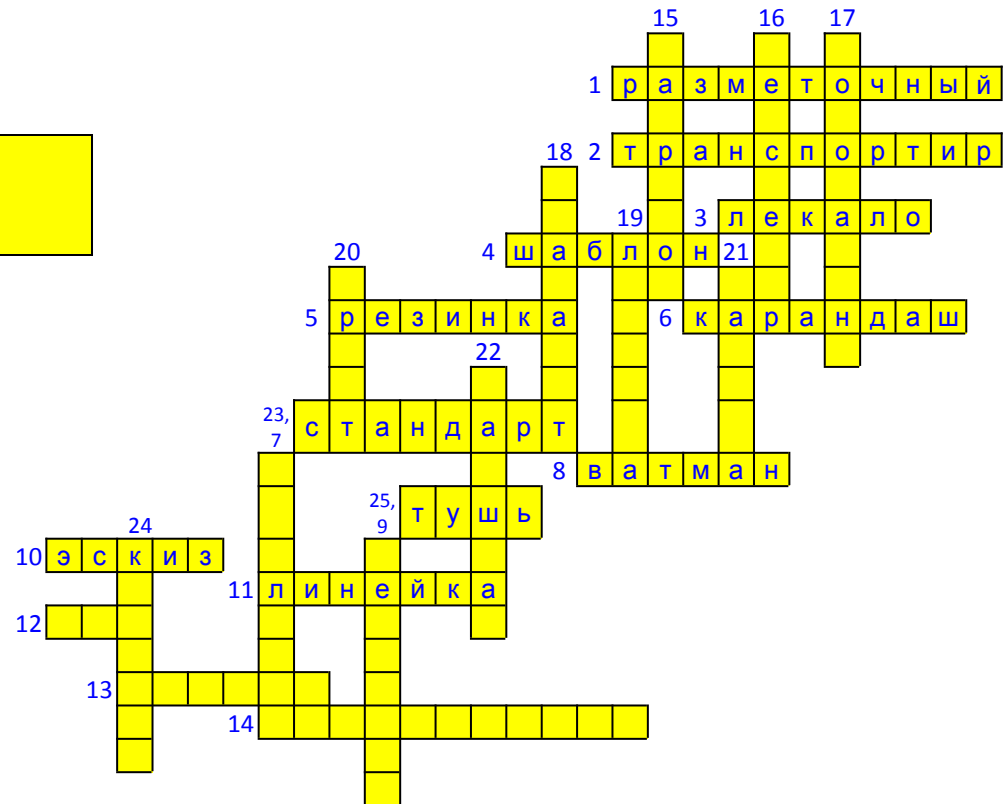
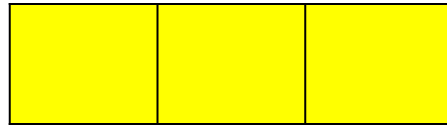

14. Инструмент для проведения окружностей диаметром от 0,6 до 12 мм

14

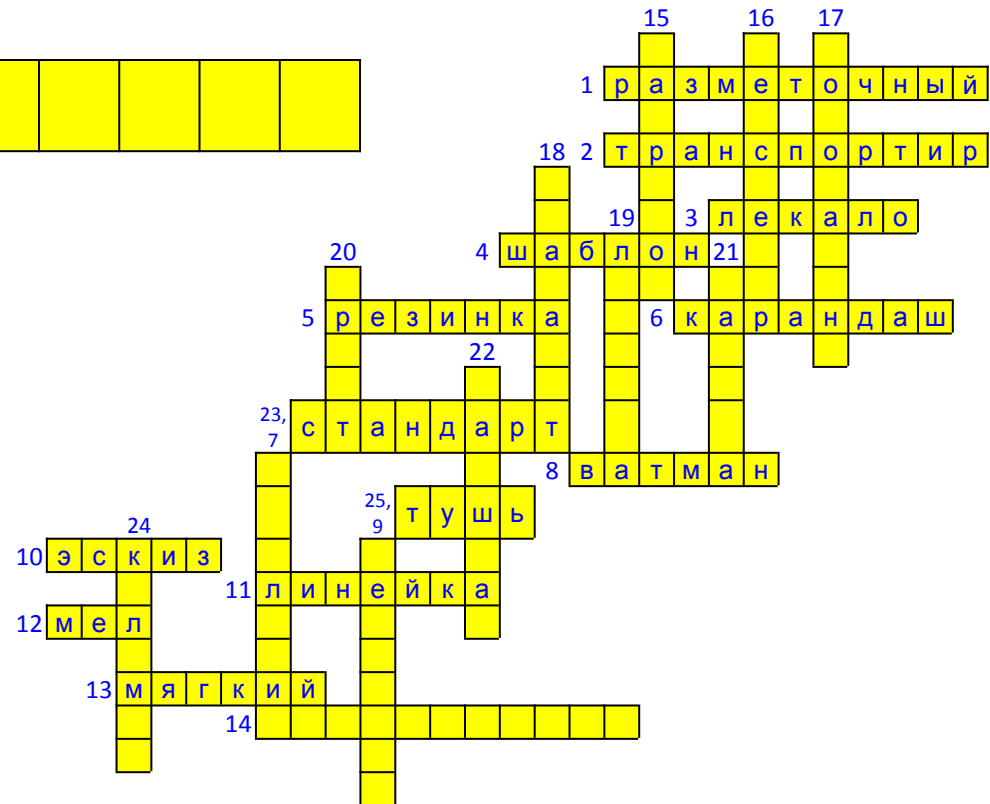

15. Черновой рисунок

15
а
р
о

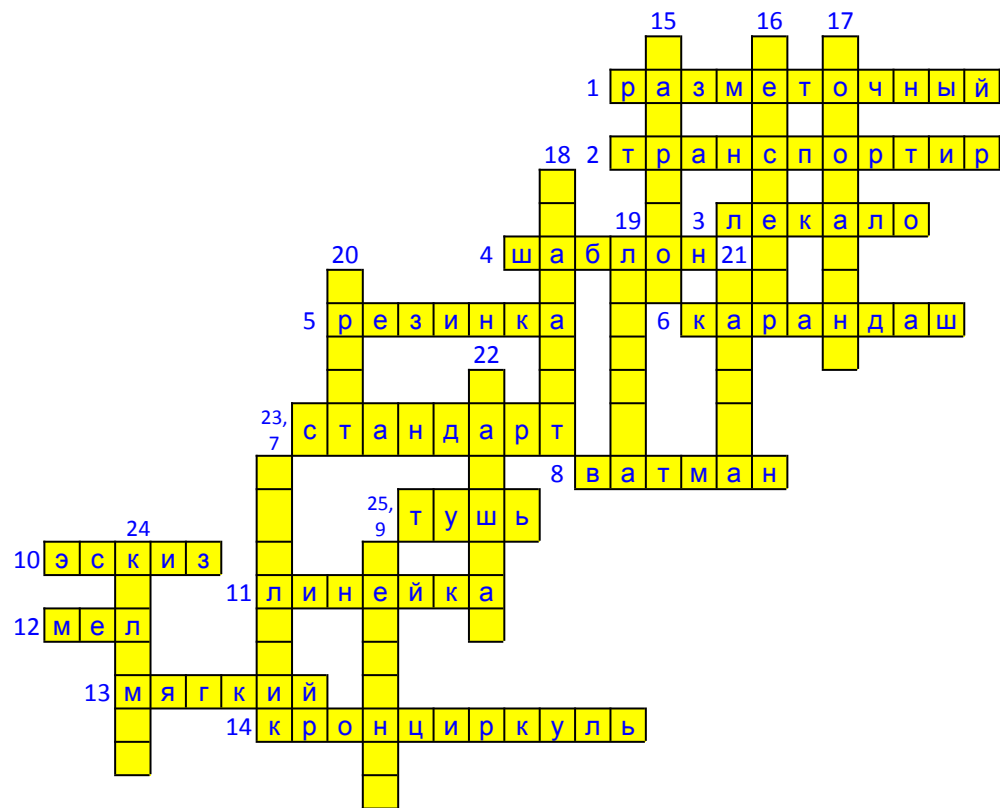

16. Инструмент для проведения линий тушью

16
е
с
е
р

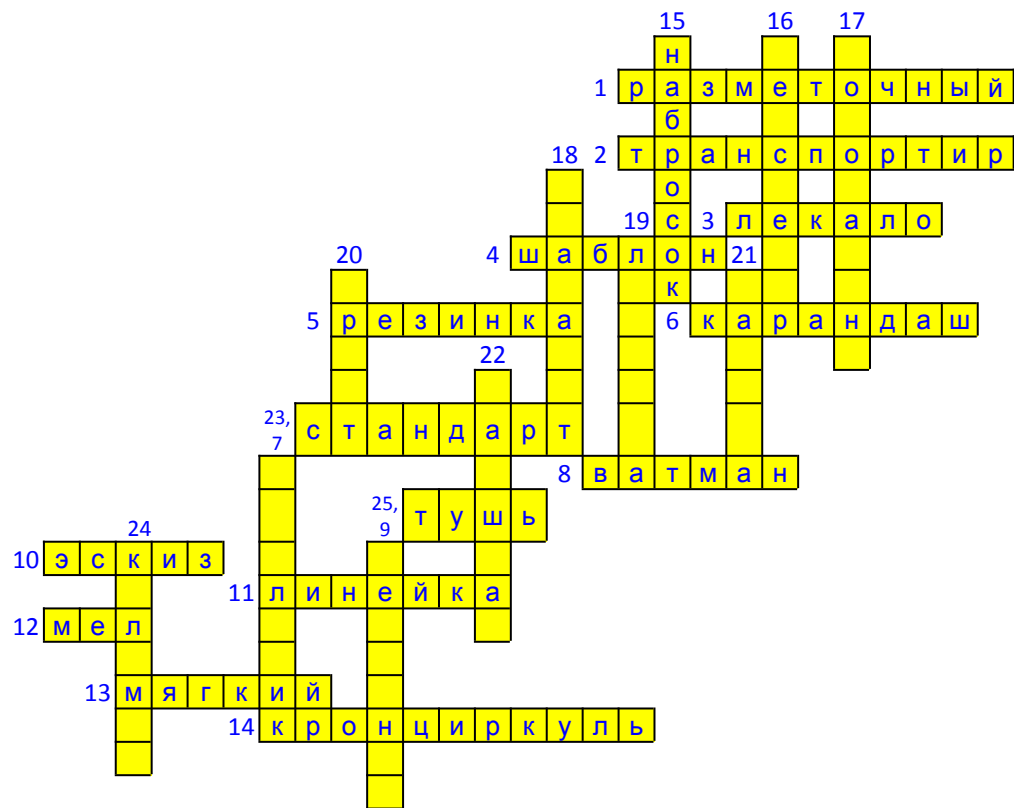

17. Комплект, упаковка чертежных инструментов

17
о
о
а
н

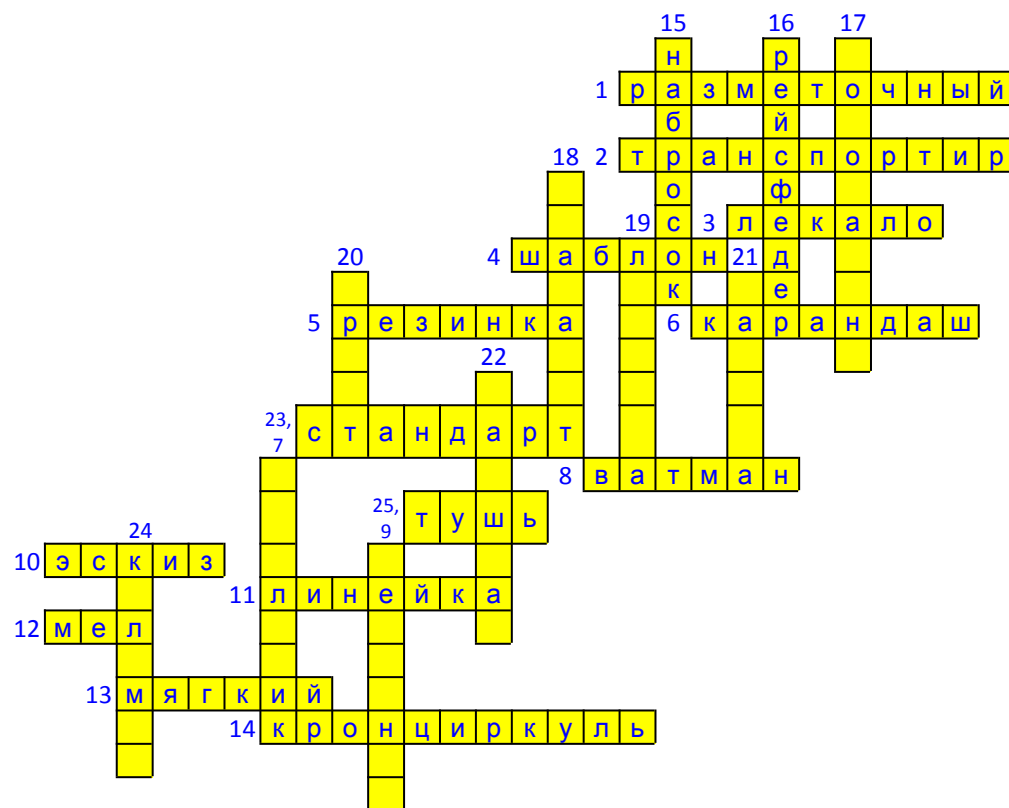

18. Тонкая пластинка, в которой прорезаны знаки, подлежащие воспроизведению

18

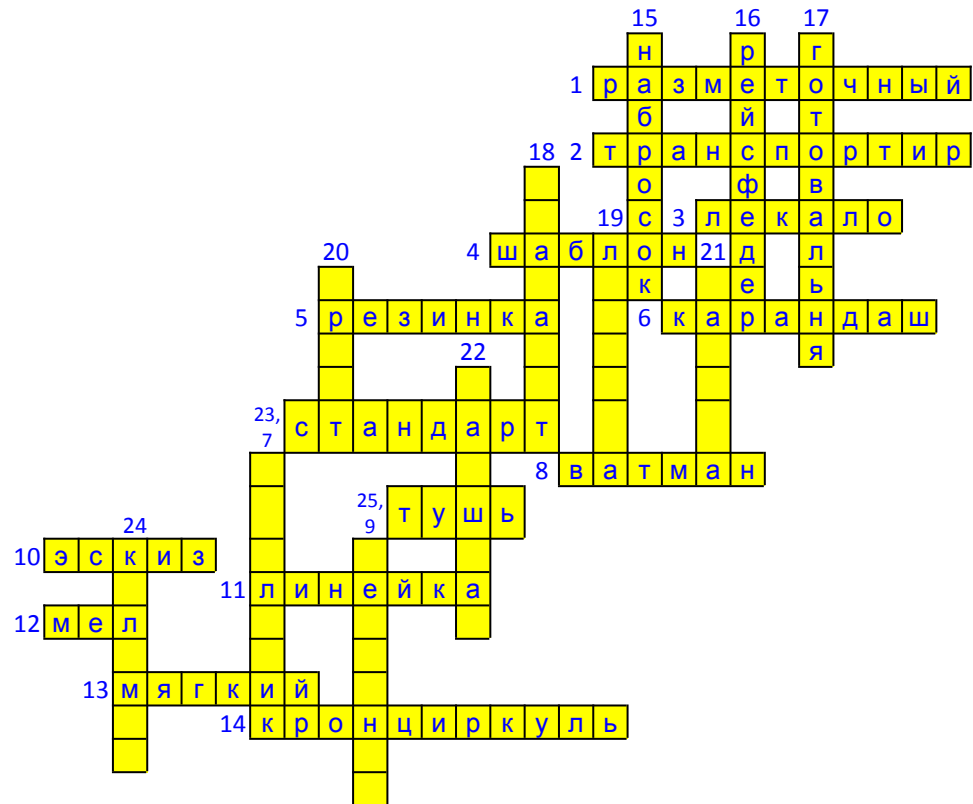
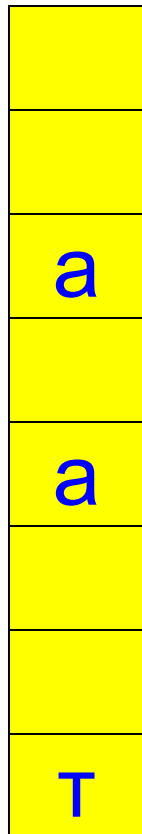

19. Узкое отверстие, через которое можно пролезть

19
л
а

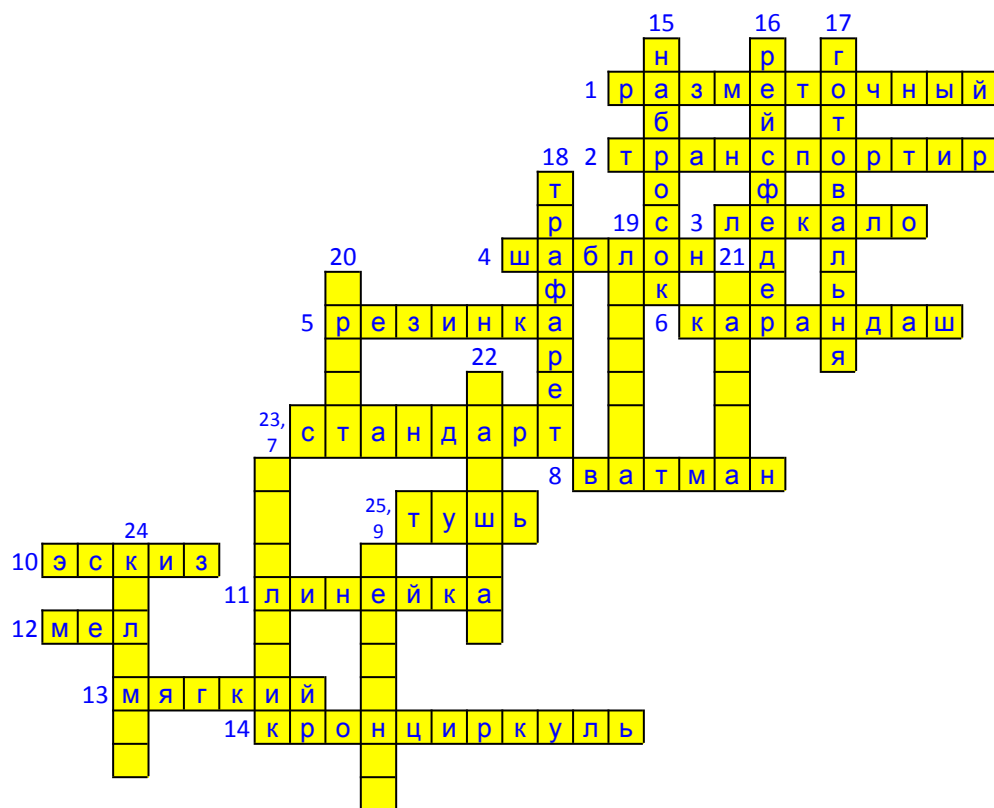

20. Форма письменных или печатных знаков

20

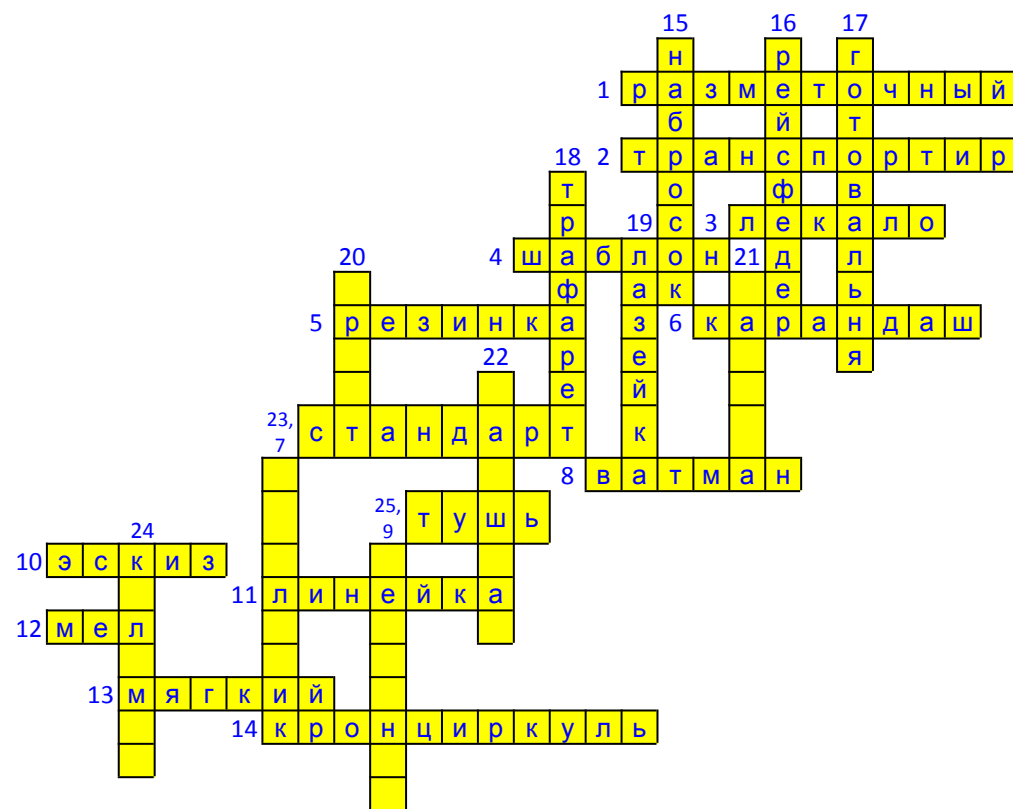
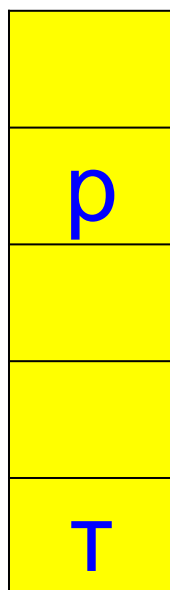

21. Прозрачная бумага

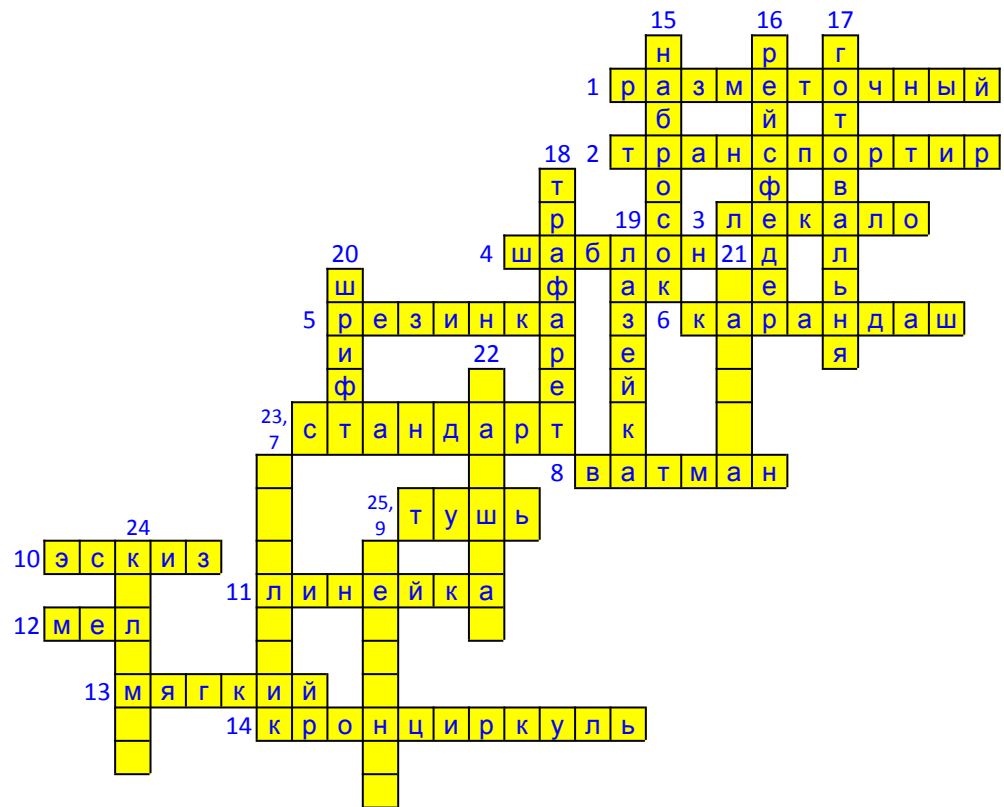
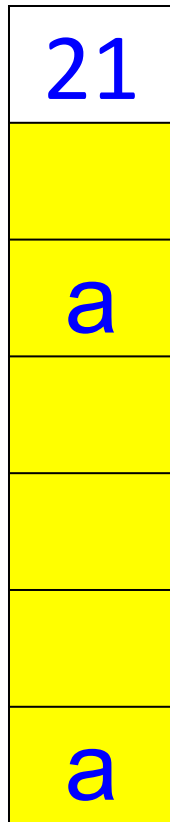

22. Отношение длины линии на чертеже к действительной длине на местности

22

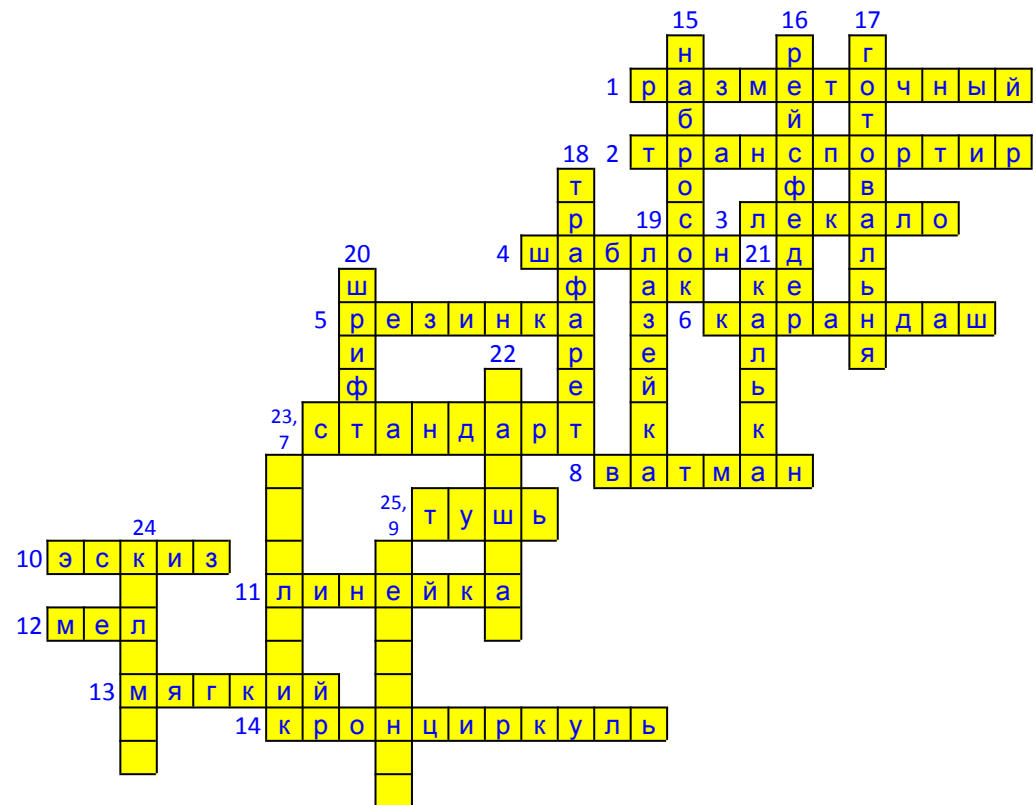
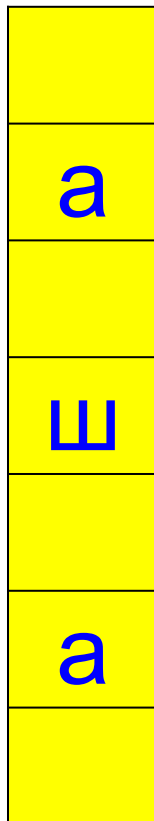

23. Чертежный инструмент в виде треугольника для вчерчивания углов

23

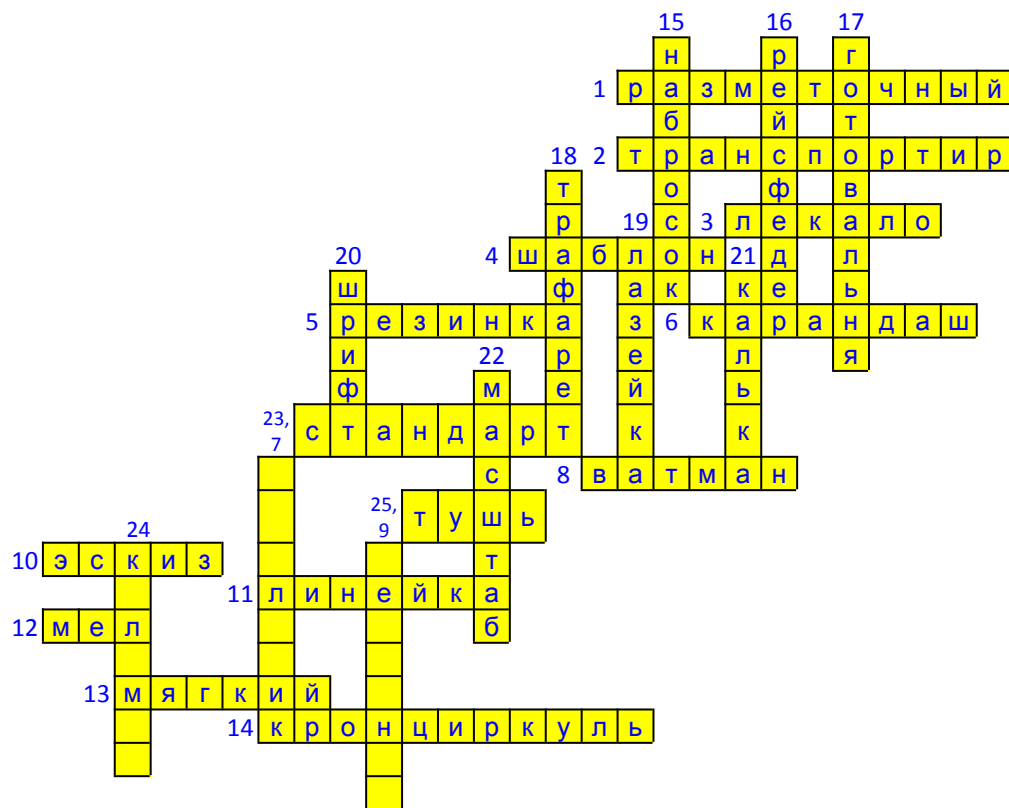
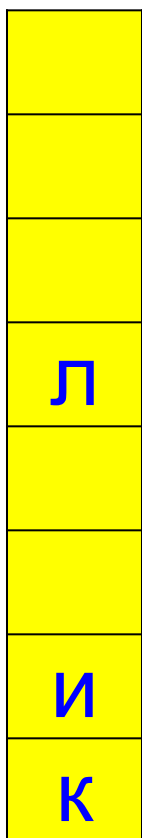

24. Чертежный прибор на производстве

24

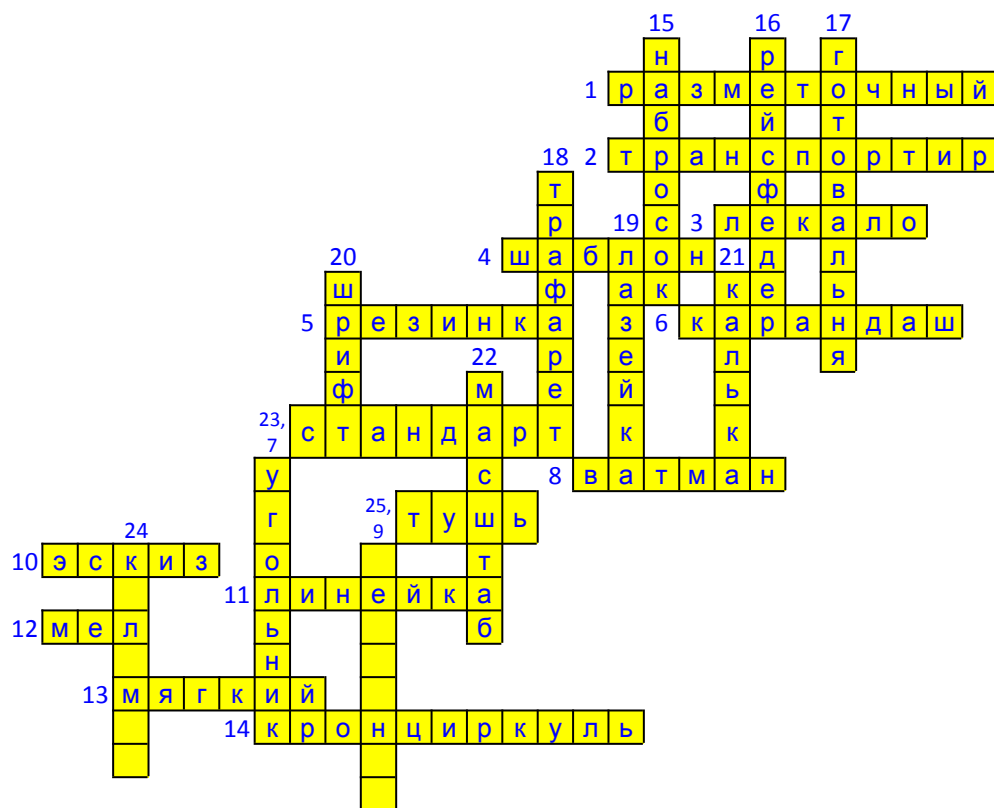

25. Учебная дисциплина, на которой изучают правила выполнения и чтения чертежей

25
е
Н

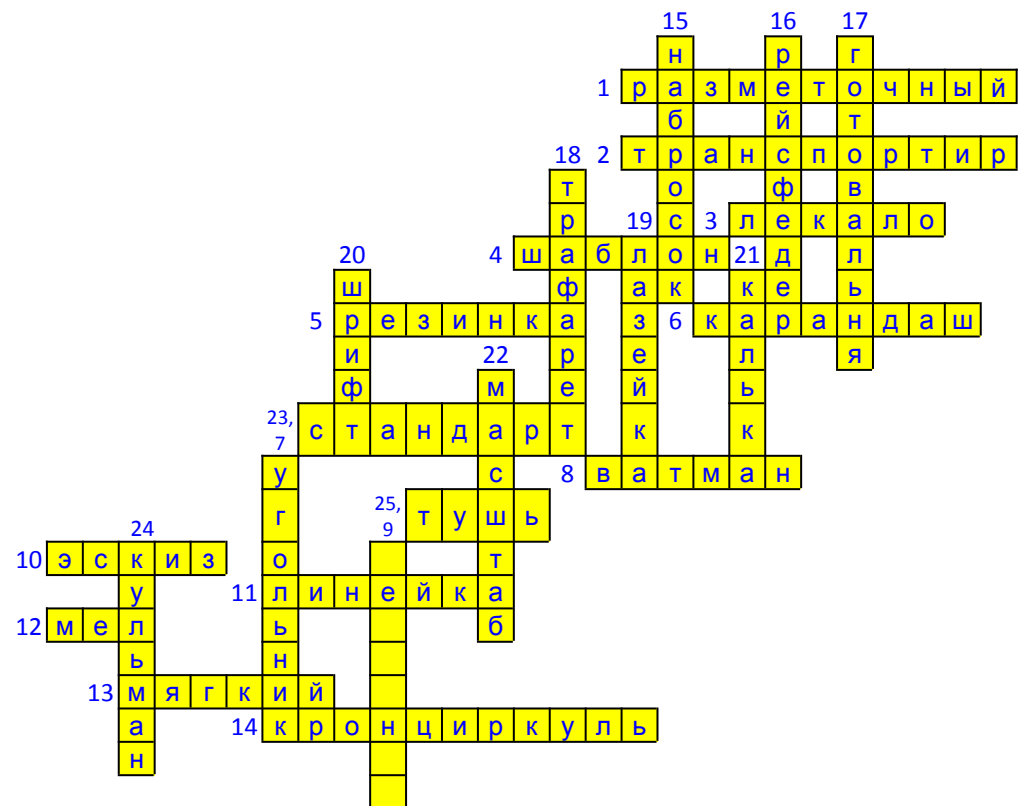

Чертежные инструменты и принадлежности

