

# ИСТОРИЯ СОЗДАНИЯ ШВЕЙНОЙ МАШИНЫ



# Первые проекты швейных машин

- Первый проект швейной машины был предложен в конце 15 века Леонардом да Винчи, но так и остался невоплощенным.
- В 1755г. немец Карл Вейзенталь получил патент на швейную машину, копирующую образование стежков в ручную.
- В 1790г англичанин Томас Сент изобрел швейную машину для пошива сапог. Машина имела ручной привод, заготовки сапог перемещались относительно иглы рукой.
- Более совершенная машина однониточного цепного переплетения была создана французом Б. Тимонье.
- Все эти машины не получили широкого практического применения.

# Первая машина с челночным механизмом

- В 1845 году американец Элиас Хоу получает патент на первую машинку с челночным механизмом.
- Данная машинка заменяла труд пяти портных

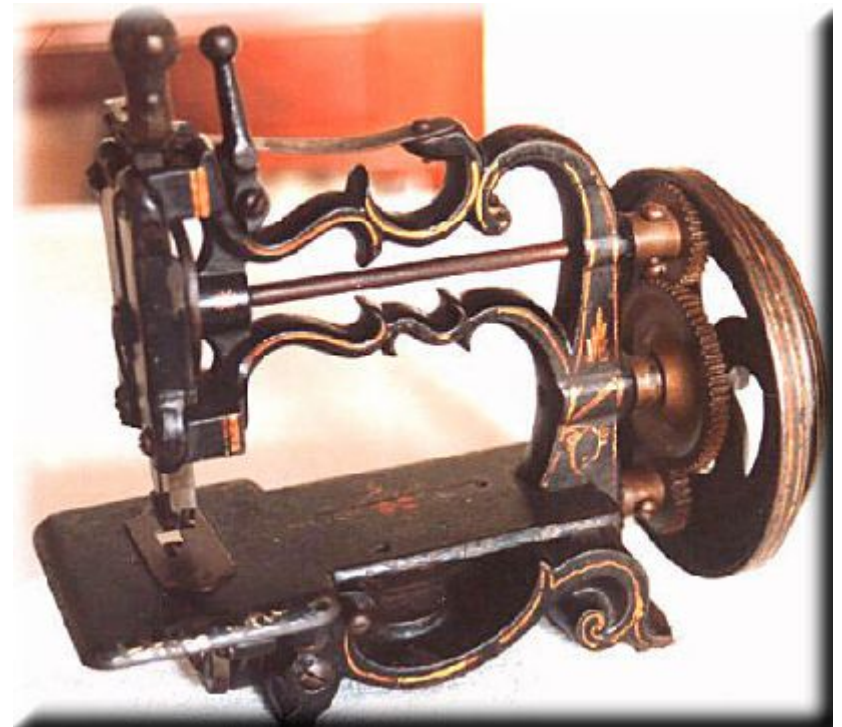

# Изобретение швейной машины с ножным приводом

- Последующими изобретателями, швейная машина была усовершенствована.
- В первых машинах А. Вильсона (1850г.) и И. Зингера (1851г.) игле сообщалось вертикальное движение, а материалы прижатые лапкой, располагались на горизонтальной платформе.
- Прерывистое перемещение материалов осуществлялось зубчатым колесом, а затем зубчатой пластиной (рейкой).
- Здесь швейная машина была практически доведена до совершенного вида.

# Исаак Меррит Зингер

- На вопрос:  
«Кто изобрел швейную машину?» - большинство, не задумываясь, ответят - **Зингер**.
- Названная в честь своего основателя корпорация "Зингер", крупнейший в мире производитель швейных машинок, уже более 150 лет.

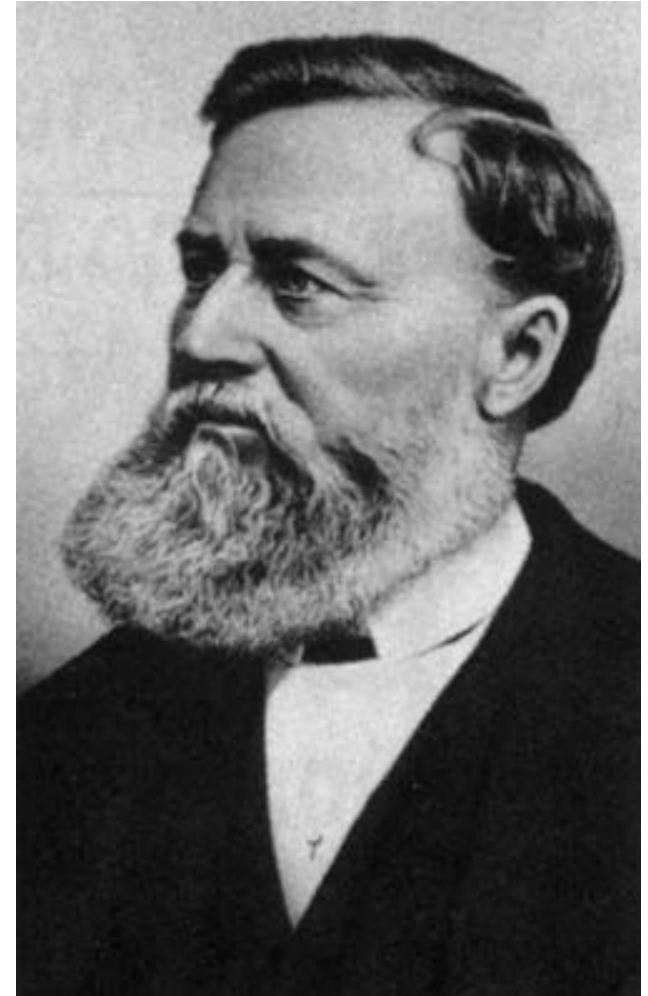

# История развития швейных машин в России

- В 1900 г. в подмосковном городе Подольске был открыт завод по сборке швейных машин "Зингер"
- Предприятие начиналось с небольших мастерских.
- Позже открыли 65 представительств по всей стране.
- Машинки из России вывозили за границу: в Турцию, Персию, Японию и Китай.
- Компания "Зингер" стала "Поставщиком Двора Его Императорского Величества".



# История завода в г. Подольске

- Завод в г. Подольске был одним из самых больших филиалов компании «Зингер» до первой мировой войны.
- С 1904 по 1914 годы на нем было произведено около 600 тысяч швейных машин разного класса.
- После революции на предприятие выпускали те же машинки, что и до революции, но под названием сначала "Госшвеймашина", затем "ПМЗ".
- После второй мировой войны "Singer" на территории СССР, в чистом виде больше не выпускался.





# Швейная машина производства Германии

- Одна из первых швейных машин челночного стежка фирмы "Зайдель и Науманн" (Германия, 1870-1880).
- Эти машины с 1870 года распространялись Торговым домом Попова на территории России и Персии.





# Швейная машина производства США

- Швейная машина "Оригиналь экспресс" цепного стежка (США, 1860-1880).
- Основание выполнено в технике художественного литья, что соответствует технической моде второй половины XIX века.



# Сапожная швейная машина

- Сапожная швейная машина челночного стежка для сшивания головок и голенищ обуви (подольский завод компании "Зингер", 1902-1917).



# Швейная машина «Гоу»

- Фабрично-ремесленная швейная машина "Гоу" челночного стежка для стачивания тяжелых тканей.
- Изготовлена на фирме "Гоу-машина-компани" (США, Нью-Йорк, 1865-1875).
- Применялась в основном для шитья парусов для флота.



# Швейная машина «Зингер»

- Швейная машина фирмы "Зингер" (США, 1900-1915).
- Предназначенная для изготовления закрепок и укрепления петель, пришивания бантиков к обуви и платью.



# Швейная машина "Дюркопп" Германия

- Фабрично-ремесленная швейная машина челночного стежка фирмы "Дюркопп" (Германия, 1900-1915).
- Предназначена для выполнения ажурных работ, всевозможных мережек для украшения одежды, столового и постельного белья.



# Современные швейные машины

- Компьютеризированные швейно-вышивальные машины имеют более 500 швейных программ (220 рабочих и декоративных строчек, 11 видов петель, 324 буквы, 4 алфавита).
- Их можно подключать к персональному компьютеру, позволяющему создавать узоры вышивки, манипулируя мышью.



# Классификация швейных машин

## ■ Производственные

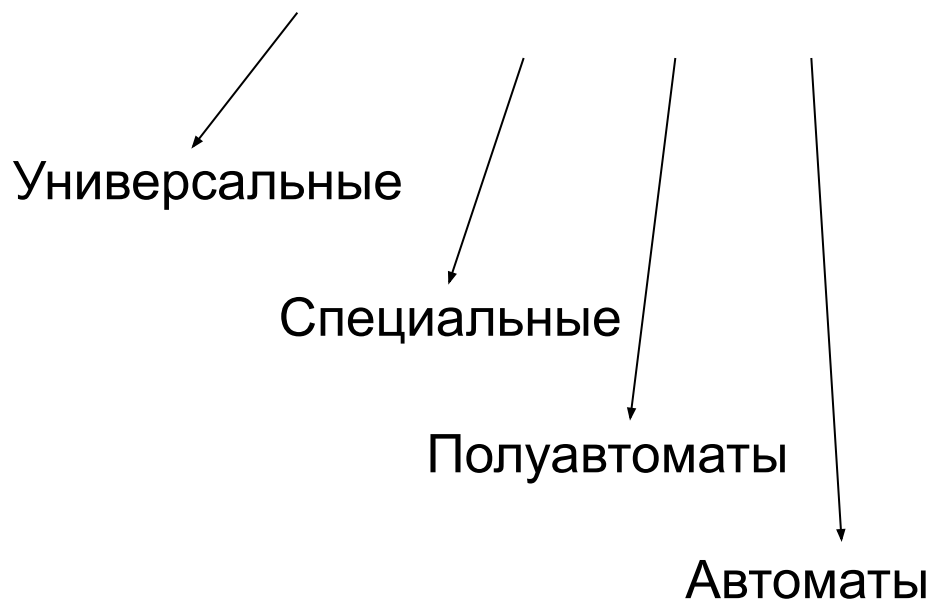

## ■ Бытовые

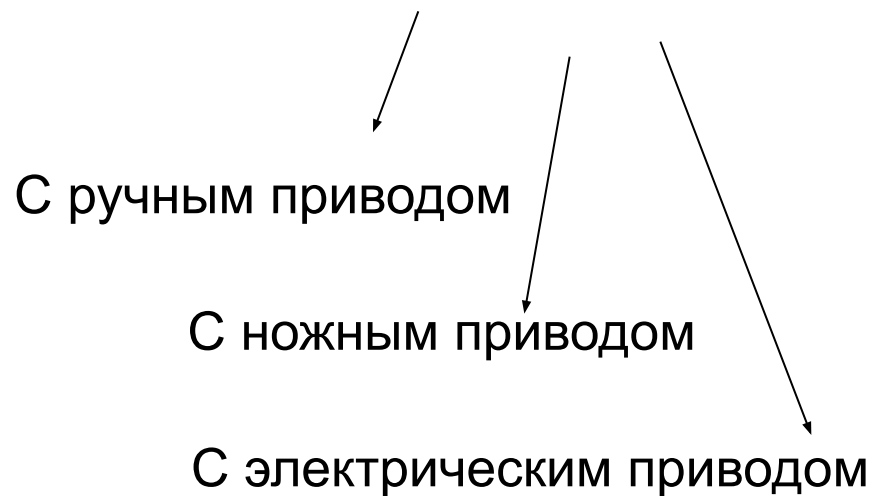



# Виды приводов

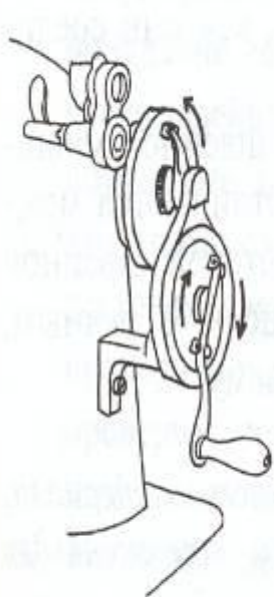

а

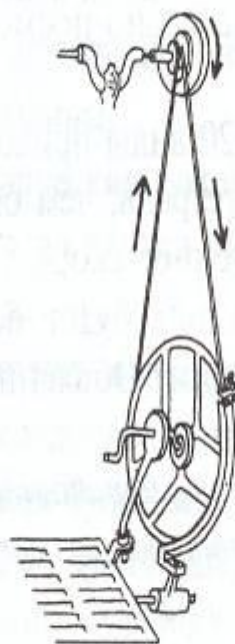

б

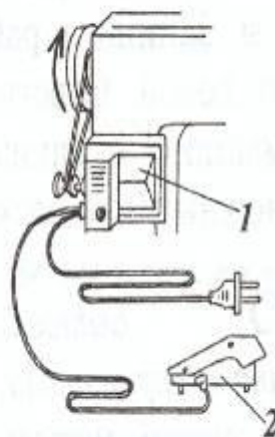

в

- а) ручной
- б) ножной
- в) электрический

# Основные детали и узлы швейной машины

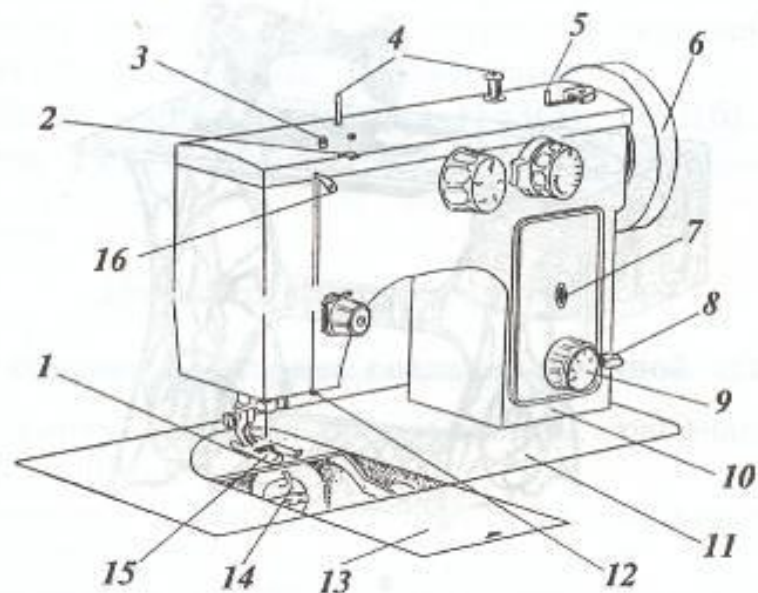

Рис. 19. Составные части швейной машины:

- |                            |                                   |
|----------------------------|-----------------------------------|
| 1 – Двигатель материала    | 9 – Ручка регулятора длины стежка |
| 2 – Нитенаправитель        | 10 – Рукав                        |
| 3 – Узел натяжения моталки | 11 – Платформа                    |
| 4 – Стержень для катушки   | 12 – Нитенаправитель              |
| 5 – Моталка                | 13 – Задвижная пластина           |
| 6 – Маховое колесо         | 14 – Челночное устройство         |
| 7 – Указатель длины стежка | 15 – Лапка нажимная               |
| 8 – Рычаг обратной подачи  | 16 – Нитепритягиватель            |