

# Твердая рука

6 класс

# СОДЕРЖАНИЕ

Внешний вид изделия

Материалы для работы

Инструменты для работы

Виды лабиринтов

Указка - проводник

Сборка изделия

Список источников

# ТВЁРДАЯ РУКА

Электро игра

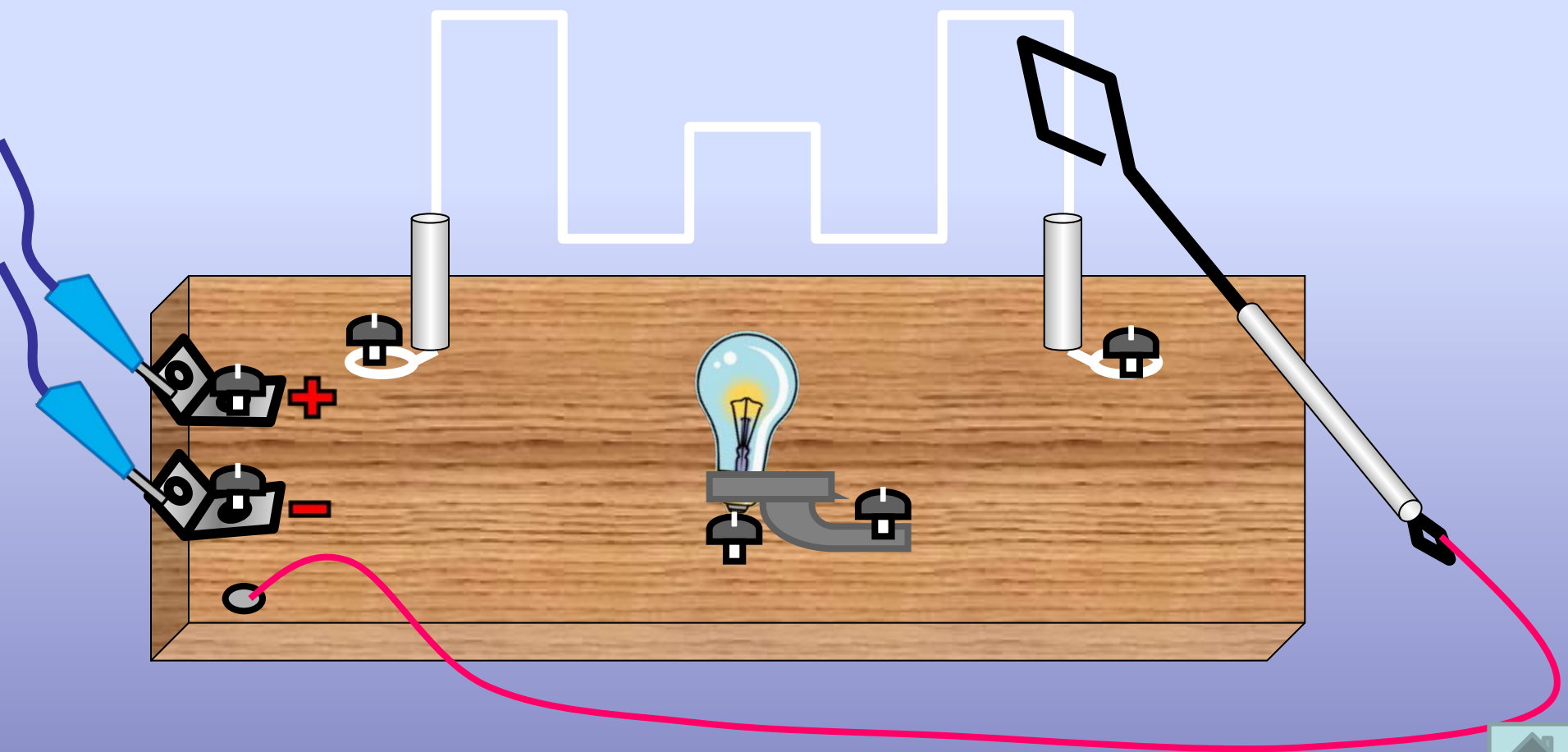

# Материалы для работы



Лампочка  
3,5 V



Патрон для  
лампочки

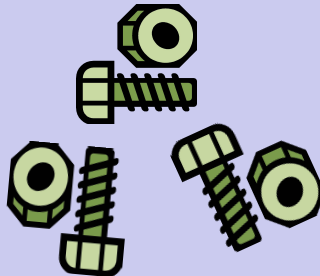

Болты, гайки, шайбы

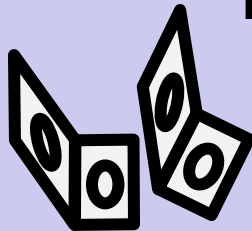

Уголки для  
контактов

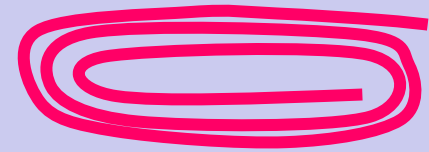

Провод для монтажа

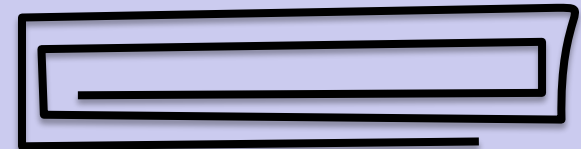

Стальная проволока  $\Phi$  2  
400 мм



Доска (200 x 100 x 10)

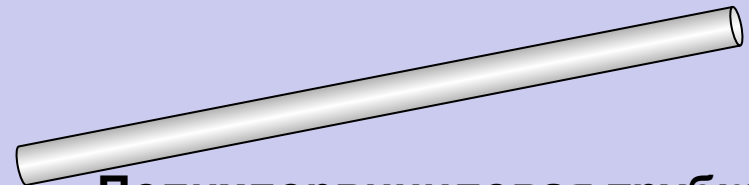

Полихлорвиниловая трубка  
100 мм



# Инструменты для работы

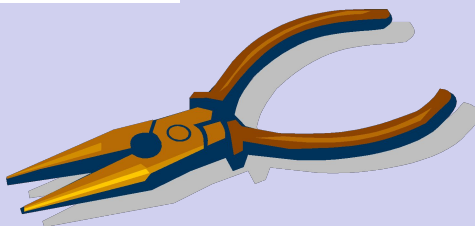
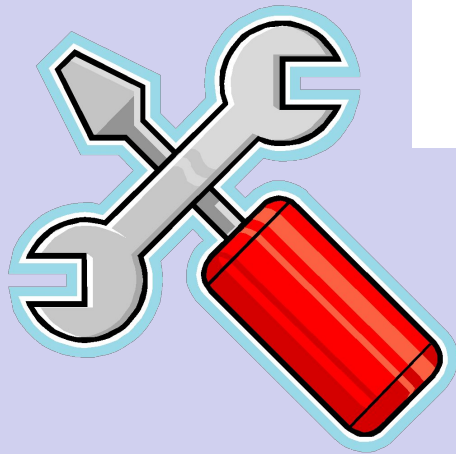
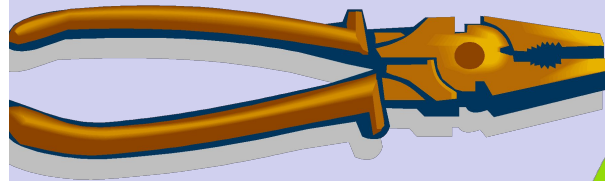
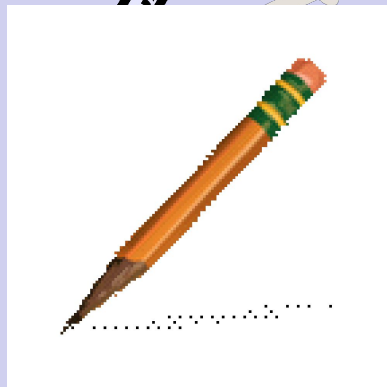
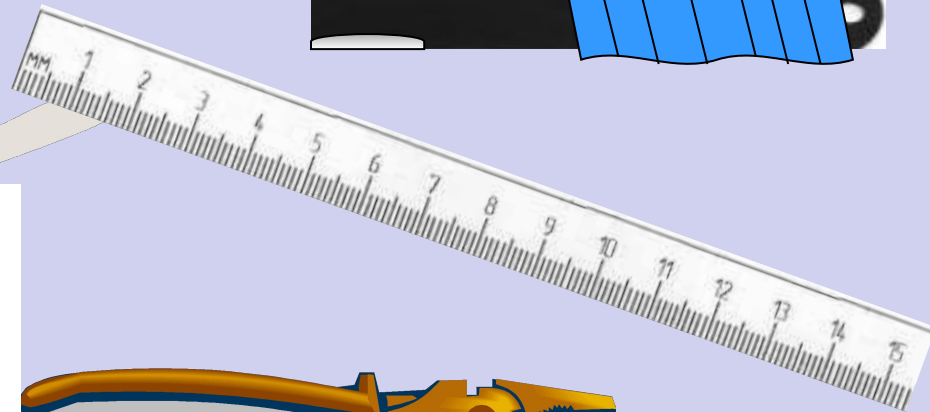
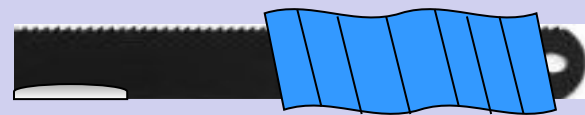
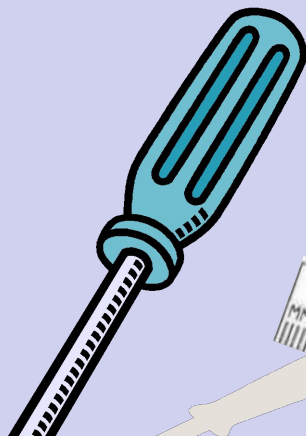
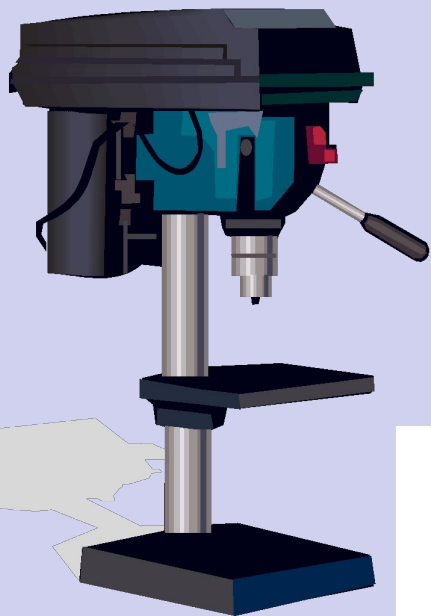

# Разметить отверстия для монтажа изделия

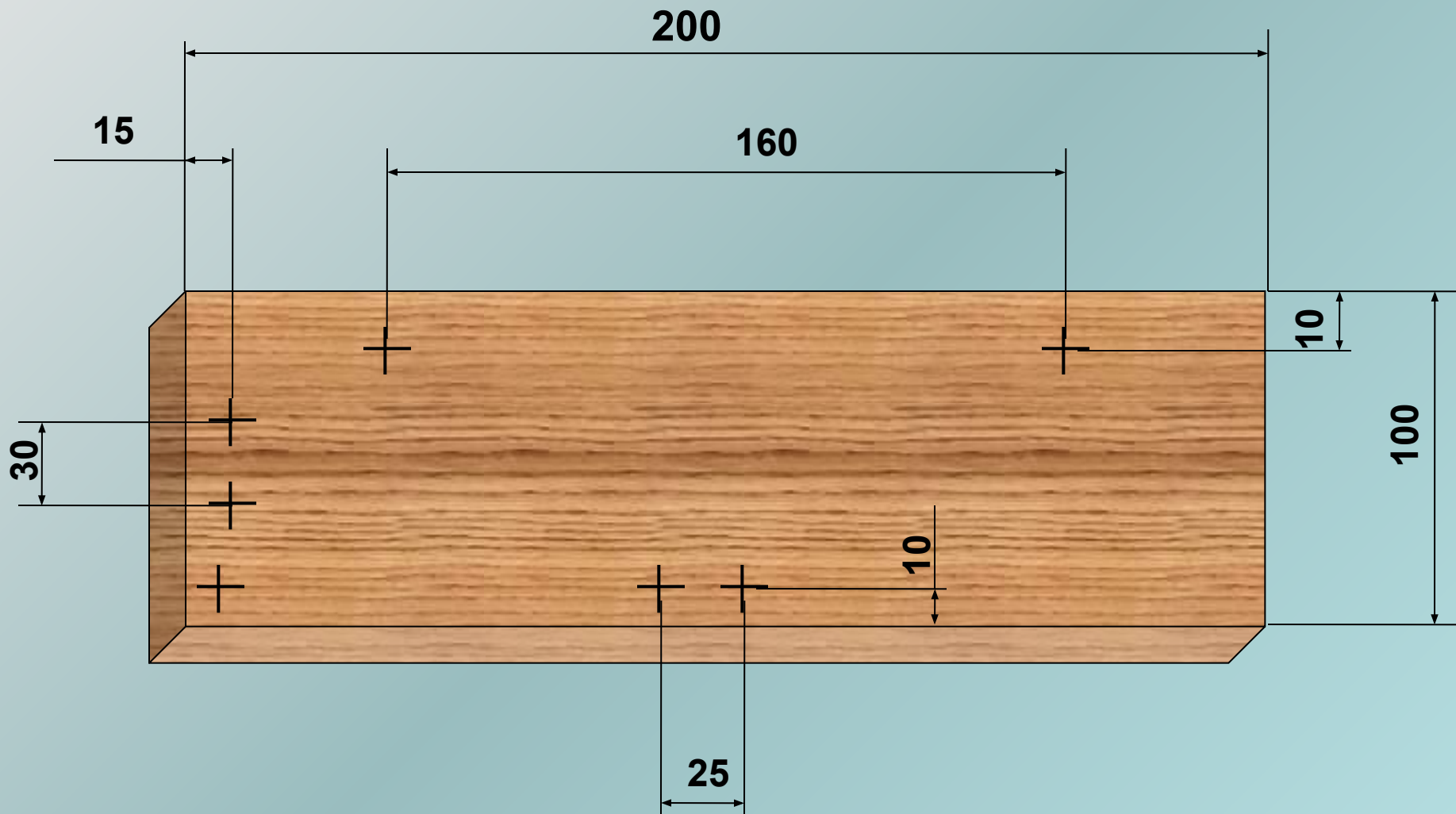

Остальные размеры определить самостоятельно



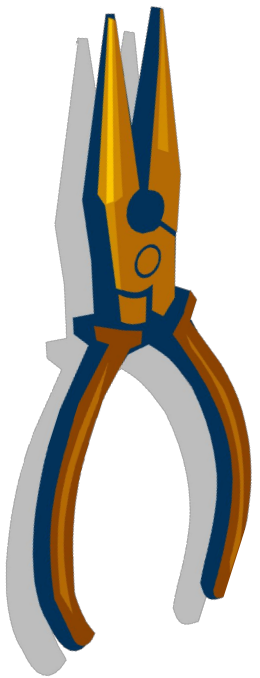

**Согнуть лабиринт из проволоки**

**Надеть две виниловые трубочки**

**Согнуть два кольца для крепления лабиринта**





# Виды лабиринтов

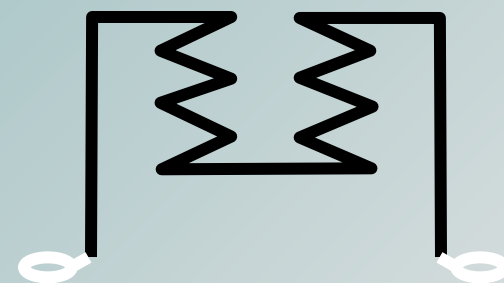
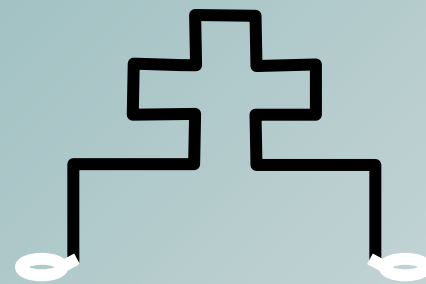
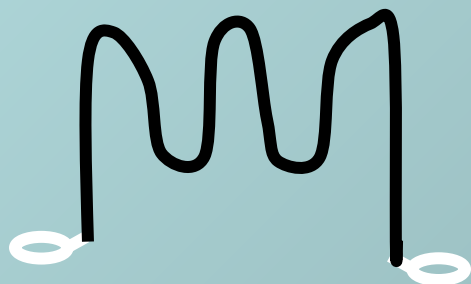
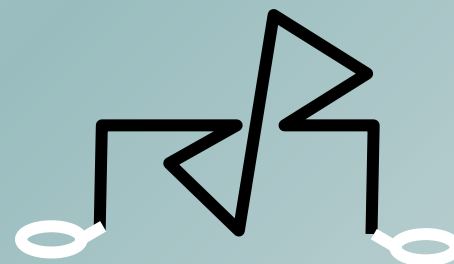
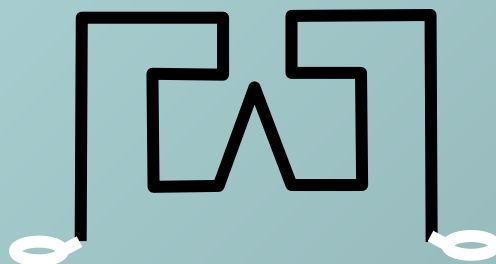
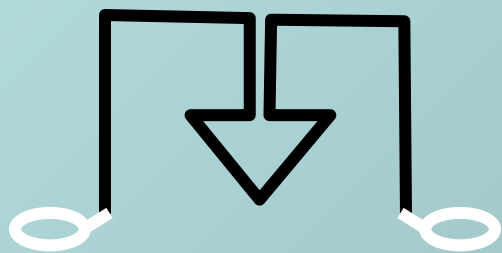

Придумай свой лабиринт



# Указка - проводник

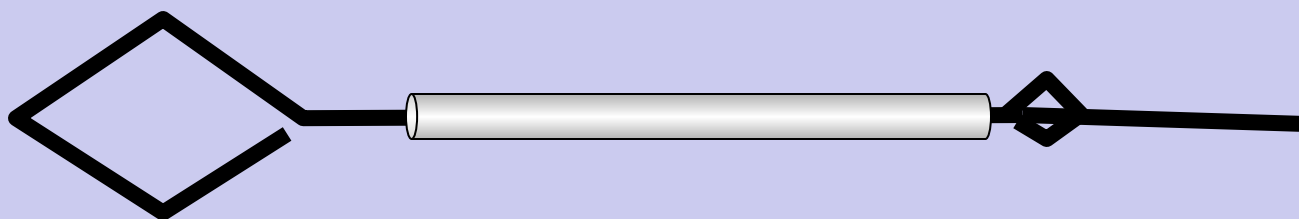

Размер проводного кольца определить самостоятельно

# Указка - проводник

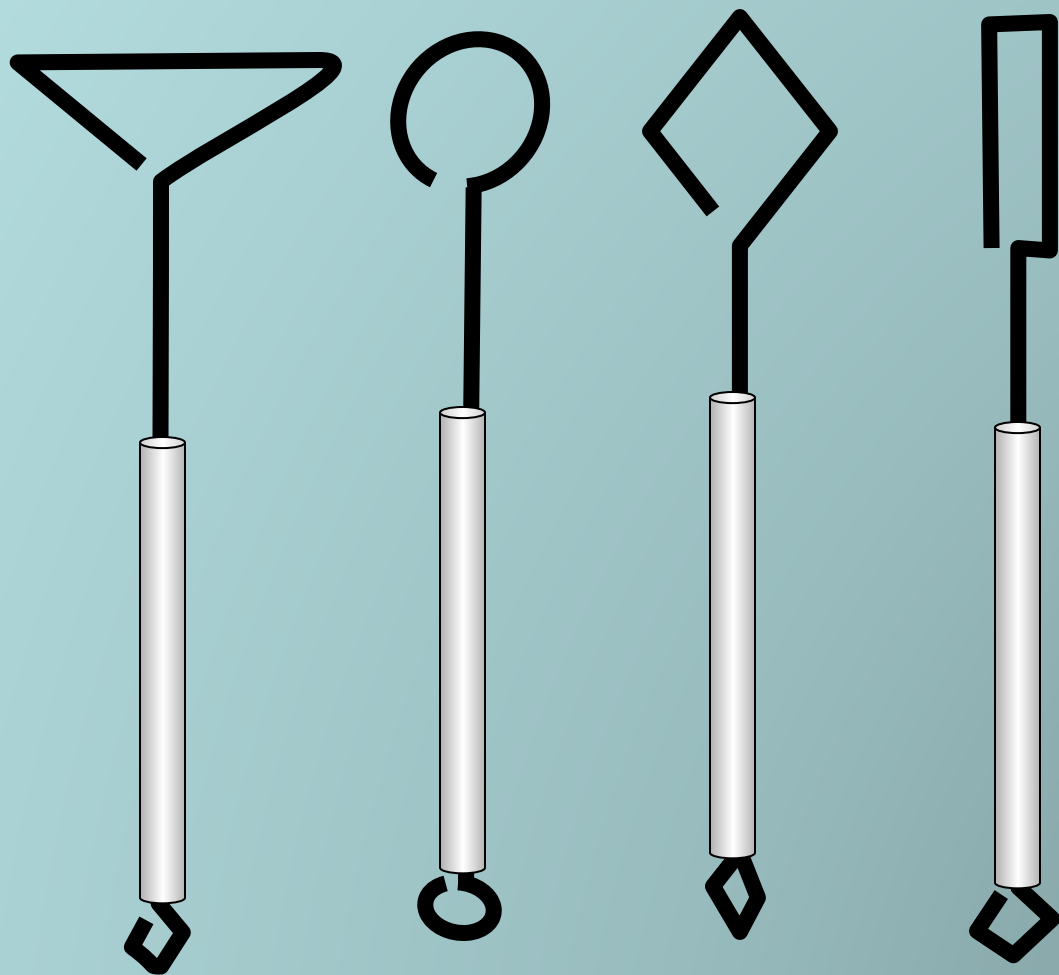

Выбери один  
из вариантов  
или придумай  
свой



Лицевая  
сторона

## Сборка деталей изделия

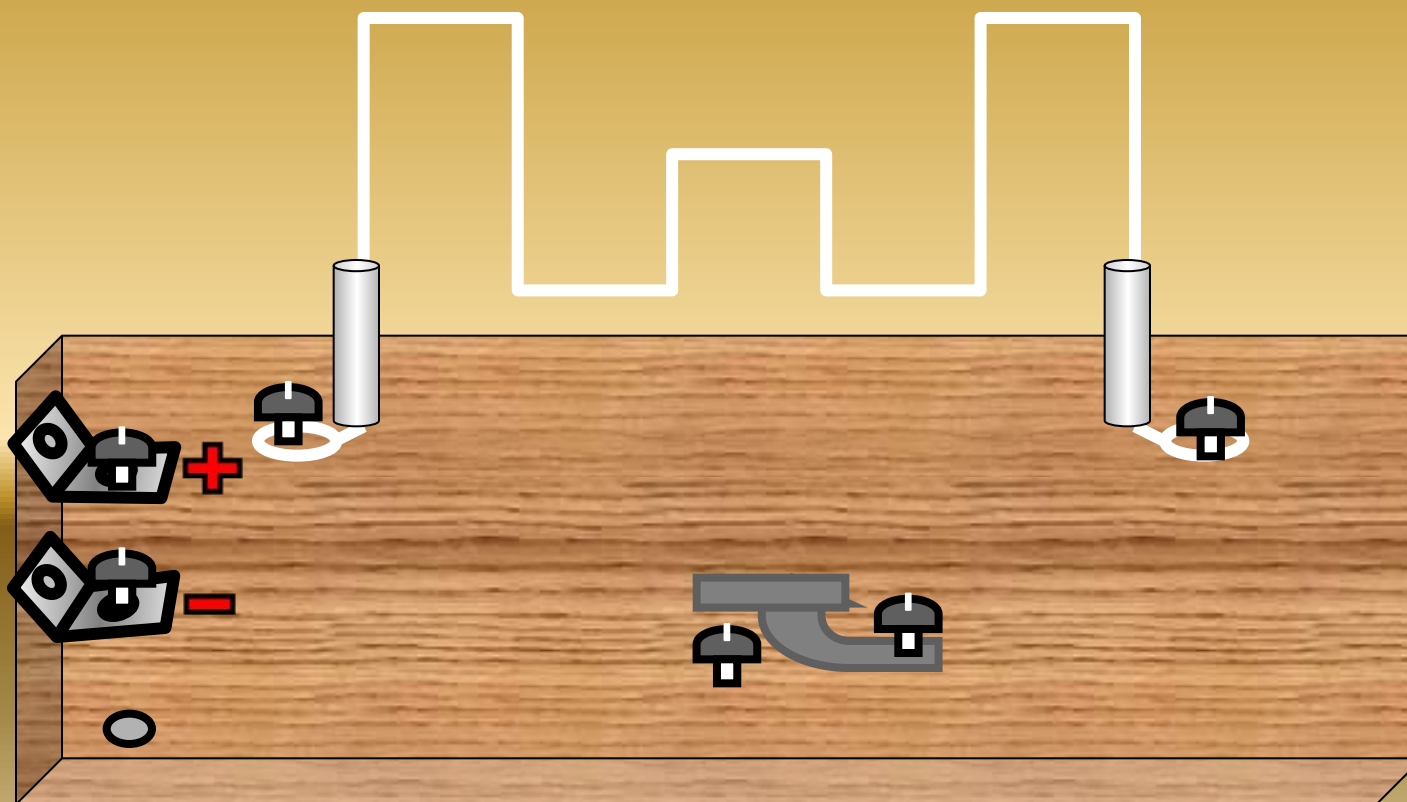

Изнаночная  
сторона

## Сборка электрических проводов

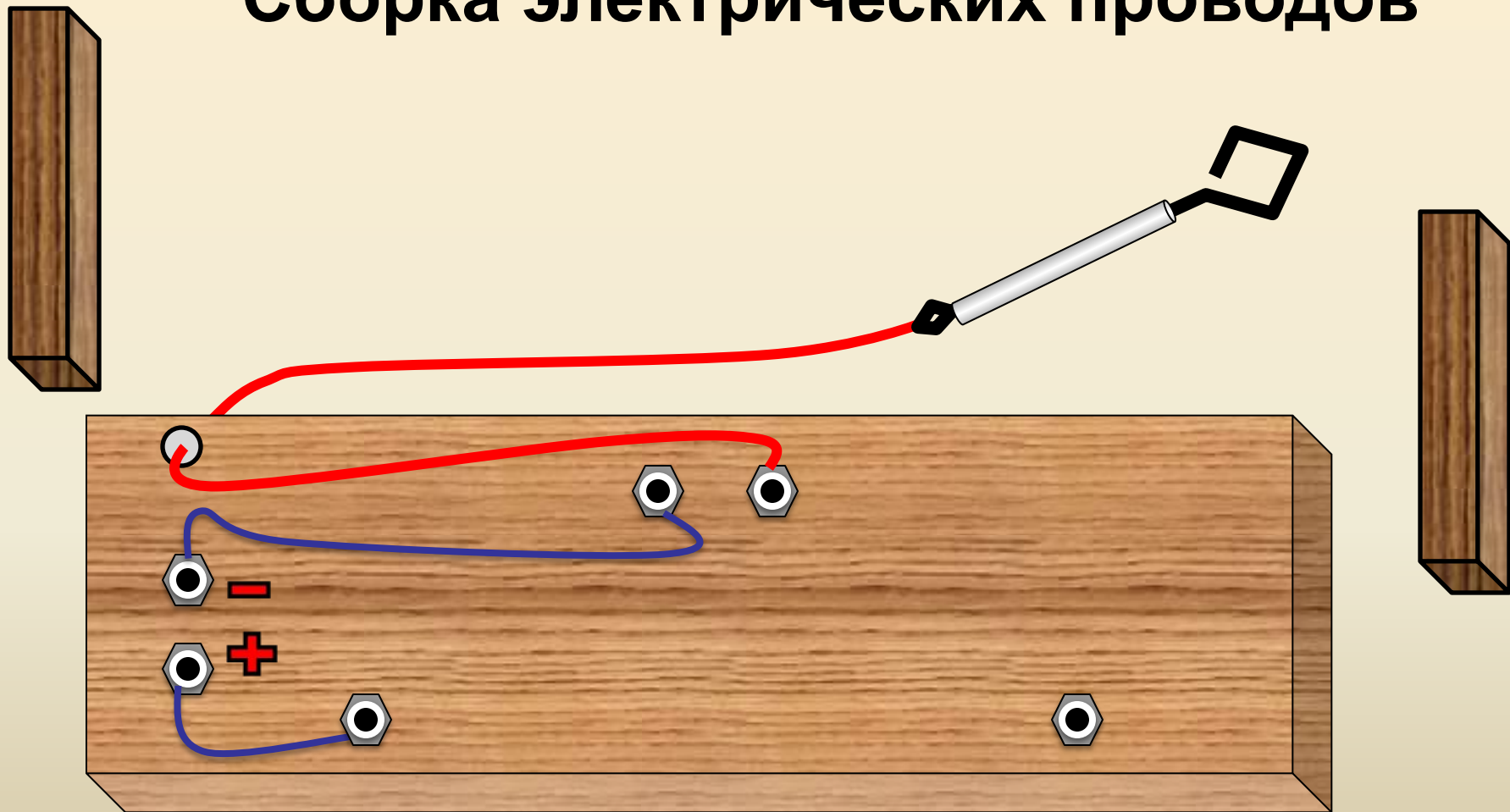

Изнаночная  
сторона

## Крепление стоек(ножек) 100 x 15 x 10

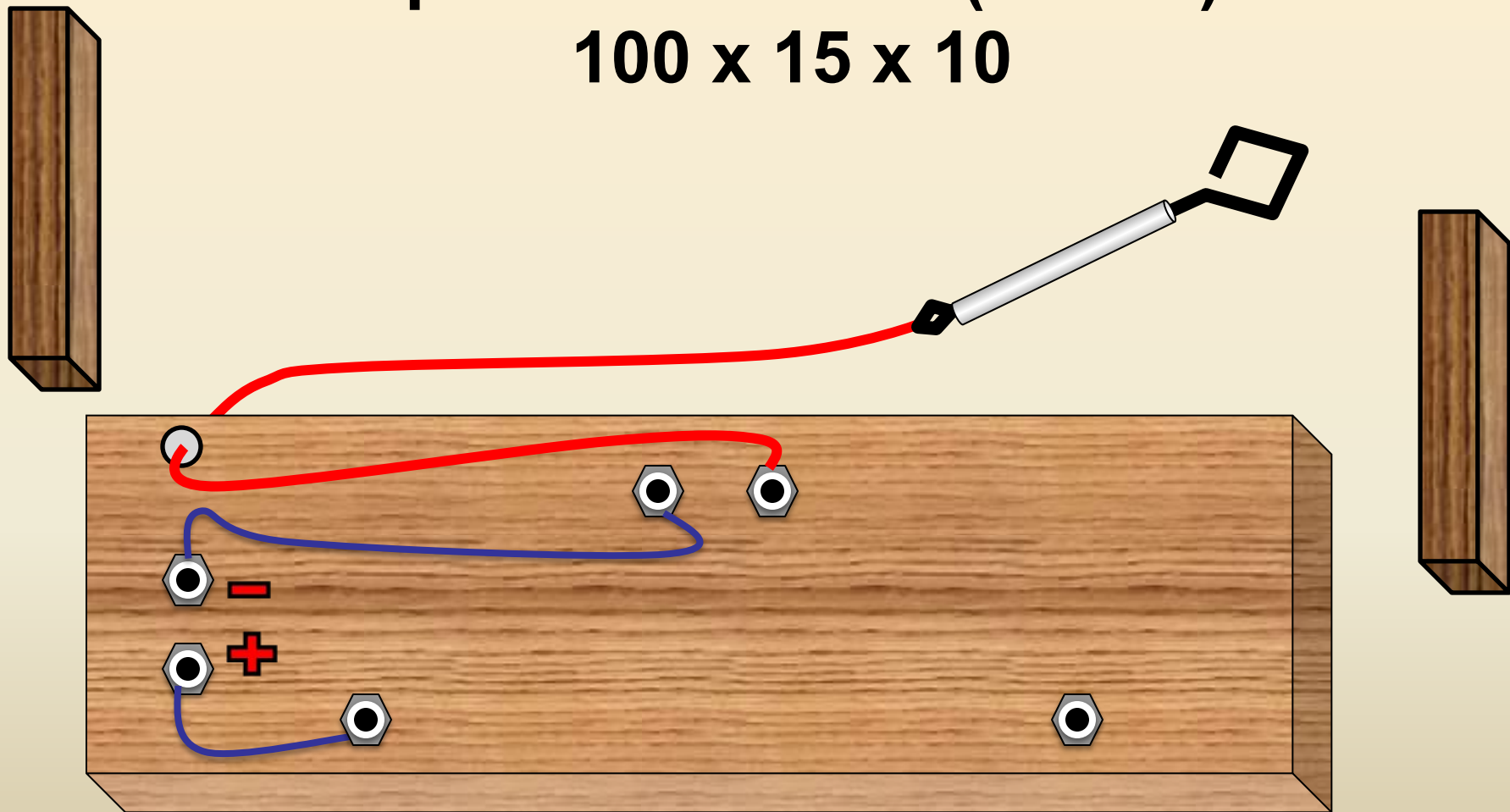

Крепить на клей, гвозди или шурупы.

# Проверка работы готового изделия

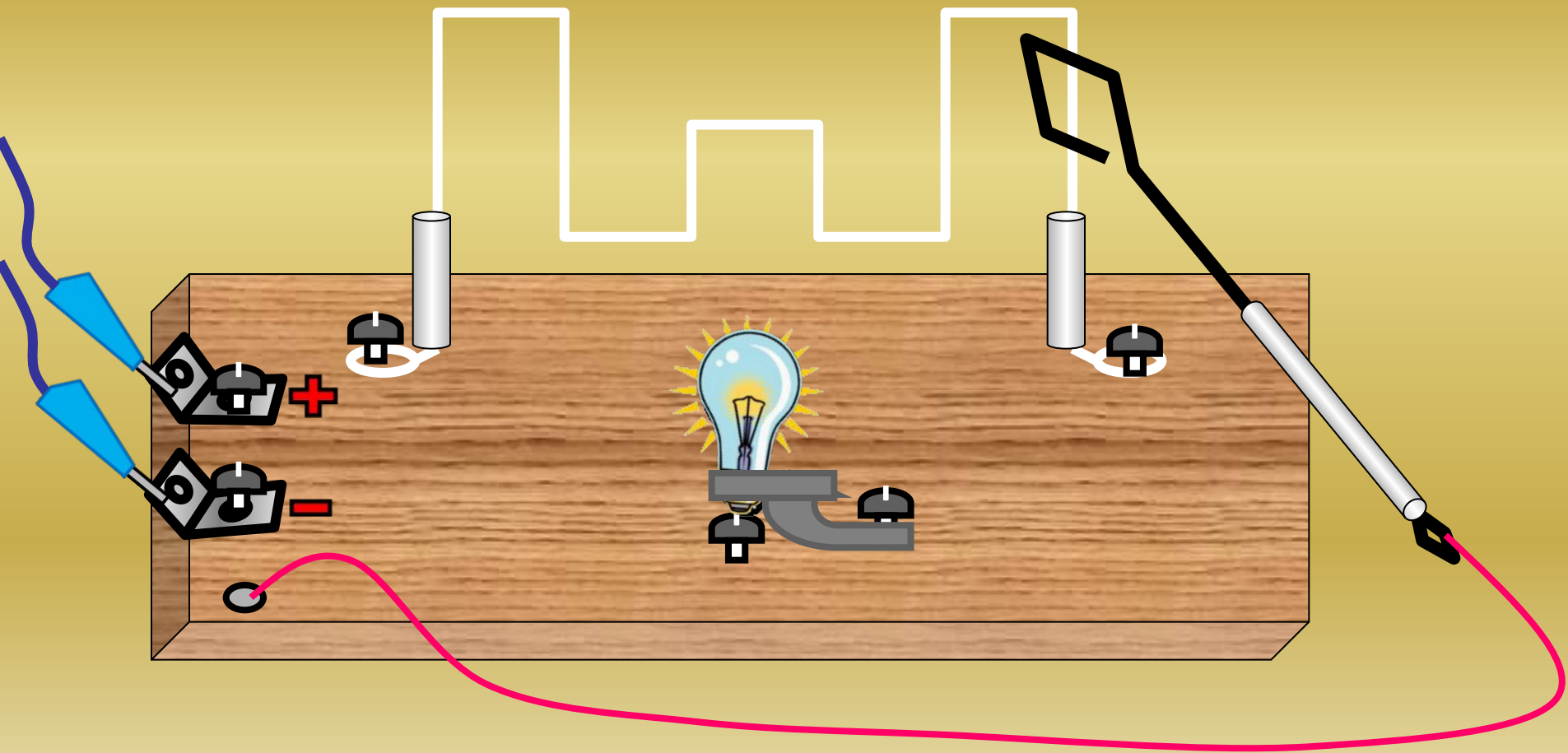

# Список источников

**1.**

[http://electrolibrary.info/blog/post\\_120682220](http://electrolibrary.info/blog/post_120682220)

**2.** [http://ru.wikipedia.org/wiki/%D0%9B%D0%B0%D0%BC%D0%BF%D0%B0\\_%D0%BD%D0%B0%D0%BA%D0%B0%D0%BB%D0%B8%D0%B2%D0%B0%D0%BD%D0%B8%D1%8F](http://ru.wikipedia.org/wiki/%D0%9B%D0%B0%D0%BC%D0%BF%D0%B0_%D0%BD%D0%B0%D0%BA%D0%B0%D0%BB%D0%B8%D0%B2%D0%B0%D0%BD%D0%B8%D1%8F)

**3.** <http://ru.wikipedia.org/wiki/%D0%9F%D1%80%D0%BE%D0%B2%D0%BE%D0%B4%D0%BD%D0%B8%D0%BA>

**4. Идея, дизайн, комплектование,  
оформление - авторская работа 2009г.**





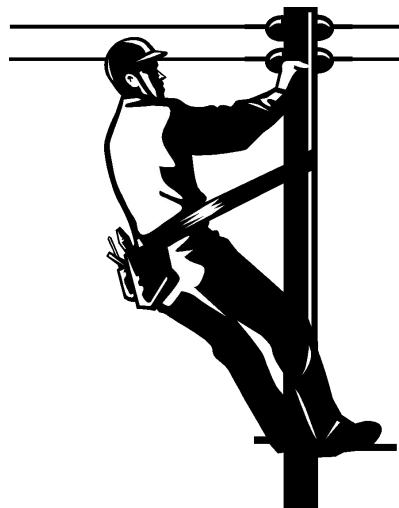
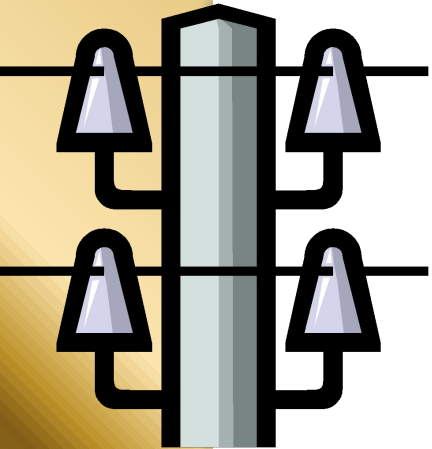

# К О Н Е Ц



Авторские права защищены законом РФ "Об авторс  
правах и о смежных правах"  
Перепечатка и переиздание в любом виде разрешены  
только с согласия автора

