

# Изготовление ЮБОК

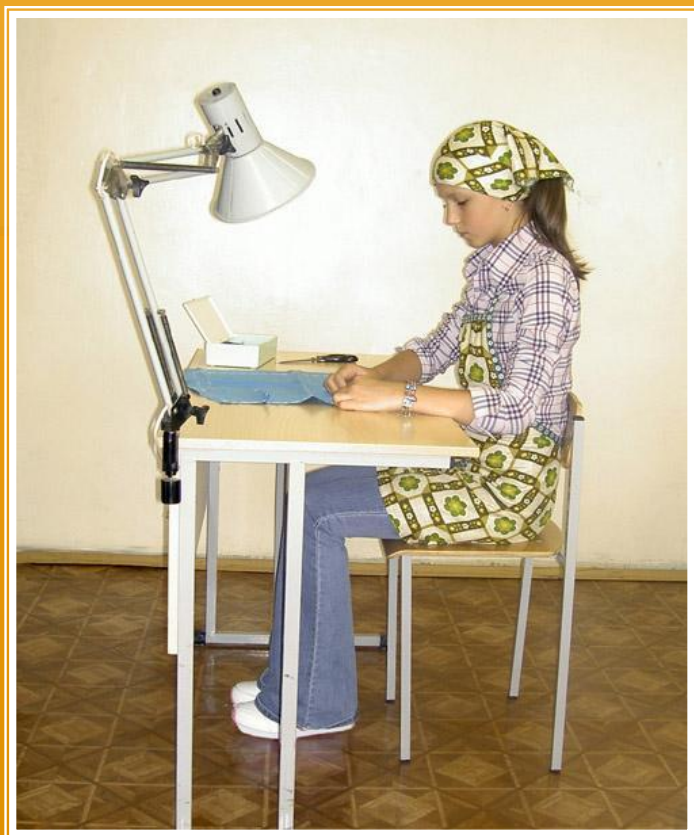

ВЫПУСКНАЯ РАБОТА  
руководителя РМО  
учителей технологии  
учителя швейного дела  
Посадской коррекционной  
школы  
Палкиной Галины  
Владимировны

По способу носки ЮБКИ относятся к группе поясных изделий, в которую входят также юбки-брюки, брюки, бриджи, шорты.

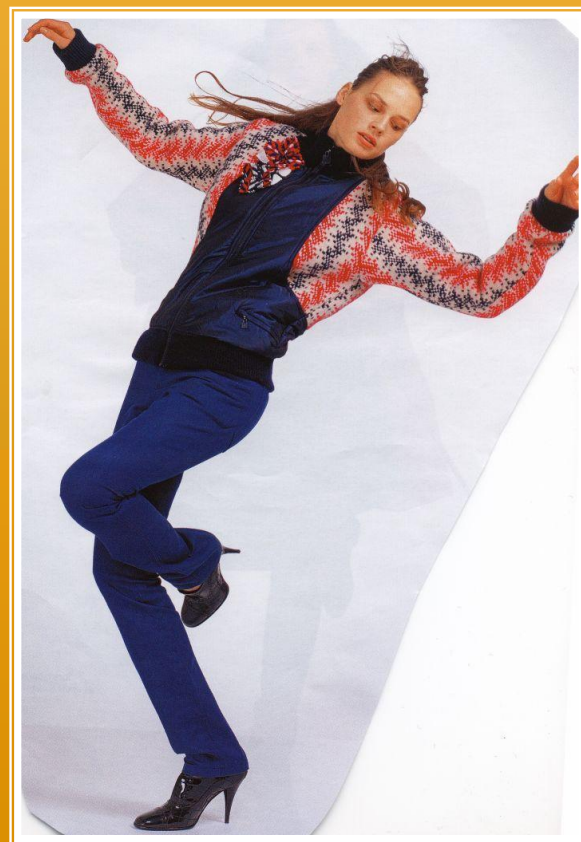
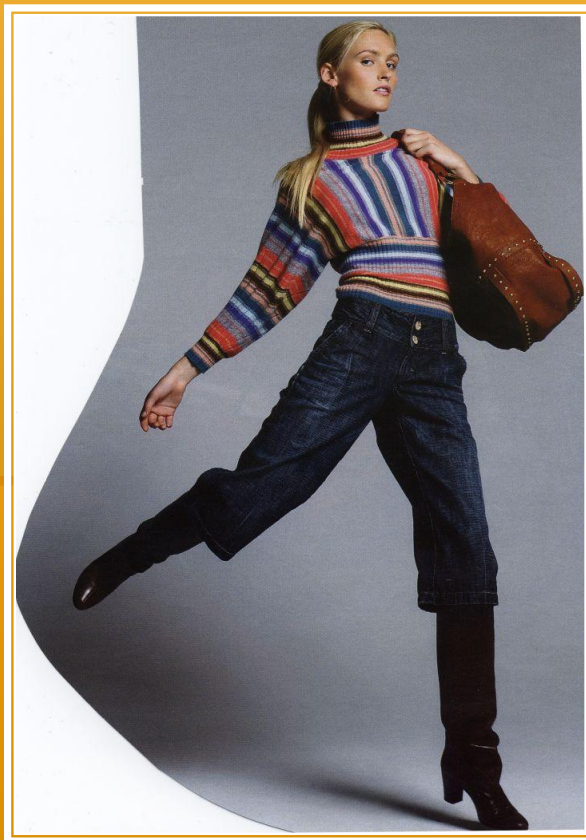

Мода с течением времени менялась. . . .

Изменяла свою форму и юбка. Она была узкой и широкой, спадающей мягкими складками и на каркасе, со шлейфом и без него.



# ГАЛЕРЕЯ

## ИСТОРИЧЕСКИХ

# КОСТЮМОВ

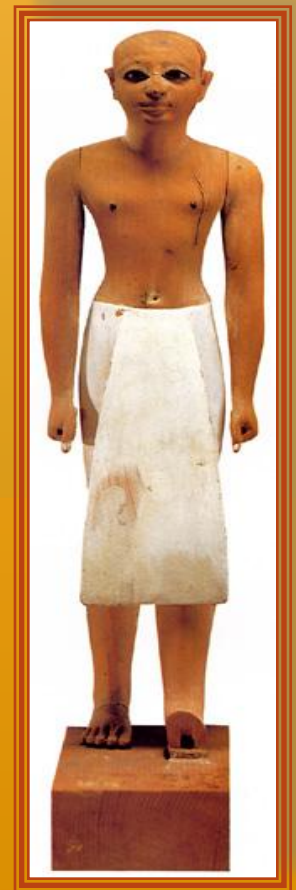



Вторая половина 18 века



Начало 19 века



Конец 19 века



Середина 20 века

Начало 21...

Юбка – излюбленная одежда многих народов. В разных национальных костюмах она имеет разную конструкцию.





## Внимание ! ВОПРОС :

Как вы думаете, носят ли юбки мужчины?

Даже в наши дни в Шотландии мужчины носят юбки – КИЛЬТ!

**Узнайте**

**самостоятельно**

В каких ещё странах мужчины носят юбки?

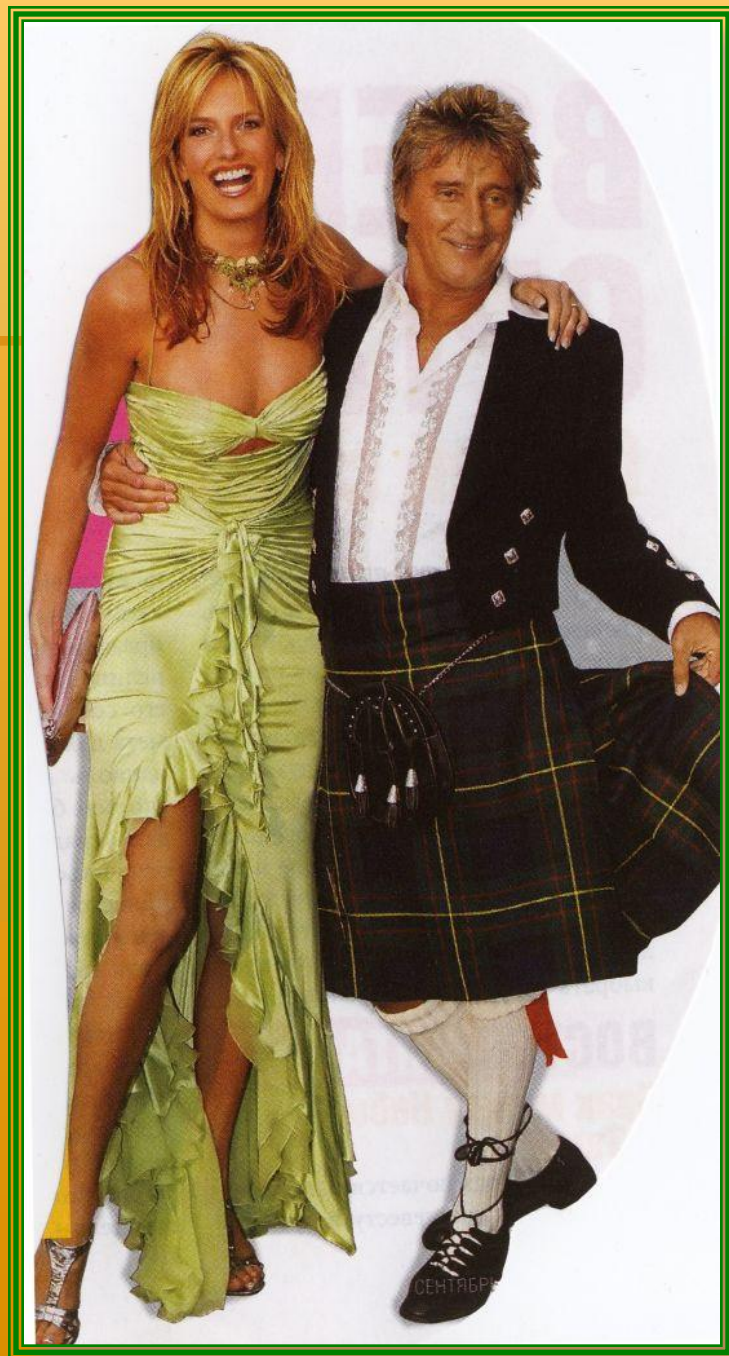

# Виды ЮБОК

- ПО НАЗНАЧЕНИЮ – НАРЯДНЫЕ, ПОВСЕДНЕВНЫЕ, ФОРМЕННЫЕ, СПОРТИВНЫЕ;
- ПО ФОРМЕ – ПРЯМЫЕ, КЛЕШЕВЫЕ, КЛИНЬЕВЫЕ;
- ПО КОЛИЧЕСТВУ ШВОВ – ОДНОШОВНЫЕ, ДВУХШОВНЫЕ, МНОГОШОВНЫЕ.

# Внимание ! ВОПРОС:

Определите  
назначение и  
форму юбок.



бархатный костюм,  
Alberta Ferretti,  
Kalinka-Stockmann  
Boutique, блузка –  
\$339, юбка – \$229  
Черные ажурные  
колготки,  
Yves Saint Laurent,  
Kunert



В зависимости от назначения и фасона юбки шьют из различных тканей:

- ЛЬНЯНЫХ,
- хлопчатобумажных,
- шерстяных,
- шелковых,
- СМЕСОВЫХ.

# Внимание ! ВОПРОС:

Какие объекты являются сырьём для этих тканей?

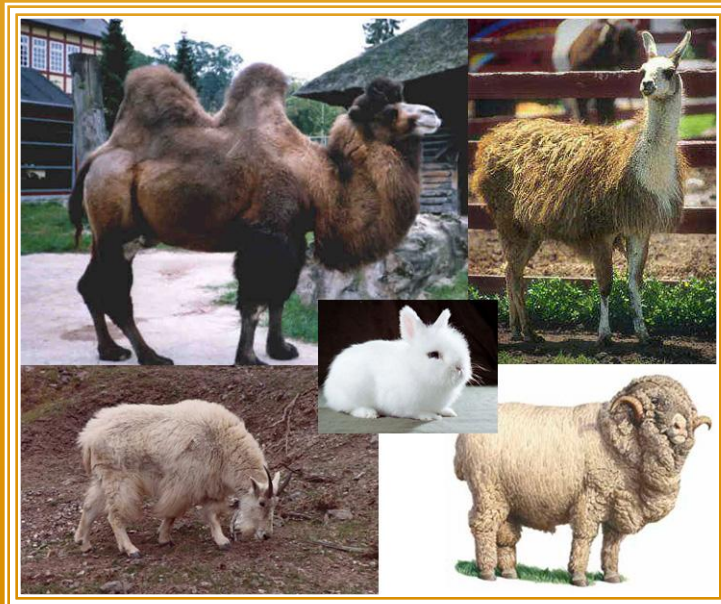
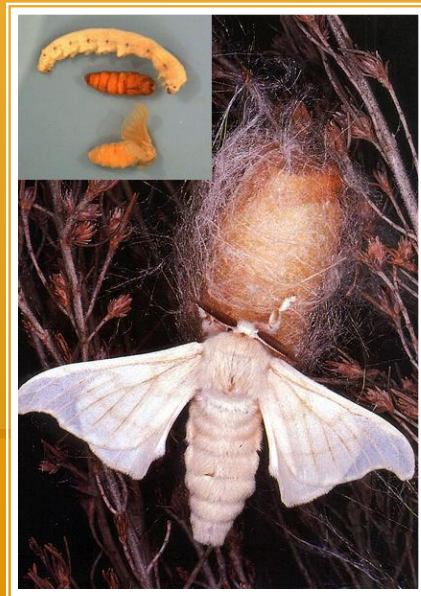

Большинство фасонов юбок моделируется на основе чертежа прямой юбки. Детали юбки называются **ПОЛОТНИЩАМИ**.

Название деталей и контурных линий чертежа

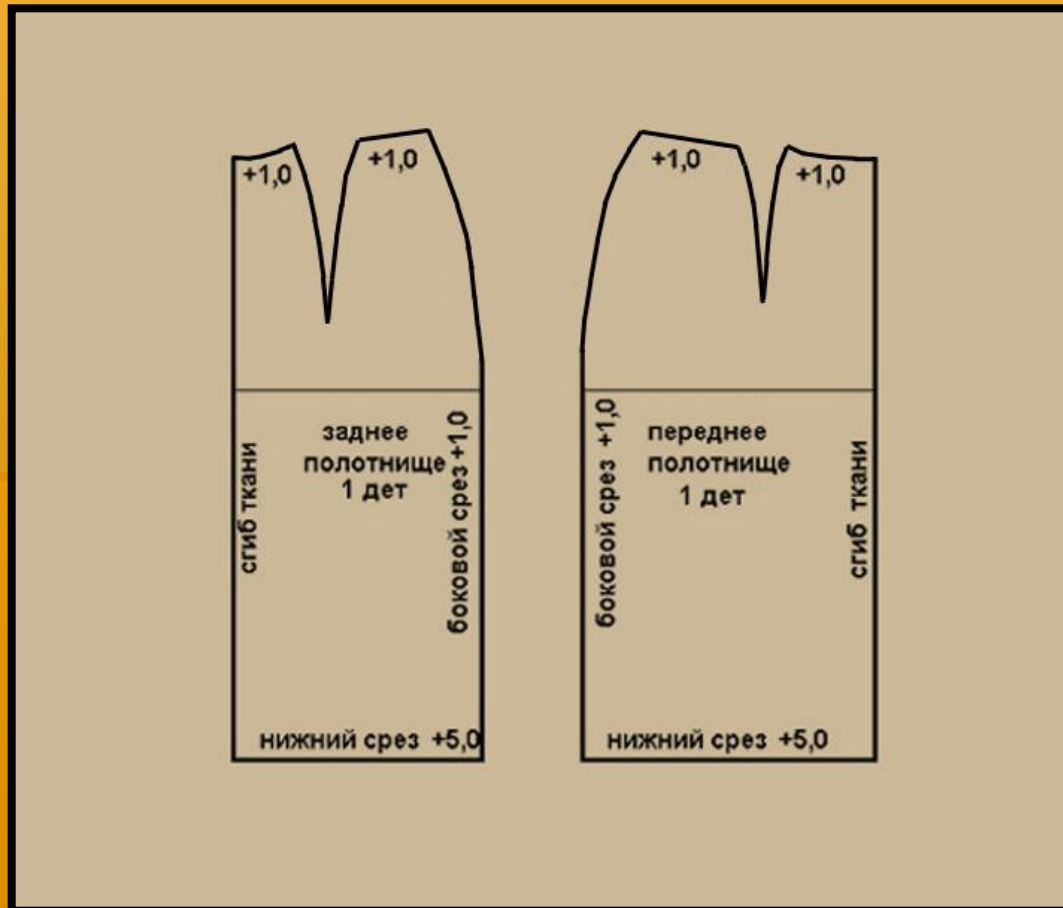

Посадка изделия на фигуре зависит от правильного снятия мерок.

Мерки для построения чертежа  
прямой юбки:

- Полуобхват талии - Ст;
- Полуобхват бёдер - Сб;
- Длина спины до талии - Дст;
- Длина изделия - Ди.

**Снятие мерок заключается в измерении основных условных линий на фигуре человека.**





## Внимание ! ВОПРОС :

Какие вы знаете  
правила снятия мерок?

- Перед снятием мерок нужно снять лишнюю одежду;
- завязать на талии пояс (шнурок, резинку);
- при снятии мерок стоять прямо, опустив руки;
- сантиметровую ленту нельзя натягивать и ослаблять.

На чертеже принято изображать половину переднего и заднего полотнища.

- Чертёж основы прямой юбки.

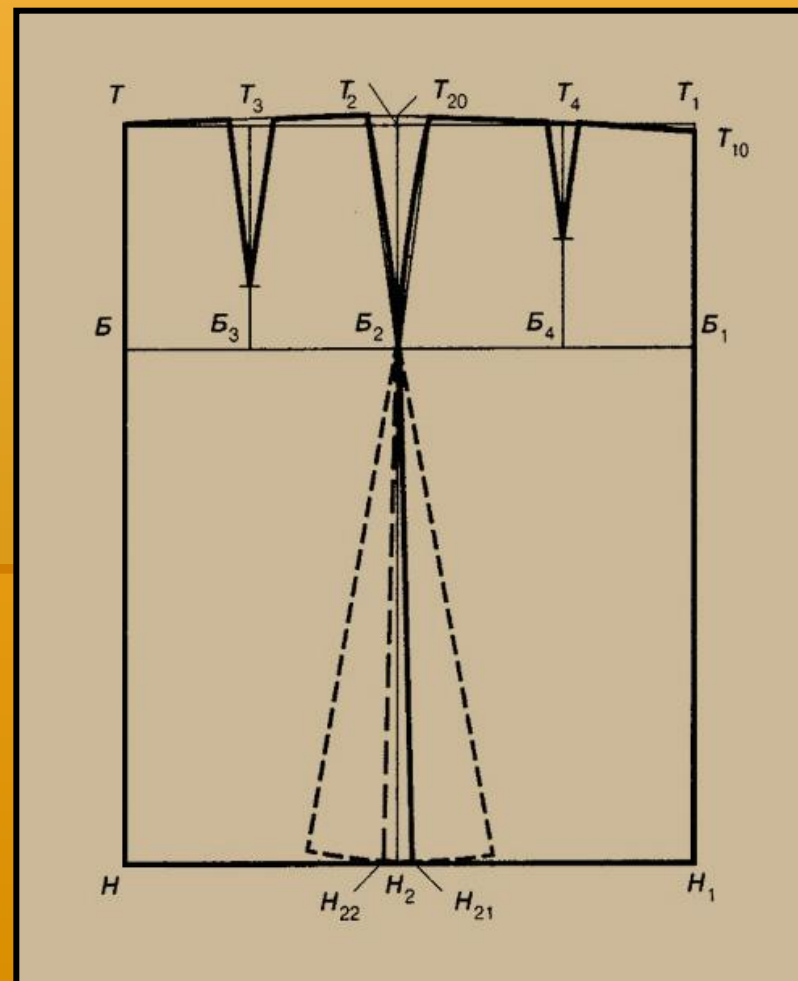

## Внимание ! ВОПРОС :

- Какие мерки явились основой для построения на чертеже отрезков: ТН, ТБ, ТТ<sub>1</sub>, ББ<sub>1</sub> ?
- Назовите отрезки, изображающие на чертеже линию бёдер, линию бока, середину заднего полотнища, середину переднего полотнища, линию низа, линию талии.



**Возможность создавать множество комплектов одежды за счёт сочетания ЮБКИ с блузками, куртками, жакетами, жилетами, джемперами сделали её одним из любимых видов женской одежды.**



Представленная тема,  
по мнению автора презентации,  
является одной из самых интересных и полезных.



Галина Владимировна со своими ученицами  
на занятиях в кабинете швейного дела.