

# Конструирование и моделирование.

## Фартук 5 класс



---

# Содержание

1. Урок1-2 «Снятие мерок для построения чертежа выкройки фартука»
  2. Уроки3-4 «Конструирование фартука»
  3. Уроки5-6 «Подготовка деталей кроя, название срезов, моделирование»
-

## Уроки 1-2. «Снятие мерок для построения чертежа выкройки фартука»

- **Цель:**
- ознакомить учащихся с видами одежды, сформировать понятие о процессе изготовления одежды, сформировать навыки по измерению фигуры человека
- **Оборудование:**
- учебник 5 класс, под редакцией Симоненко В.Д, рабочая тетрадь, тетрадь, сантиметровая лента, масштабная линейка, карандаши –простой,

# Конструирование

## *построение чертежа выкройки изделия*



### Описание модели

- Фартук
- Хлопчатобумажный
- Прямой формы
- Отрезной по линии талии
- С мягкими складками по талии
- С накладными карманами
- По линии талии завязывается на пояс
- Нагрудник с бретелями

# Правила снятия мерок

- Мерки – основные размеры фигуры человека, полученные путем измерения
- Мерки снимают при помощи сантиметровой ленты с человека, стоящего прямо, в естественной позе, с опущенными вниз руками
- Перед снятием мерок на линии талии завязать пояс
- Мерки снимают по правой стороне фигуры человека
- Длины записывают полностью,
- Обхваты талии и бедер – в половинном размере
- Чертеж строят на половину фигуры
- Прибавка – это величина, на которую надо увеличить мерки фигуры, для обеспечения свободы движения, дыхания
- Условное обозначение прибавки – **П**

# Снятие мерок

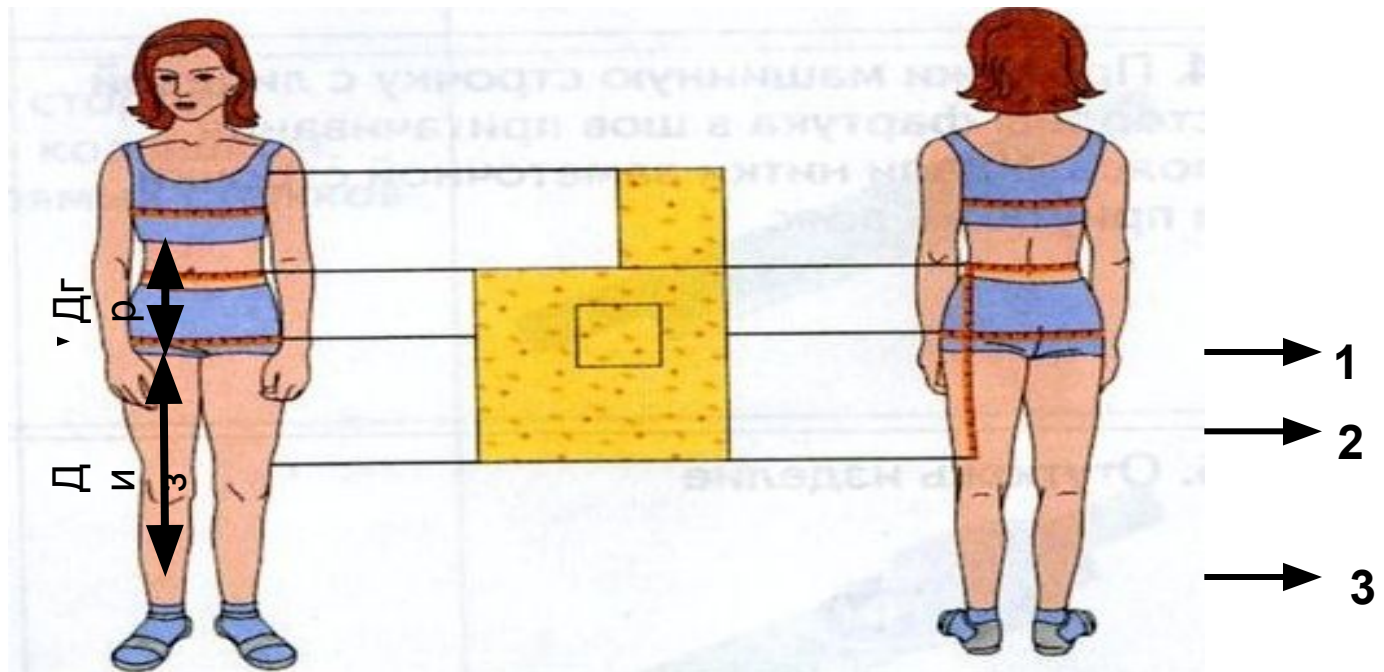

1-линия талии 2- линия бедер 3- линия колена

**Мерки на стандартную фигуру**

- Ст = 31
- Сб = 42
- Дгр = 18
- Диз = 36

**Мои Мерки**

**5 класс (2011 год)**

- Ст =
- Сб =
- Дгр =
- Диз =

## Вопросы для закрепления:

- По какой стороне снимают мерки?
- Как записывают мерки обхватов?
- Как записывают мерки длин?

---

## Уроки 3-4. «Конструирование фартука»

### Цель:

ознакомить учащихся с приемами конструирования, сформировать навыки выполнения выкройки, приучать к точности, аккуратности при выполнении расчетов и чертежа выкройки

### Оборудование:

- рабочая тетрадь,
  - тетрадь,
  - масштабная линейка,
  - карандаши –красный, зеленый,
  - таблица построения чертежа фартука на каждый стол, чертеж фартука на каждый стол
  - учебник 5 класс, под редакцией Симоненко В.Д,
-



# Построение чертежа фартука

	Название отрезков и точек	Обозначение	Расчет-ная формула	Цифровой расчет	Мои мерки
1	Ширина н.ч.фартука	<b>ТТ1</b> 	<b>С6:2+8</b>	<b>29</b>	
2	Длина н.ч.фартука	<b>ТН</b> 	<b>Ди</b>	<b>36</b>	
3	Достроить нижнюю часть	<b>ТТ1</b> <b>НН1</b> 	<b>построение</b>	----	----
4	Длина грудки	<b>ТВ</b> 	<b>Дгр</b>	<b>18</b>	<b>18</b>
5	Ширина грудки	<b>ВВ1</b> 	<b>10</b>	<b>10</b>	<b>10</b>
6	Достроить грудку	<b>ТВВ1Т2</b> 	----	----	----
7	Расстояние от линии талии до кармана	<b>ТК</b>	<b>10</b>	<b>10</b>	<b>10</b>
8	Расстояние от сер.переда до кармана	<b>КК1</b> 	<b>10</b>	<b>10</b>	<b>10</b>
9	Ширина и длина кармана	<b>К1К2=К2К3</b> 	<b>15=15</b>	<b>15=15</b>	<b>15</b>
10	Длина пояса	<b>ПП1</b>	<b>60</b>	<b>60</b>	<b>60</b>

0,5см

# Чертеж фартука

Мерки:

Ст=31

Сб=42

Дгр=18

Ди=36

2см

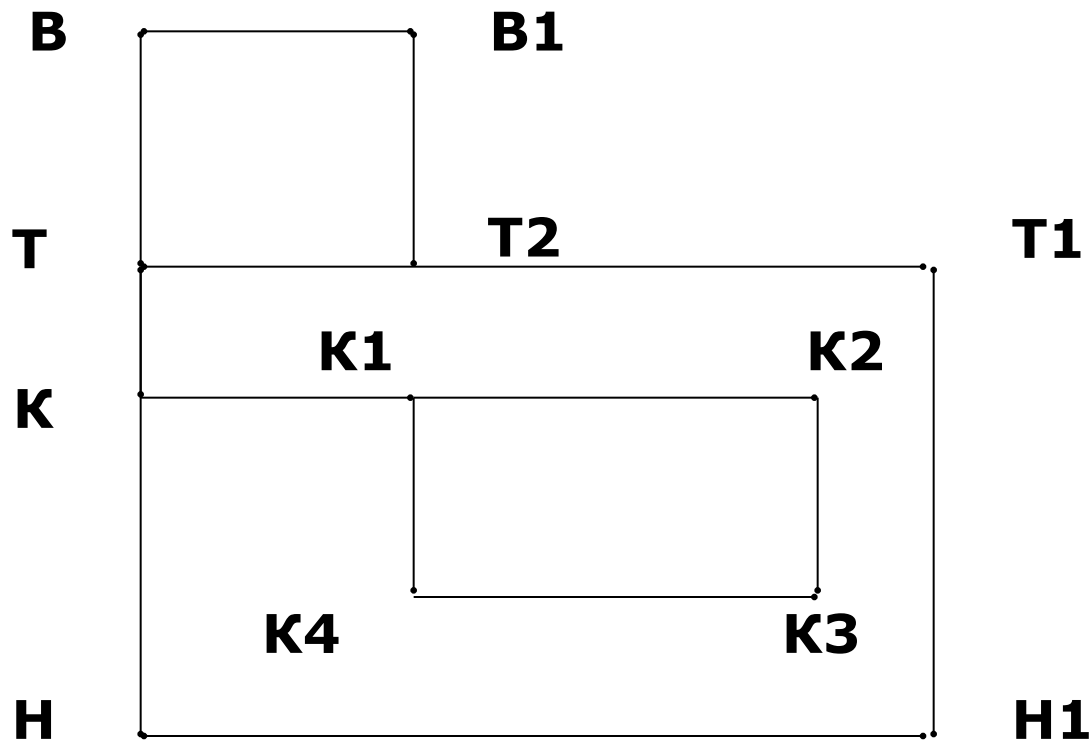

# Чертеж пояса



# Чертеж бретели



0,5см

0,5  
см

# Чертеж фартука

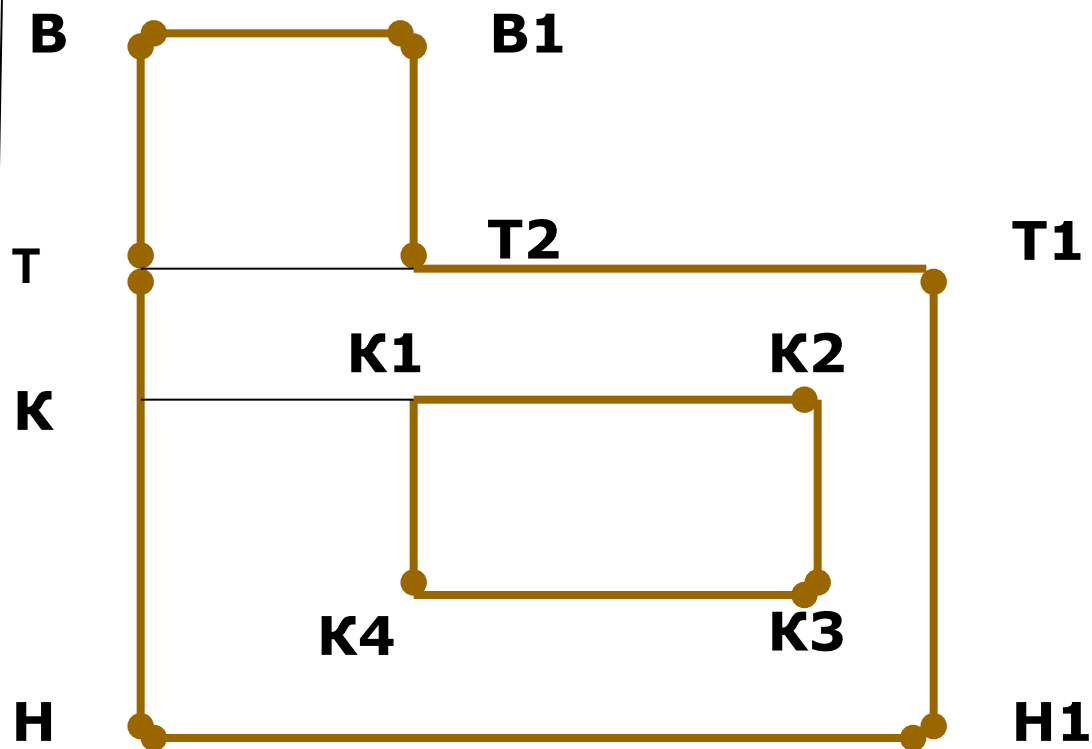

Мерки:  
Ст=31  
Сб=42  
Дгр=18  
Ди=36



## Чертеж бретели

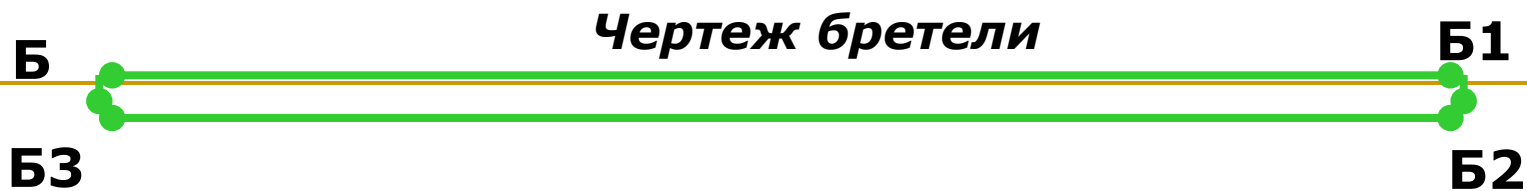

## Уроки 5-6. «Подготовка деталей кроя, название срезов, моделирование»

### Цель:

- ознакомить учащихся названиями срезов, припусками на швы, направление долевой
- ознакомить с приемами моделирования,
- воспитывать аккуратность, вкус

### Оборудование:

- учебник 5 класс, под редакцией Симоненко В.Д,
- рабочая тетрадь, тетрадь,
- клей,
- цветная бумага, ножницы.
- шаблоны фартука
- масштабная линейка,
- карандаши –простой, красный, зеленый

## *Подготовка деталей кроя*

### **Инструкционная карта**

Перед раскроем деталей фартука необходимо подготовить выкройки, указать на выкройке:

1. Название изделия, размер, Фамилию, класс
2. Указать количество деталей
3. Название деталей
4. Направление долевой
5. Припуски на швы
6. Название срезов

## Подготовка деталей края

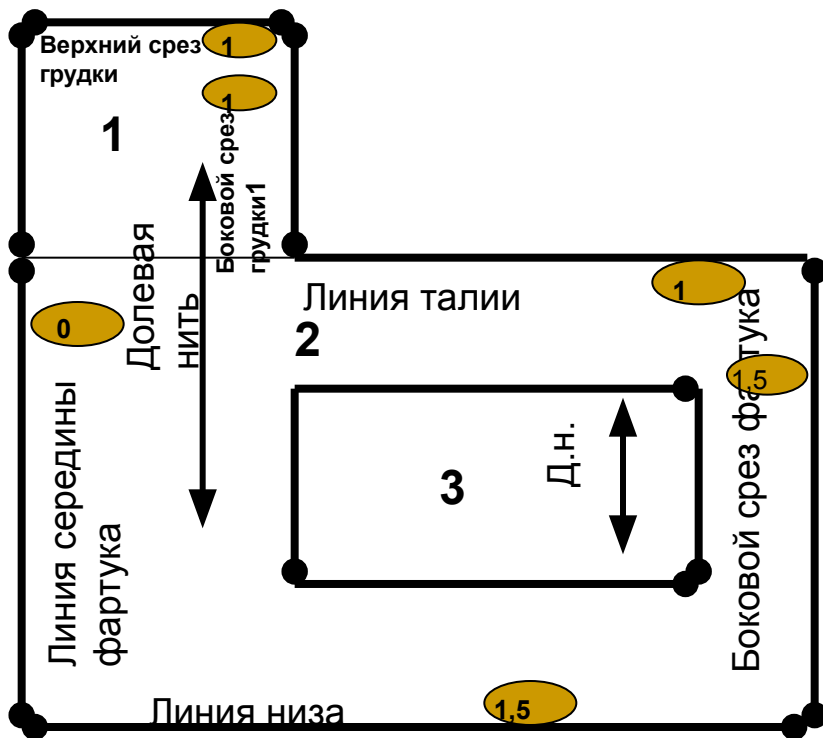

1. Грудка, одна деталь со сгибом
2. Нижняя часть фартука, одна деталь со сгибом
3. Карман, две детали

1,5



Припуски на швы

Долевая нить (Д.н.)

## Моделирование фартука

*процесс изменения чертежа выкройки в соответствии с выбранной моделью*

### **Инструкционная карта**

- Обвести карандашом шаблон фартука
- Нанести изменения выкройки на шаблоне, в тетради
- Изменить выкройку в соответствии с моделью
- Приклеить измененную выкройку в тетрадь, левая сторона строго вертикальная
- Выполнить эскиз полученной модели

# Модели фартуков

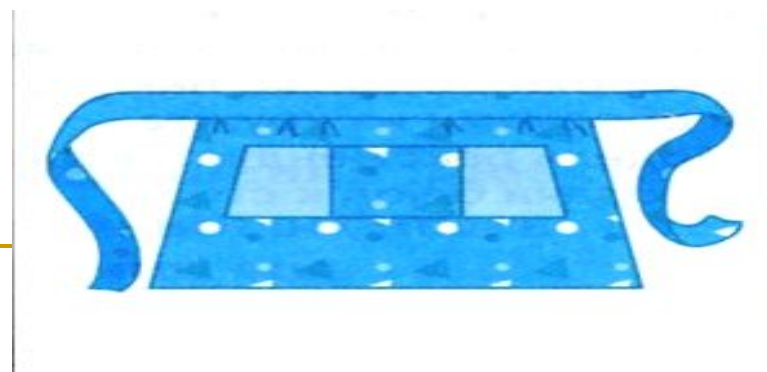
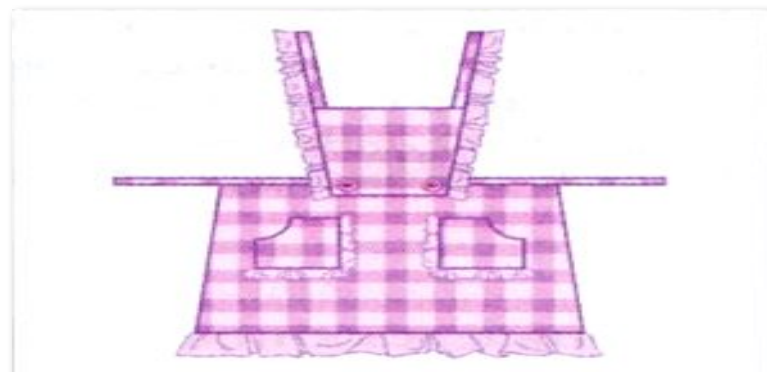
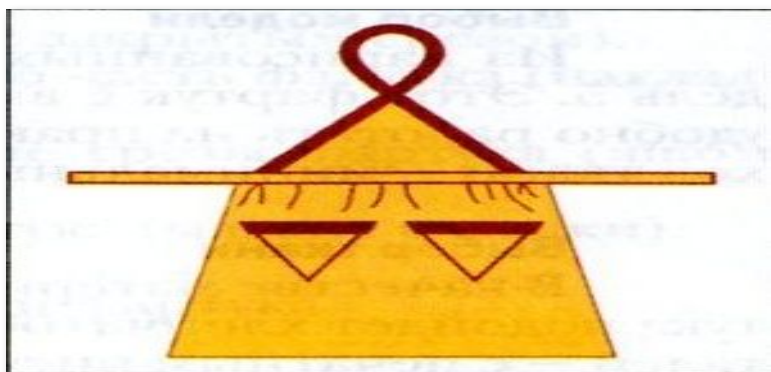
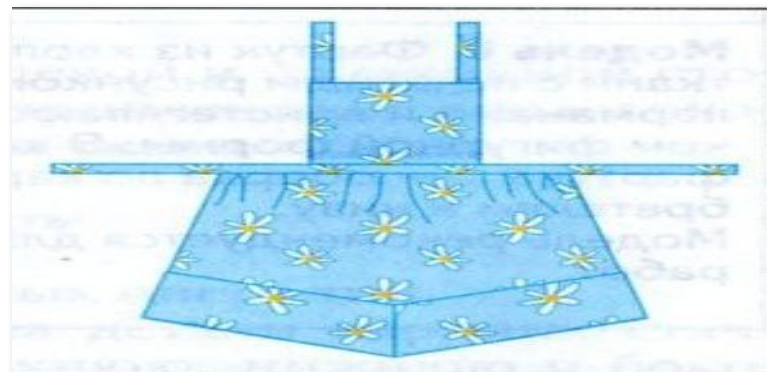
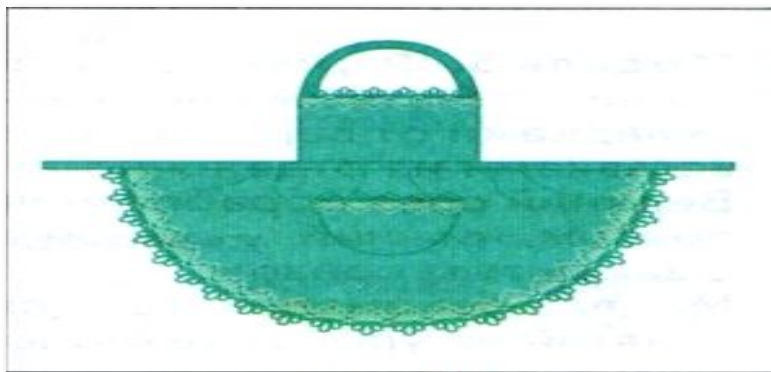



# Моделирование фартука модель 1

Дата

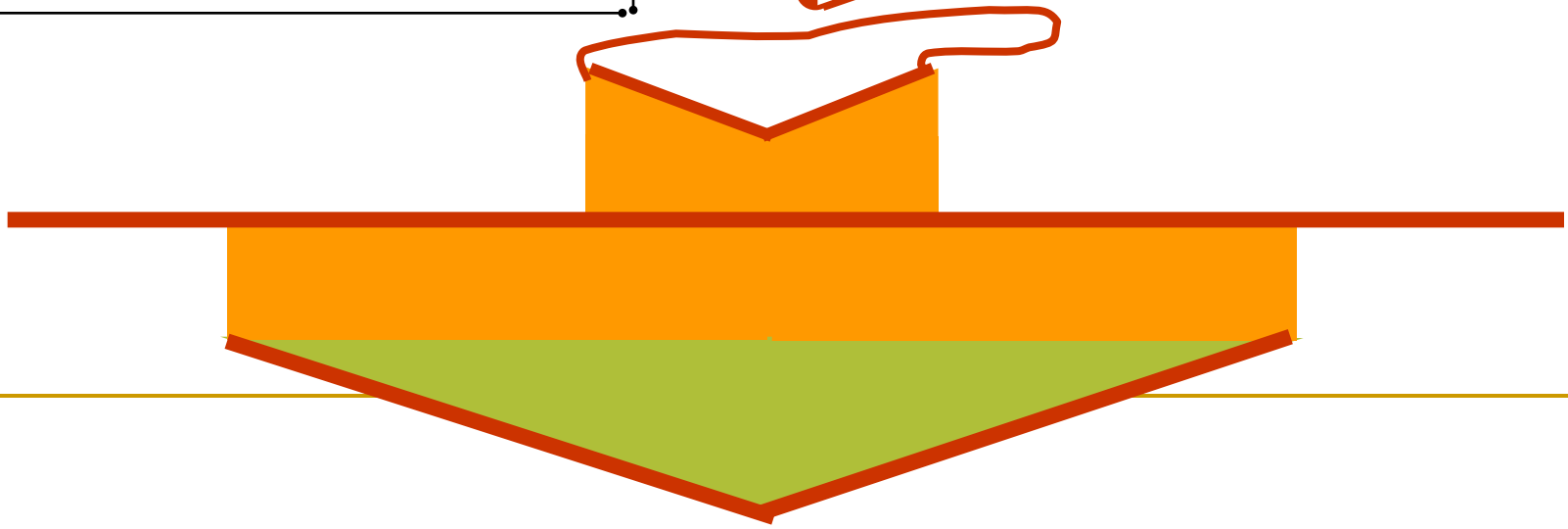
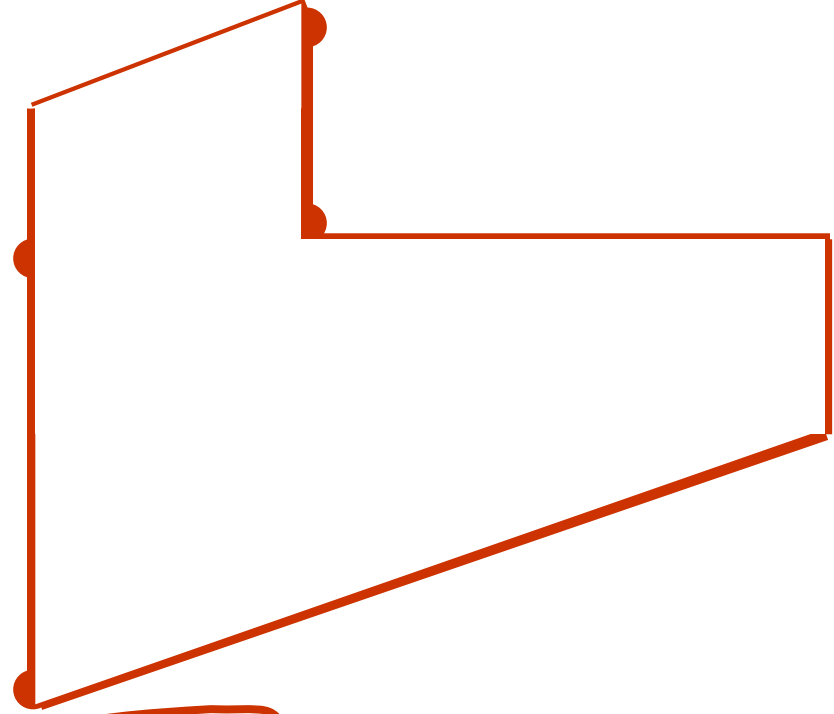
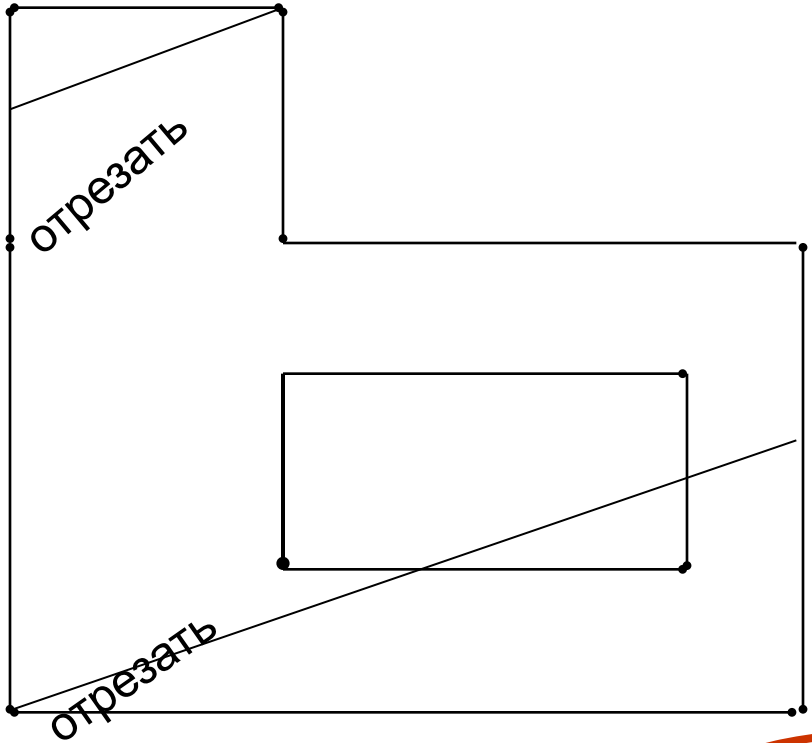

# Моделирование фартука модель 2

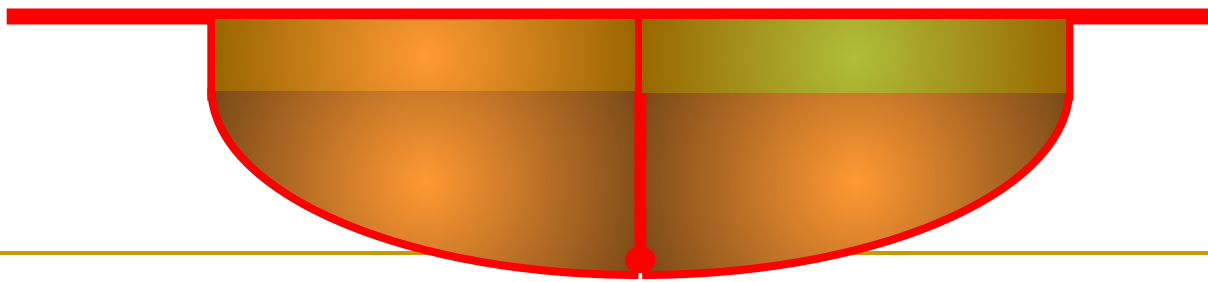
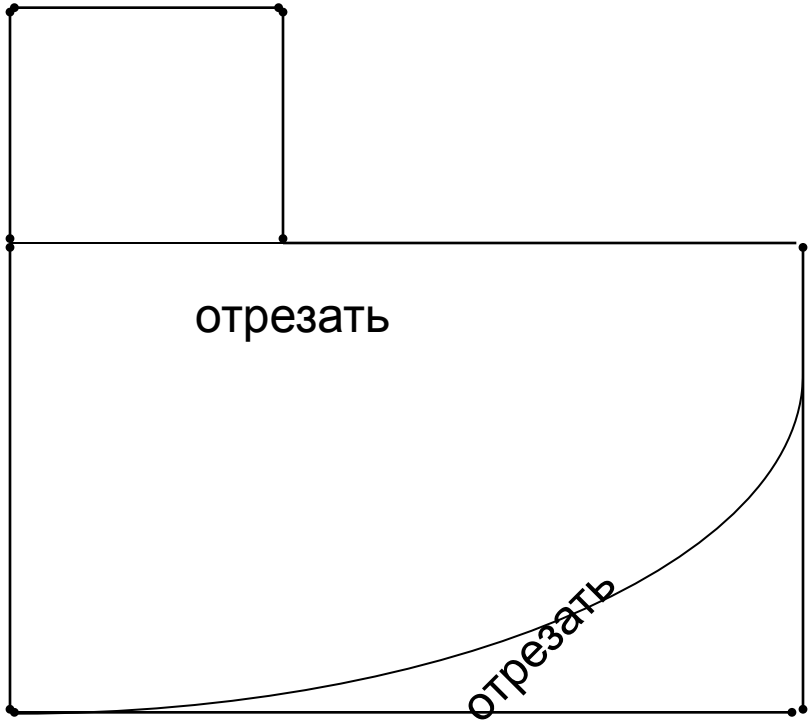

# Моделирование фартука модель 3

Дата

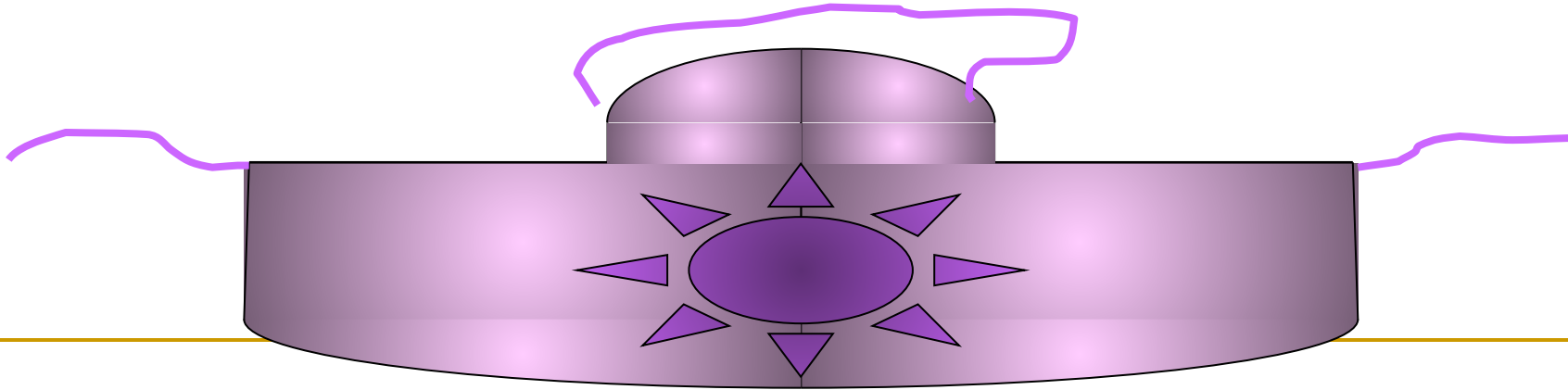
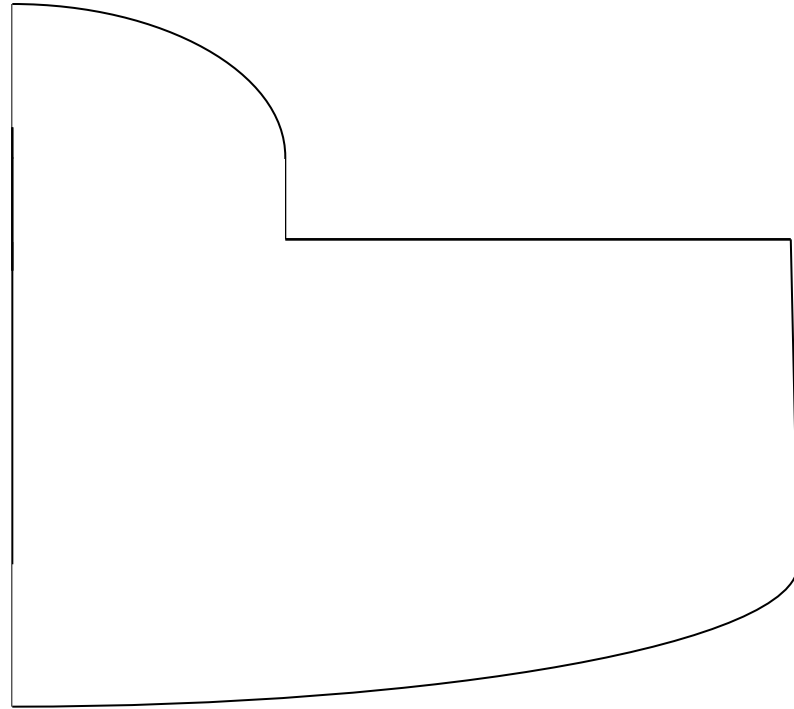
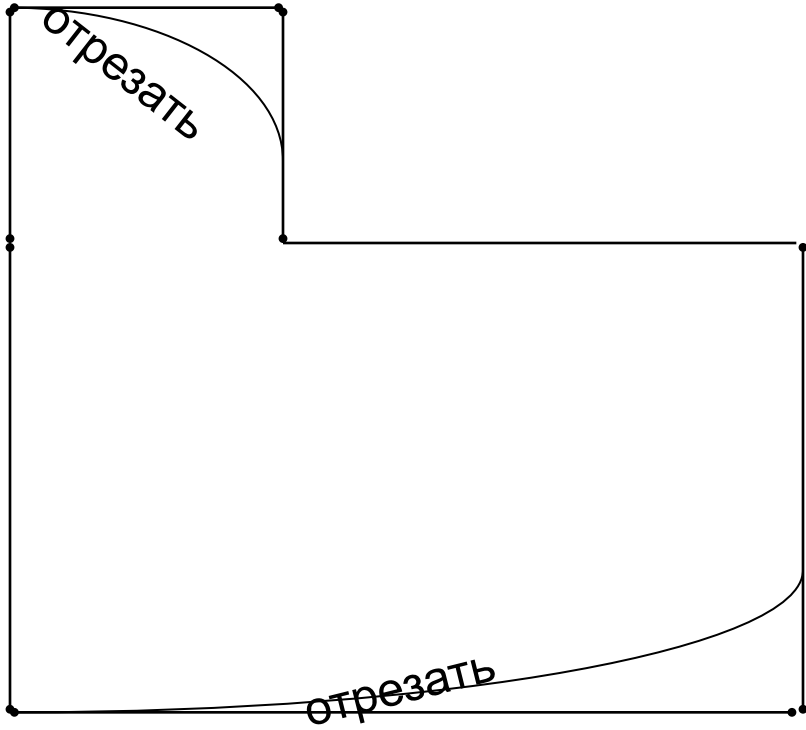

# Моделирование фартука модель 4

Дата

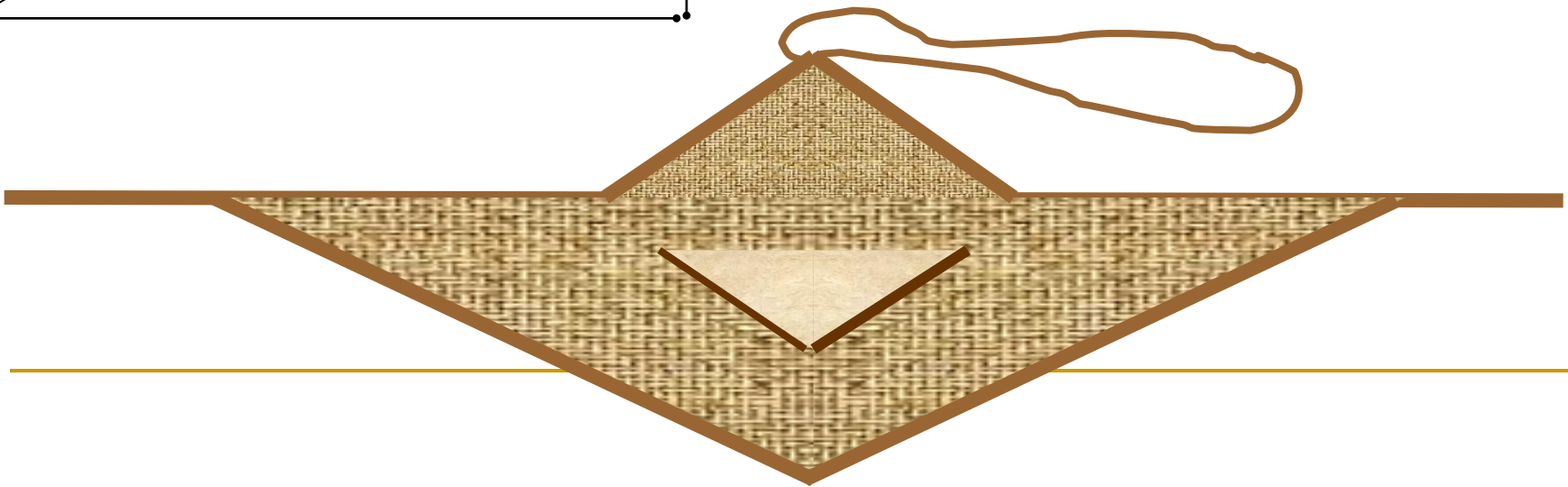
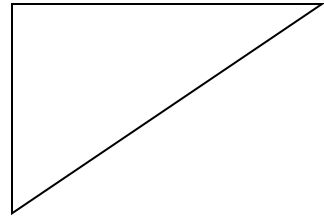
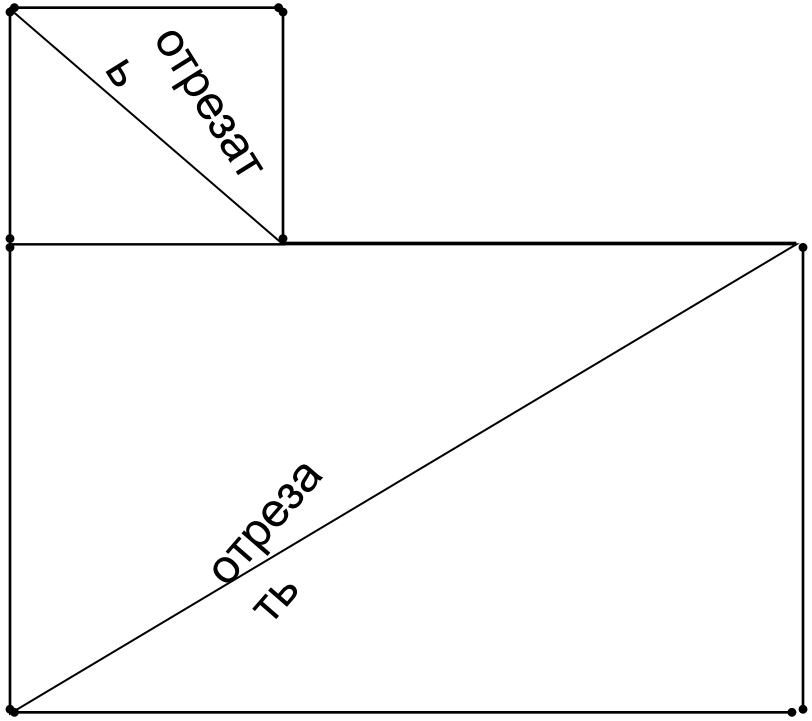

# Моделирование фартука модель 5

Дата

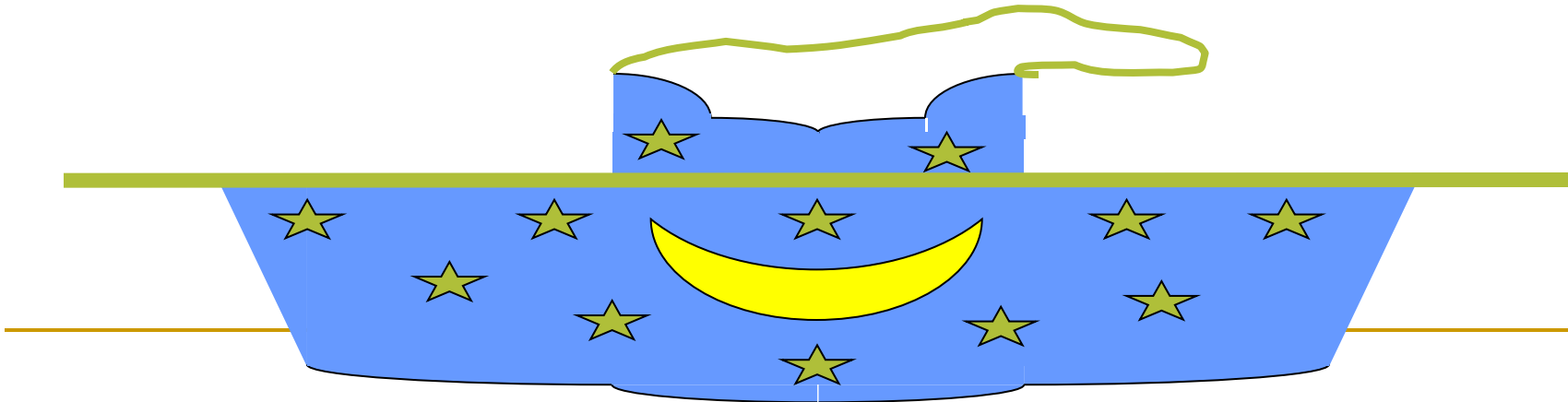
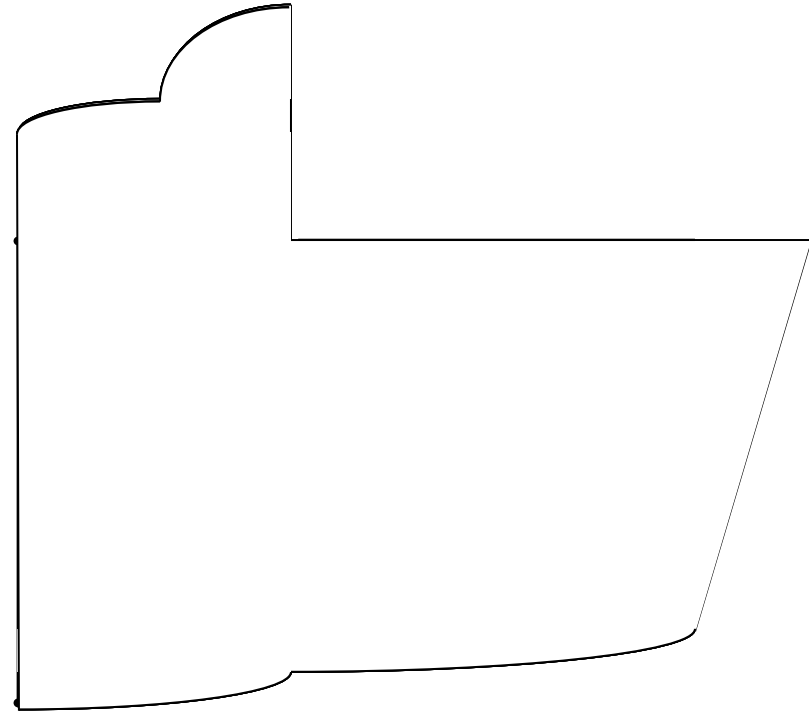
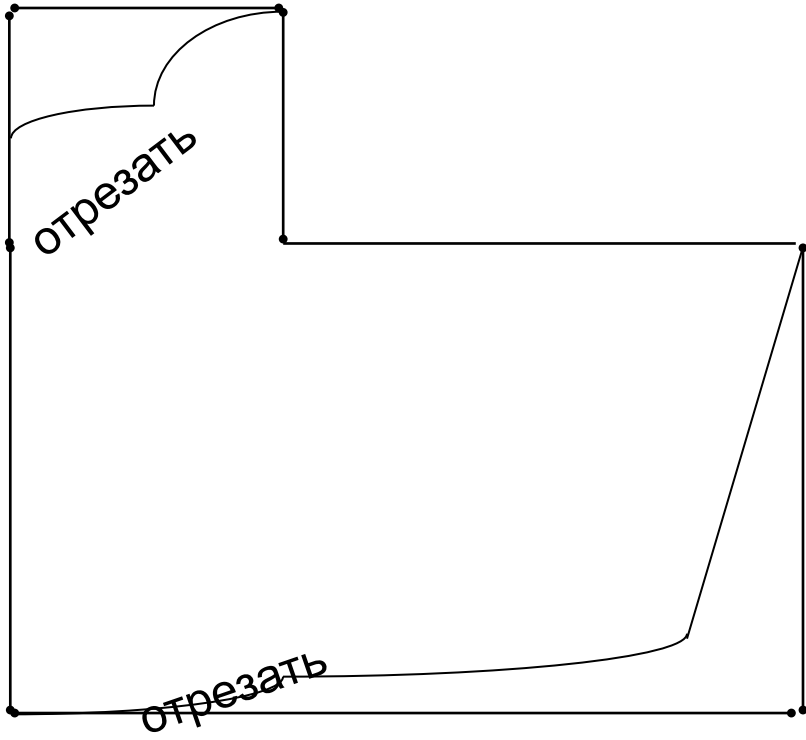

# Моделирование фартука модель 6

Дата

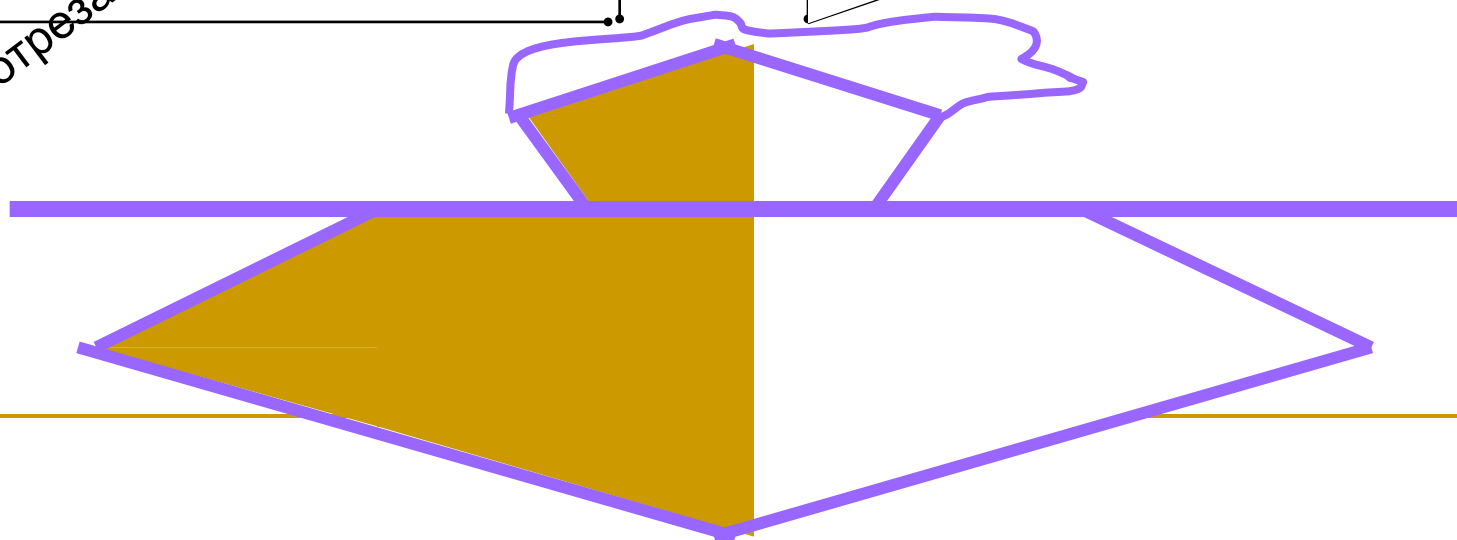
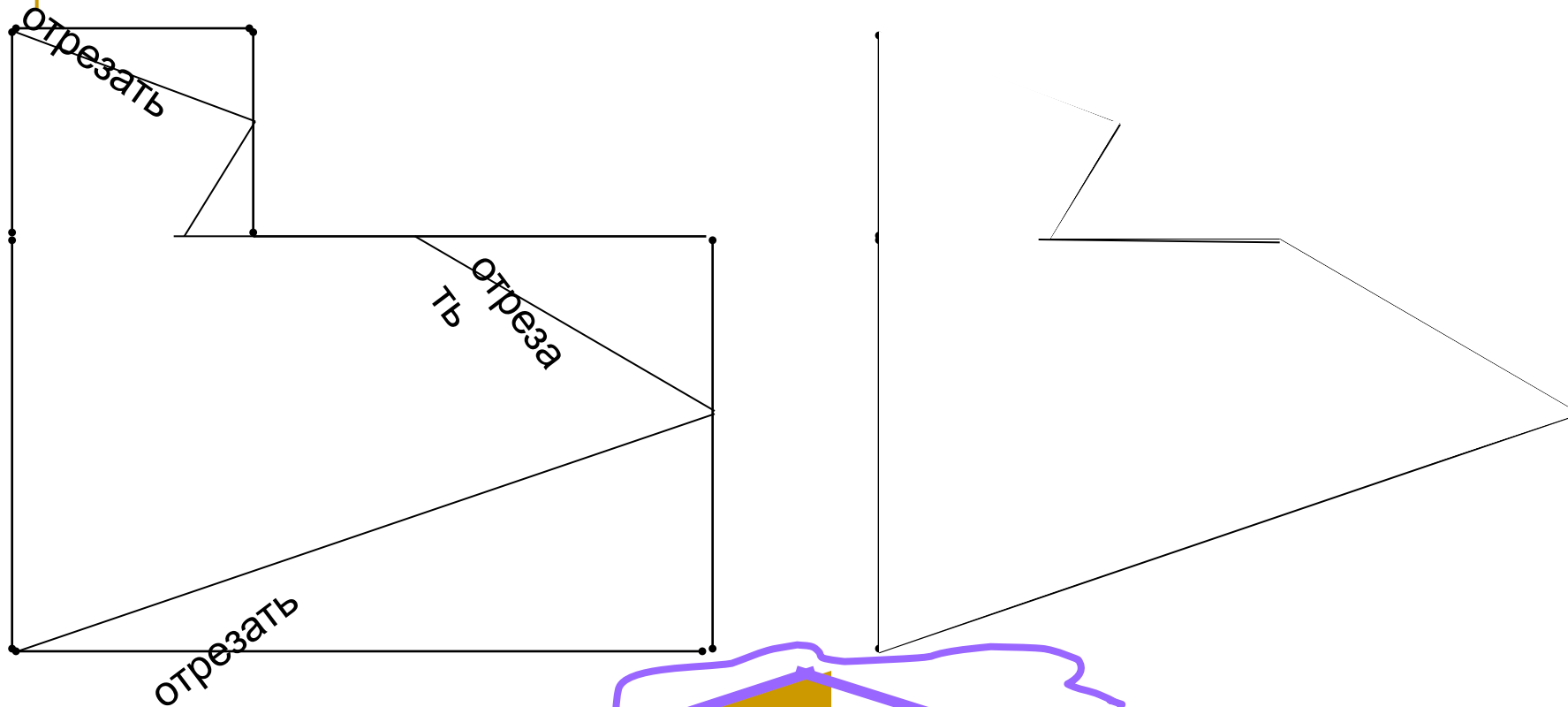

# Моделирование фартука придумайте свою модель

Дата

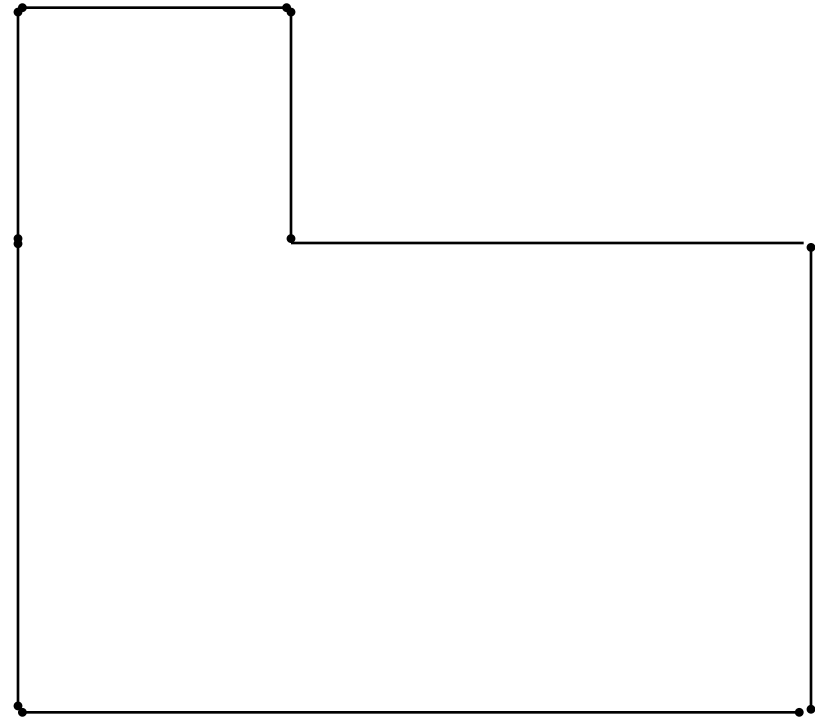
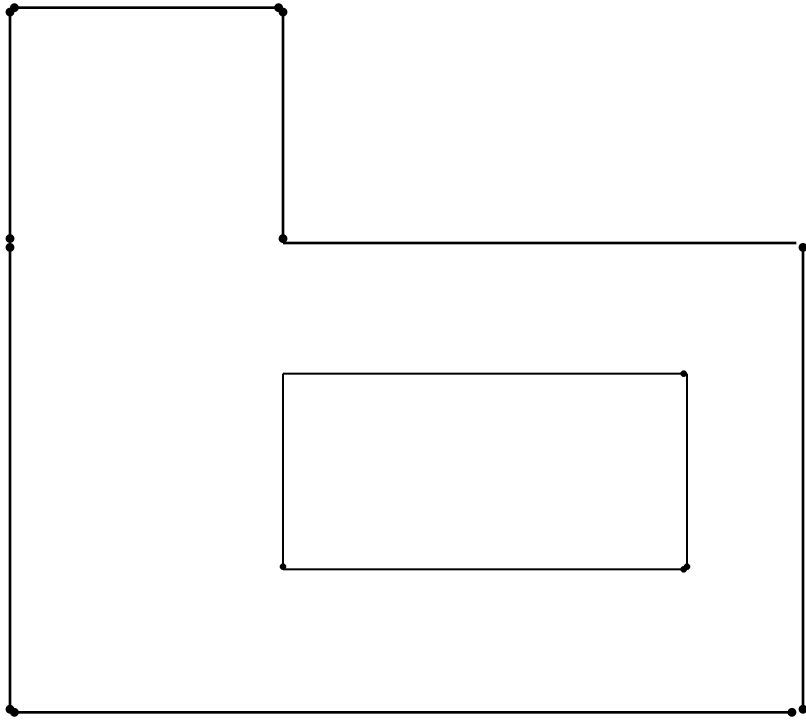

## Вопросы для повторения

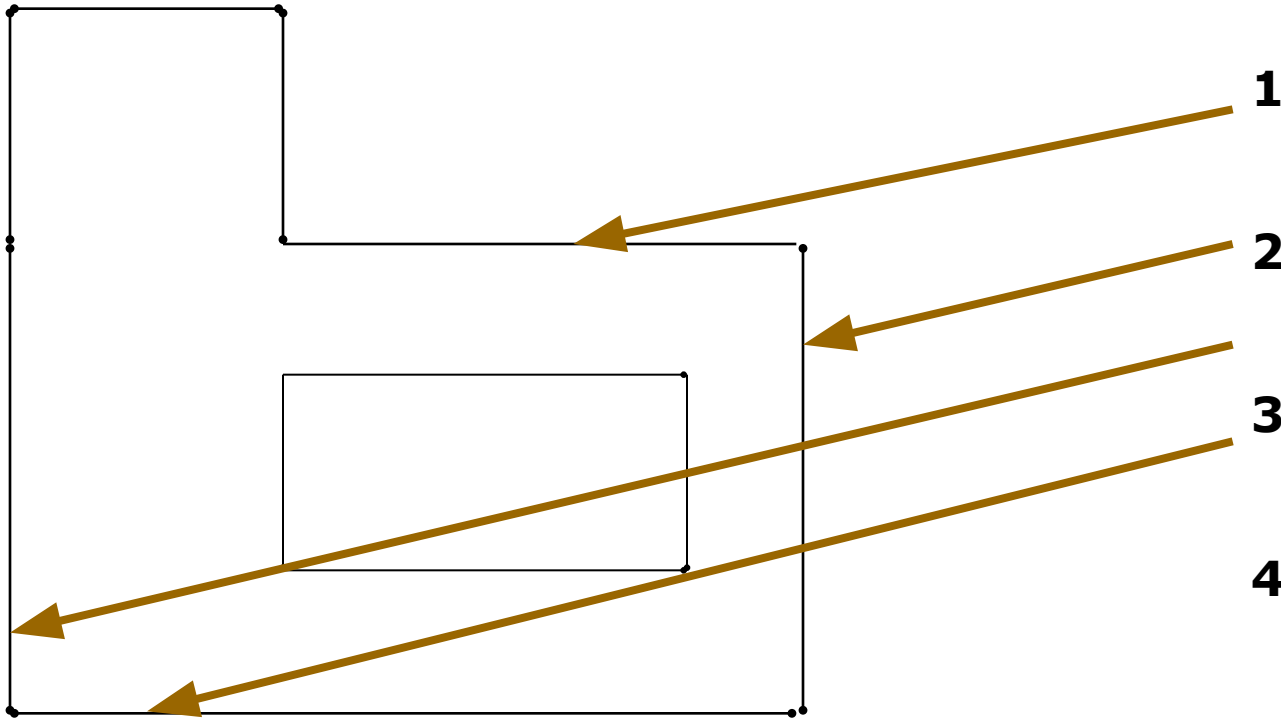

### Назовите срезы фартука

- Линия низа
- Линия талии
- Боковой срез
- Линия середины

### Правильный ответ: