

2 класс

Автор:
Червонова Т.М.,
учитель начальных классов
МБОУ «Екатеринославская СОШ»
Тюльганский район Оренбургская область



Загадка

Целый год лежал на полке,
А теперь висит на ёлке.
Это не стеклянный шарик,
А красивый и волшебный ...

фонарик



Выставка игрушек

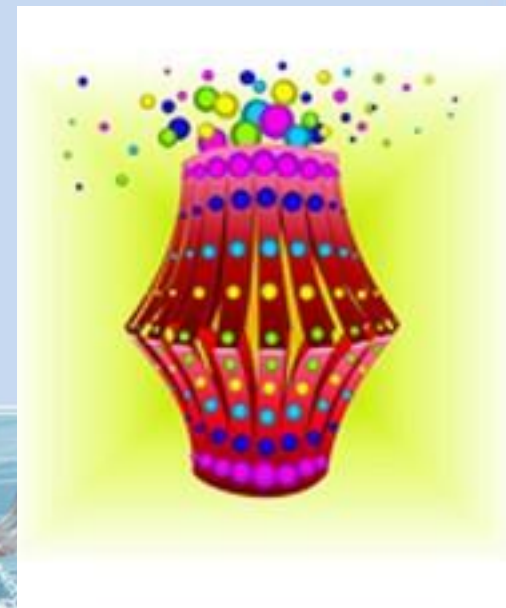

Tatyana Latesneva

DetskiePodelki.ru



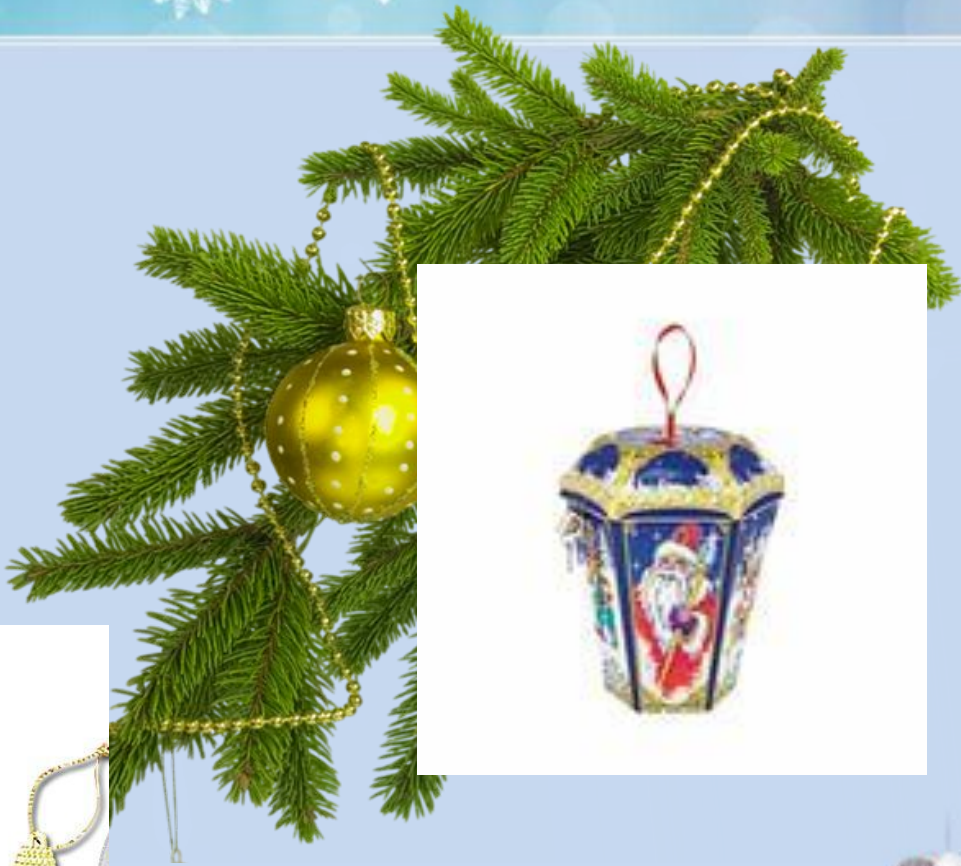

Подумайте и ответьте

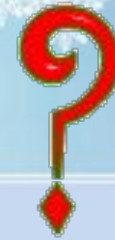

- ❖ Сколько деталей в каждом фонарике. Назовите их.
- ❖ Как вы думаете, какую геометрическую фигуру представляет собой развёртка основы фонарика?
- ❖ А его внешней части?
- ❖ В каком из этих фонариков развёртки основы и внешней части могут быть одинакового размера?
- ❖ В каком фонарике они обязательно разные? Почему?





Обращайтесь с ножницами
очень осторожно.

Резать кончиками - нельзя,
серединкой - можно

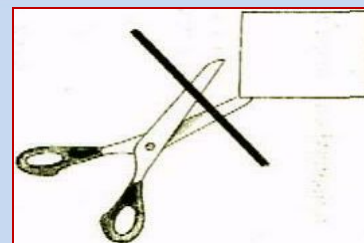
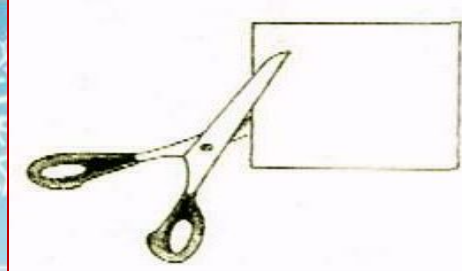

Если нужно инструмент
передать другому.

То колечки от себя

Ты спокойно поверни,

И, за кончики держись,

Ножницы ему верни!

Когда выполнишь работу,
Тут же ножницы закрой,
Чтоб до острых краешков,
Не коснулся кто другой!

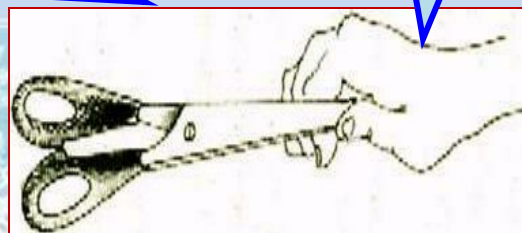

Порядок работы

1. Начертим и вырежем все детали. Основа и внешняя часть нашего фонарика — это два одинаковых прямоугольника.

❖ А для чего нужна полоска?

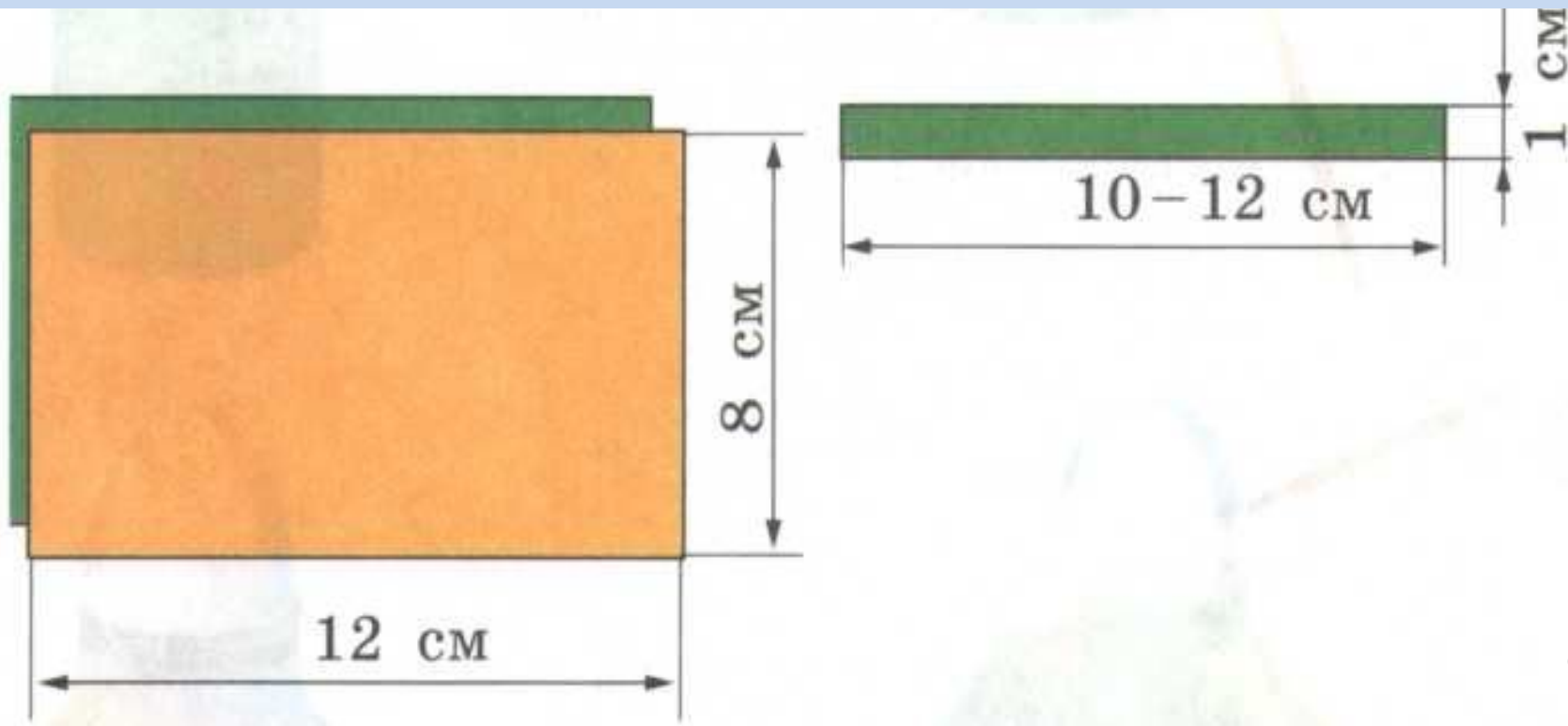

2. Подготовим внешнюю деталь фонарика. Надрезы делайте точно до линии сгиба. Расстояния между надрезами должны быть одинаковыми и небольшими (около 5 мм).

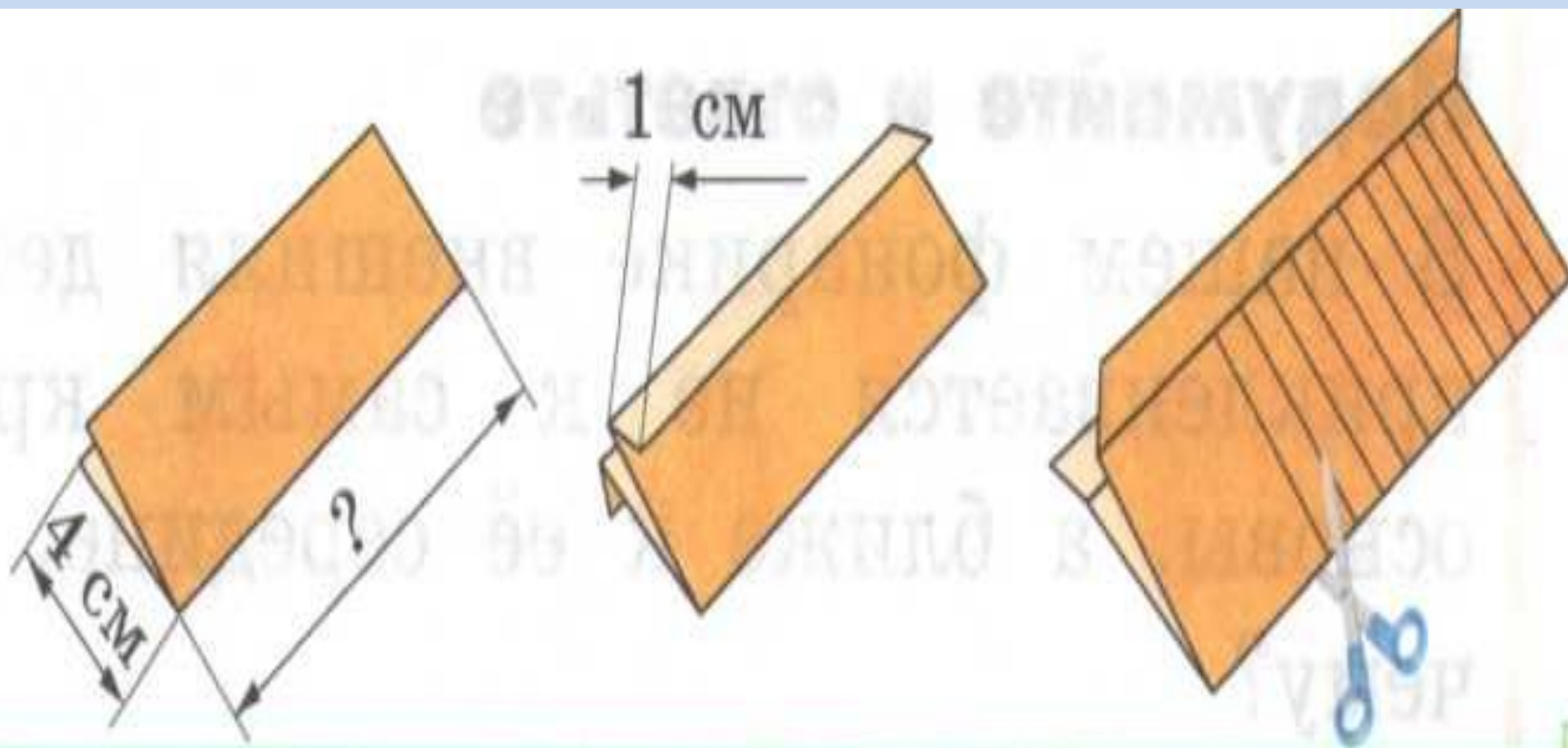

Соберём фонарик



1



2



4

3





❖ Придумайте и сделайте фонарик, которому можно будет дать одно из следующих названий:

«Волшебный звездочёт»,
«Снегурочка».

❖ Подумайте, какие размеры, цвет и детали отделки позволят создать желаемый образ.

❖ Возможно, эти образцы подскажут вам, как лучше выполнить работу: сразу видно, какому из них подойдёт название «Жар-птица», а какому «Русская матрёшка».

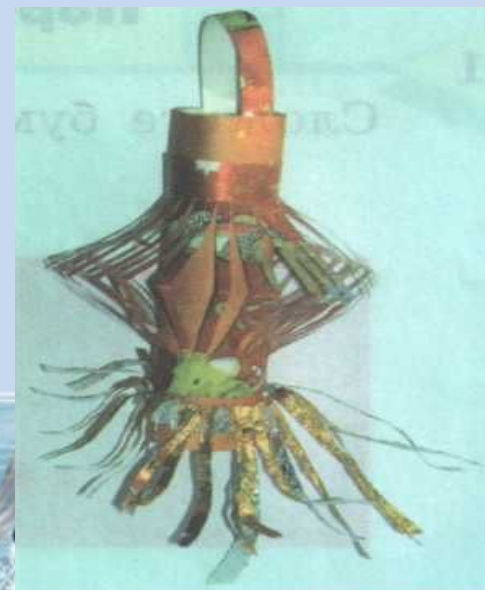

Вы настоящие мастера!



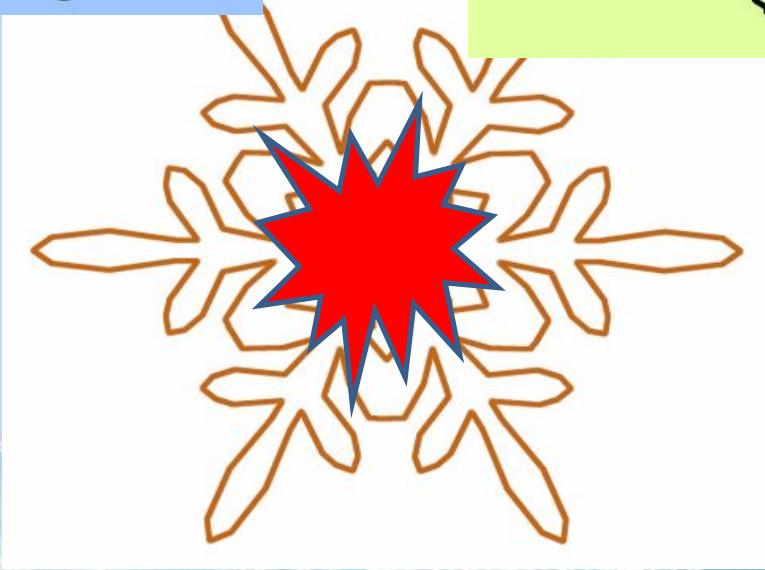
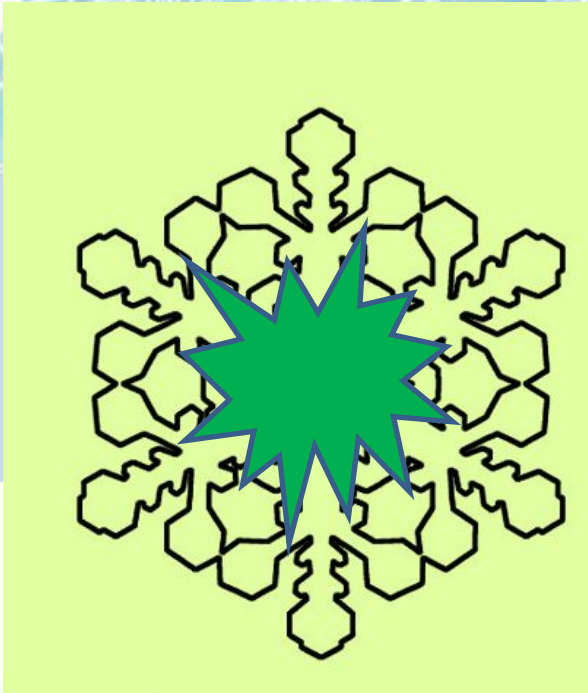
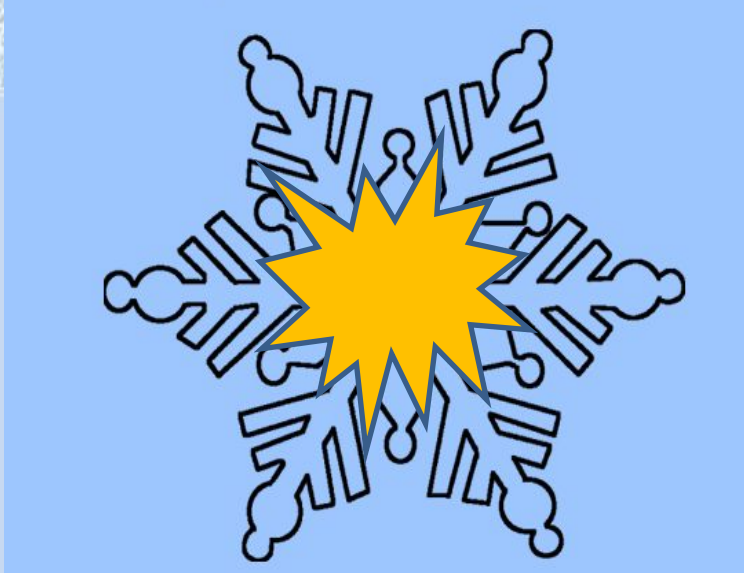

Источники

- Источник шаблона: Латышева Татьяна Анатольевна учитель начальных классов МОУ «Ракитянская СОШ №1» Белгородской области
- <http://psiholog.school-13.edusite.ru/p2aa1.html> - картинка слайд № 7
- <http://www.labirint.ru/screenshot/goods/361977/1/> - картинка слайд №12
 - <http://igrushka.kz/vip16/elukr3.html> - ёлочные игрушки
 - <http://arnusha.ru/post196370137> - картинка слайд № 14
- Материал из учебника – слайды № 9,10 ,11, 13

