

# **Машинные швы**

## **6 класс**

# Классификация машинных швов

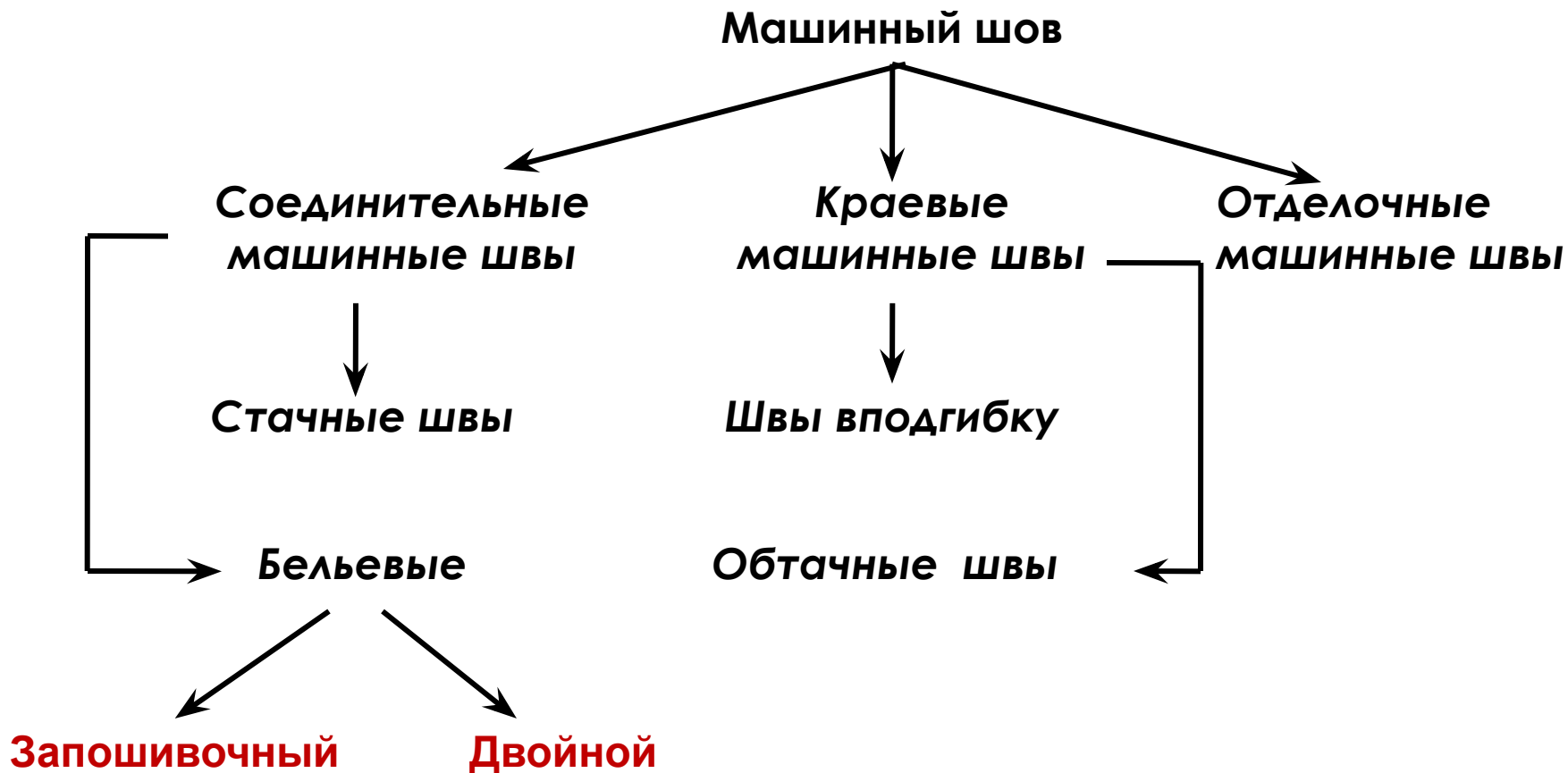

# Запошивочный шов

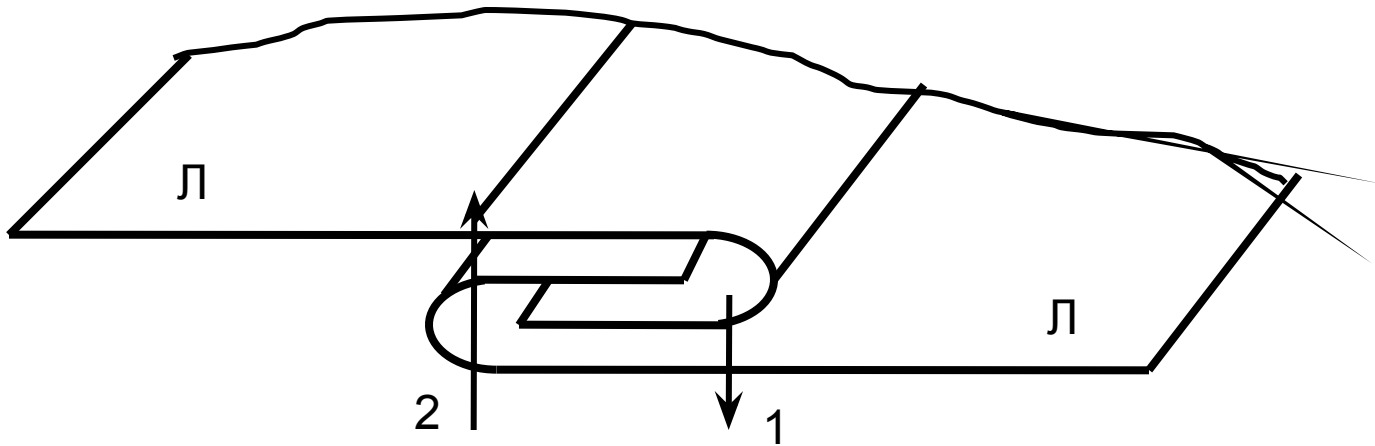

Ширина шва – 7мм

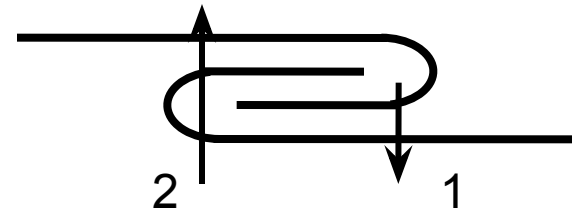

# Последовательность обработки

1

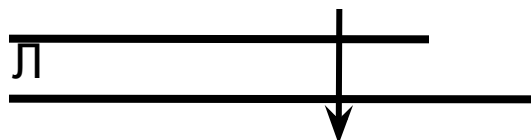

**Стачать.** Ширина шва – 7мм

2

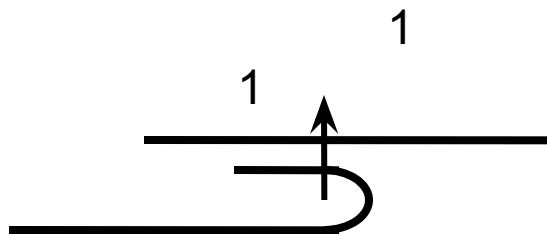

**Заутюжить.**

Л

Л

3

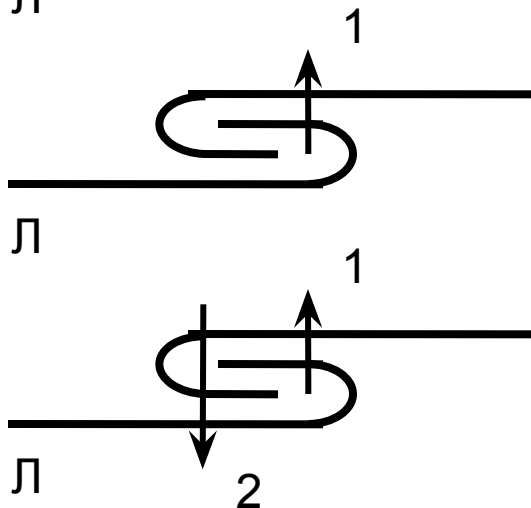

**Настрочить** Ширина шва – 1 мм

Л

# ДВОЙНОЙ ШОВ

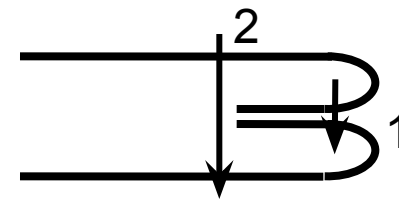
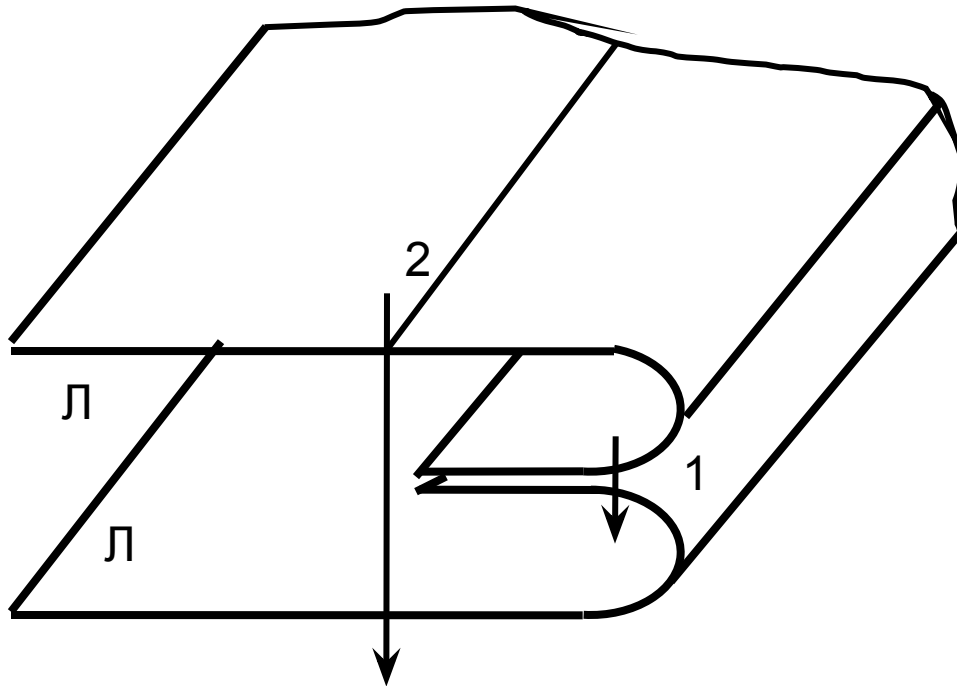

Ширина шва – 7 мм

# Последовательность обработки

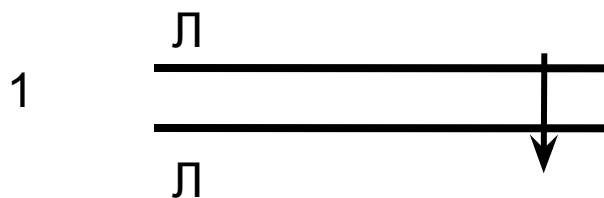

**Стачать.** Ширина шва – 5мм

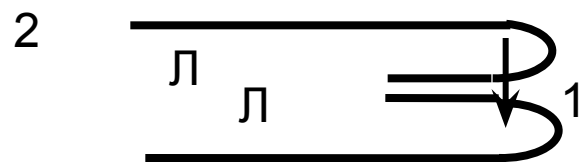

**Вывернуть.**

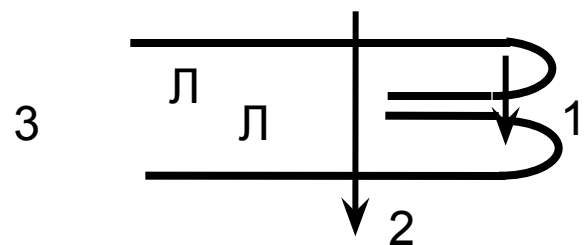

**Стачать.** Ширина шва – 7мм

# Обтачные швы

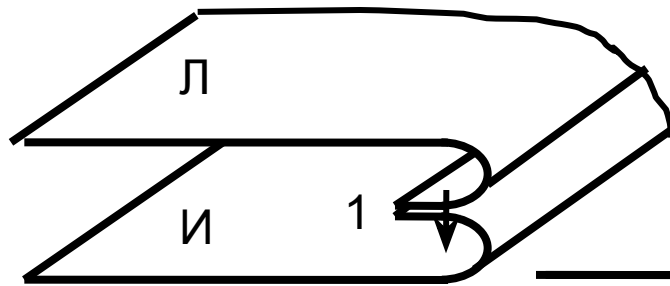

Обтачной шов в раскол

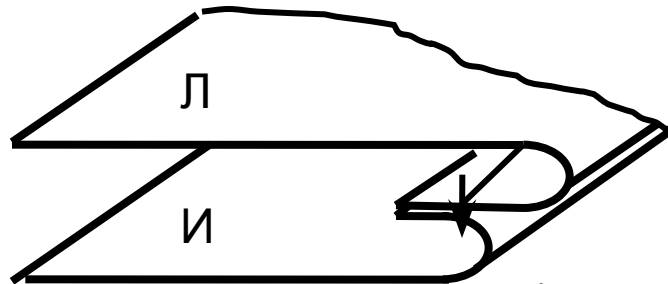
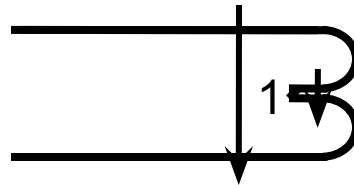

Обтачной шов в кант

Ширина канта – 1мм

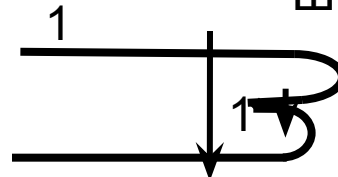

# Последовательность обработки

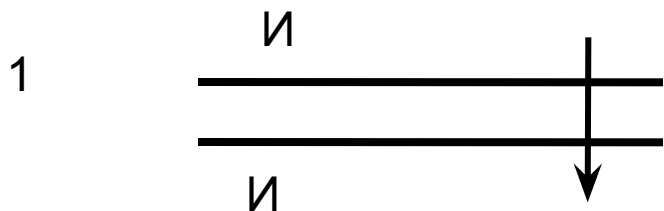

**Обтачать.** Ширина шва – 7мм

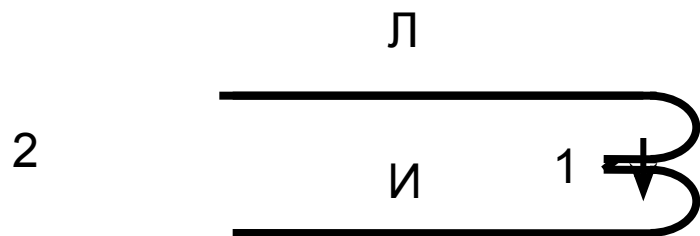

**Вывернуть.**

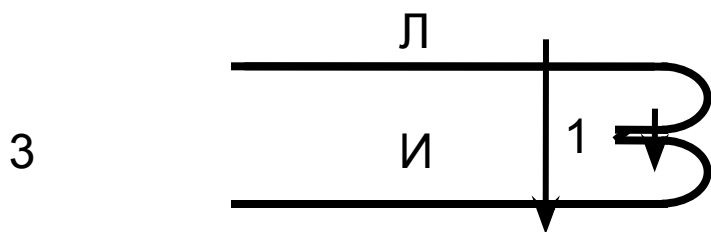

**Выметать.**

4 **Приутюжить. Удалить наметку.**



*Всем спасибо*