

**Объёмная и подвижная  
аппликация  
«Воспоминания о  
море». Корабль и парусник.  
Техника оригами.  
2 класс**

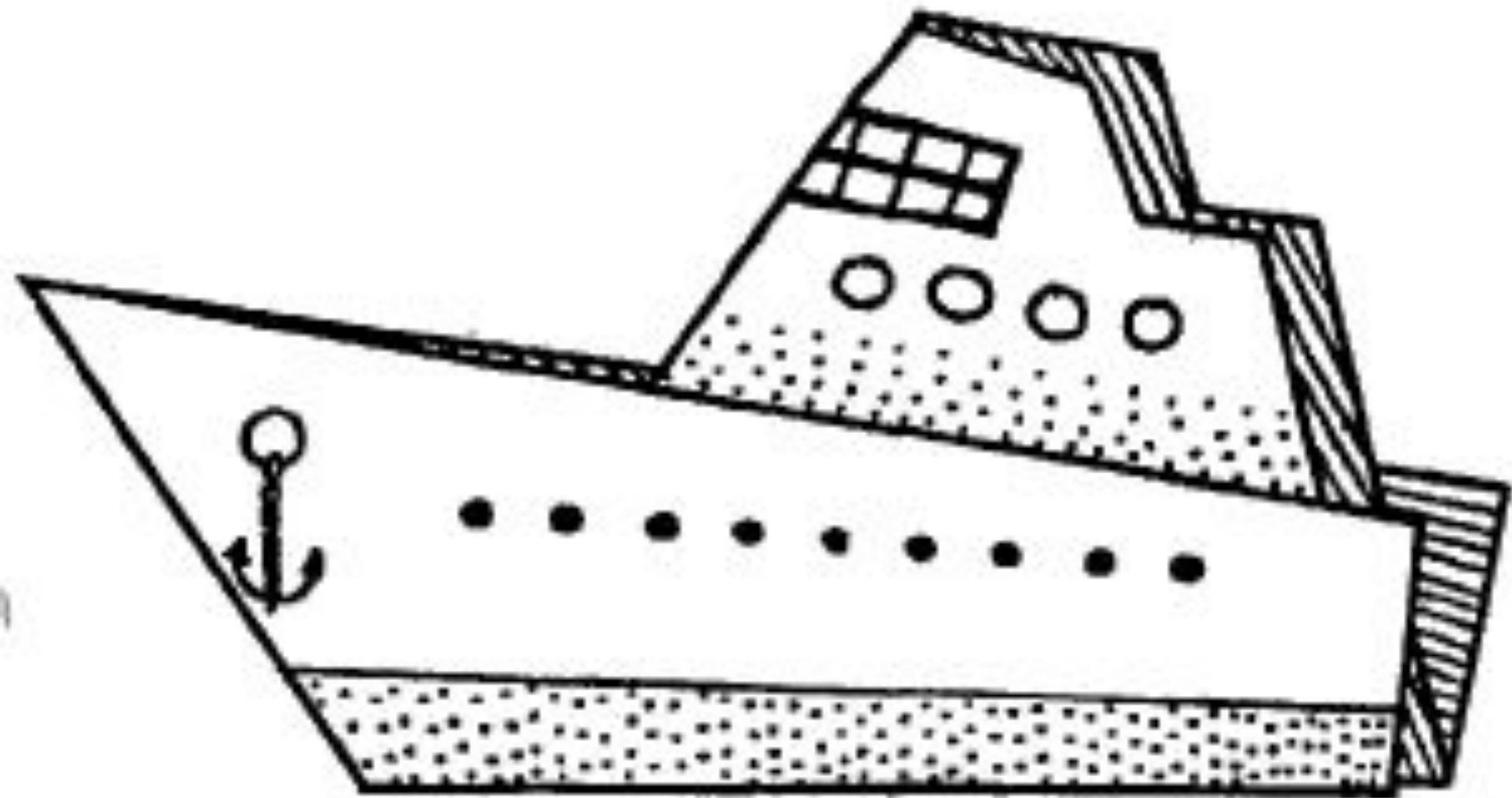

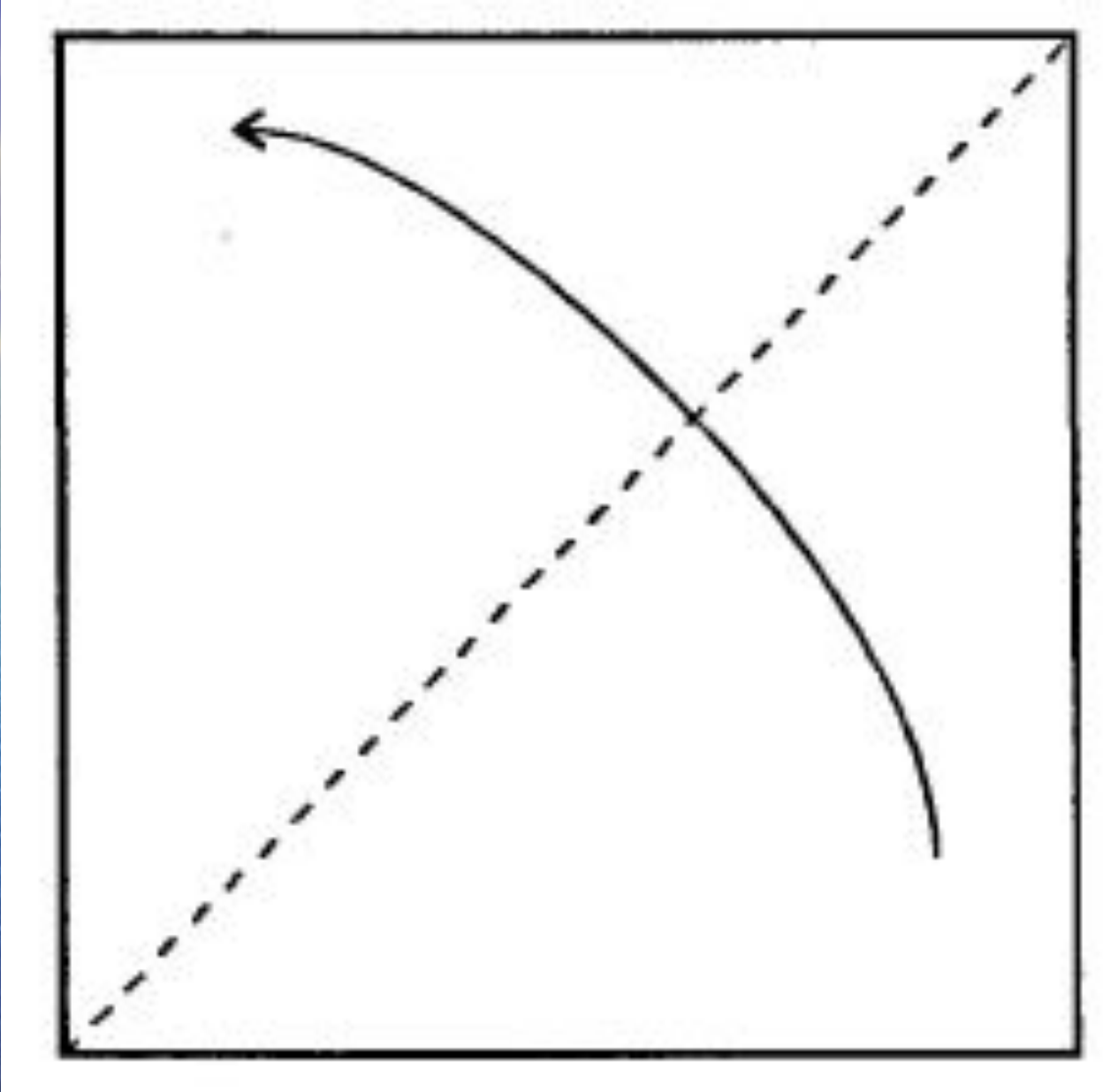

Оригами-пароход



**1. Согните лист по диаганали**

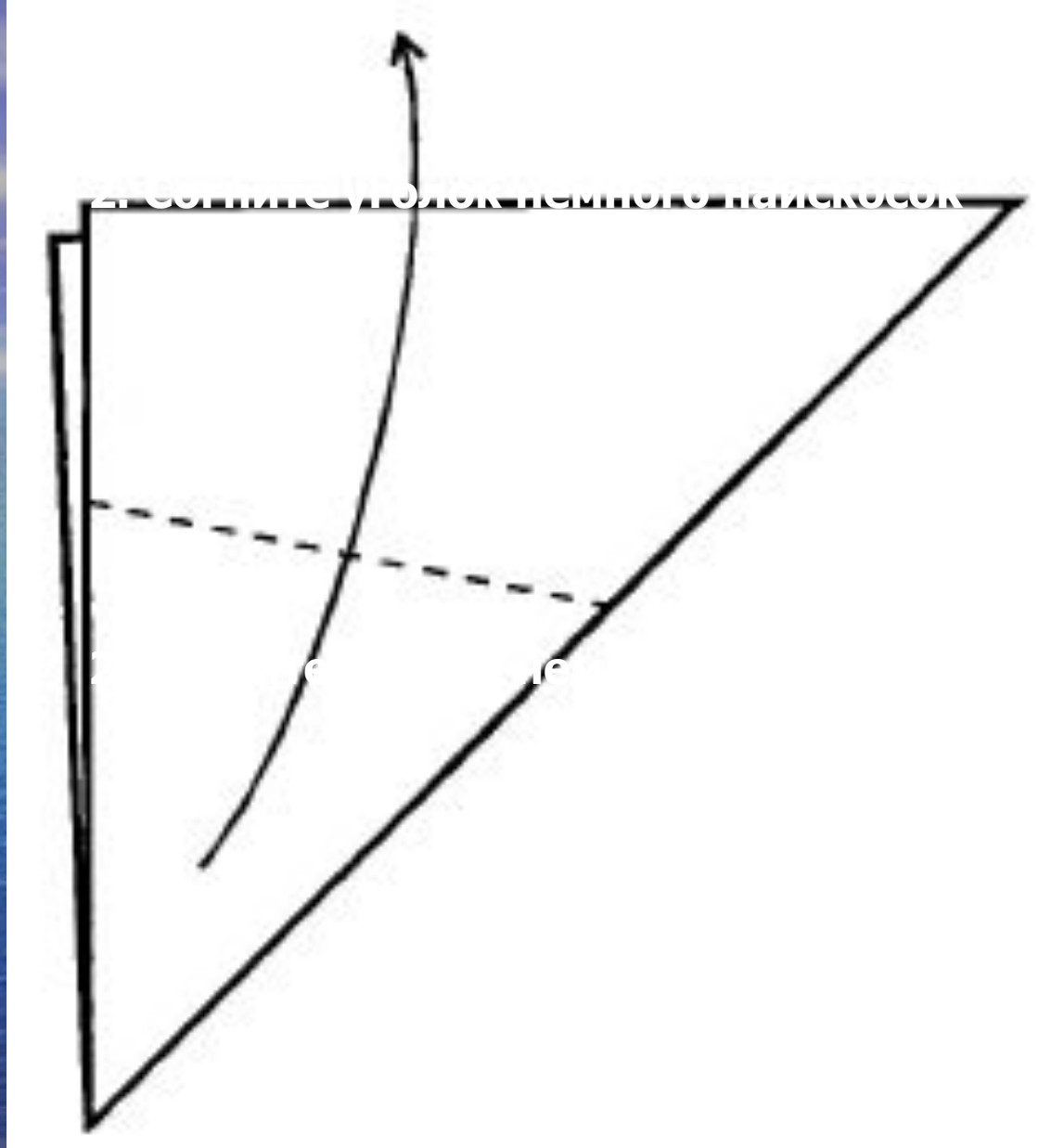

**2. Согните уголок немного наискосок**

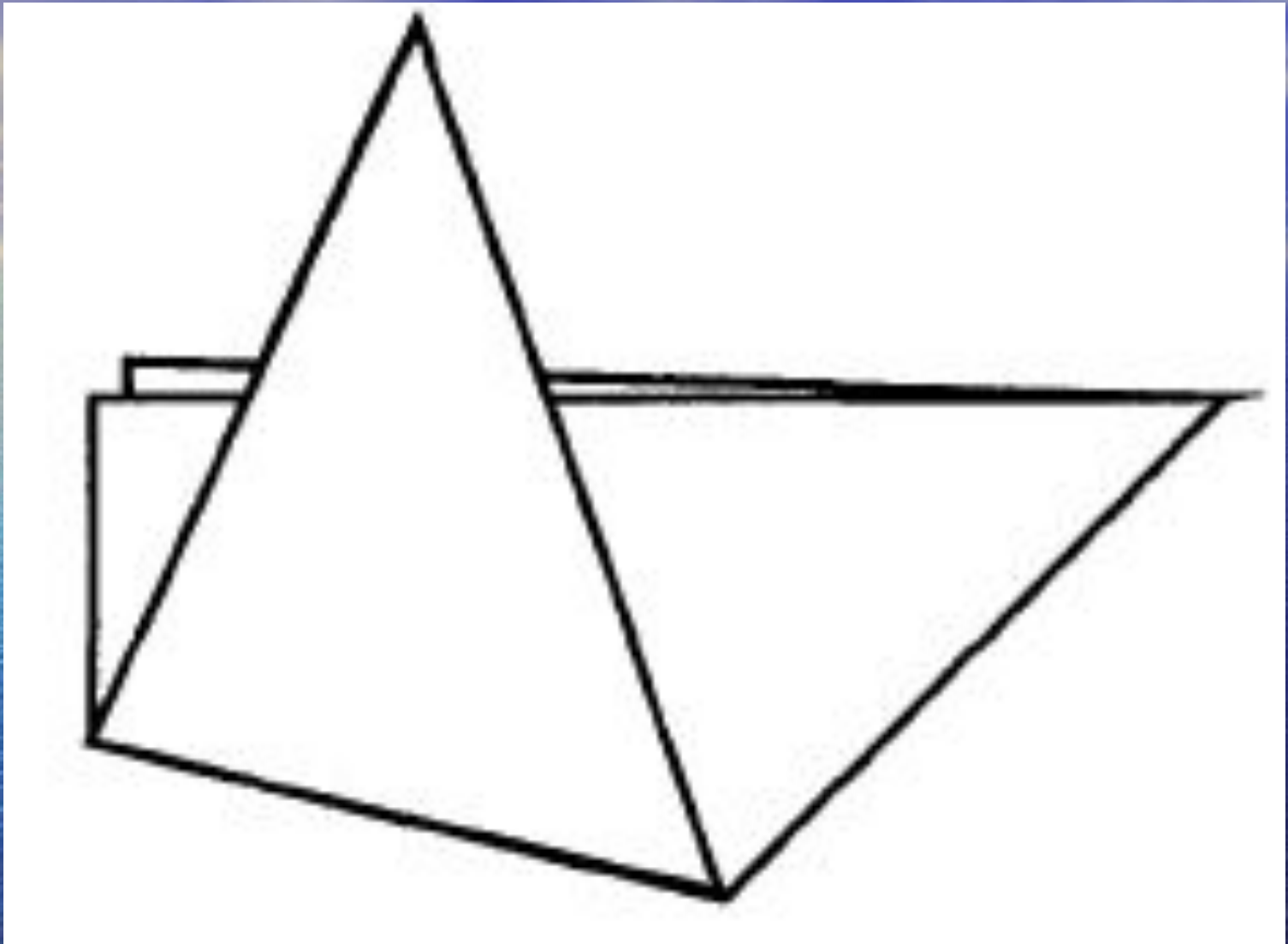

**3. Отверните обратно**

4. Сд

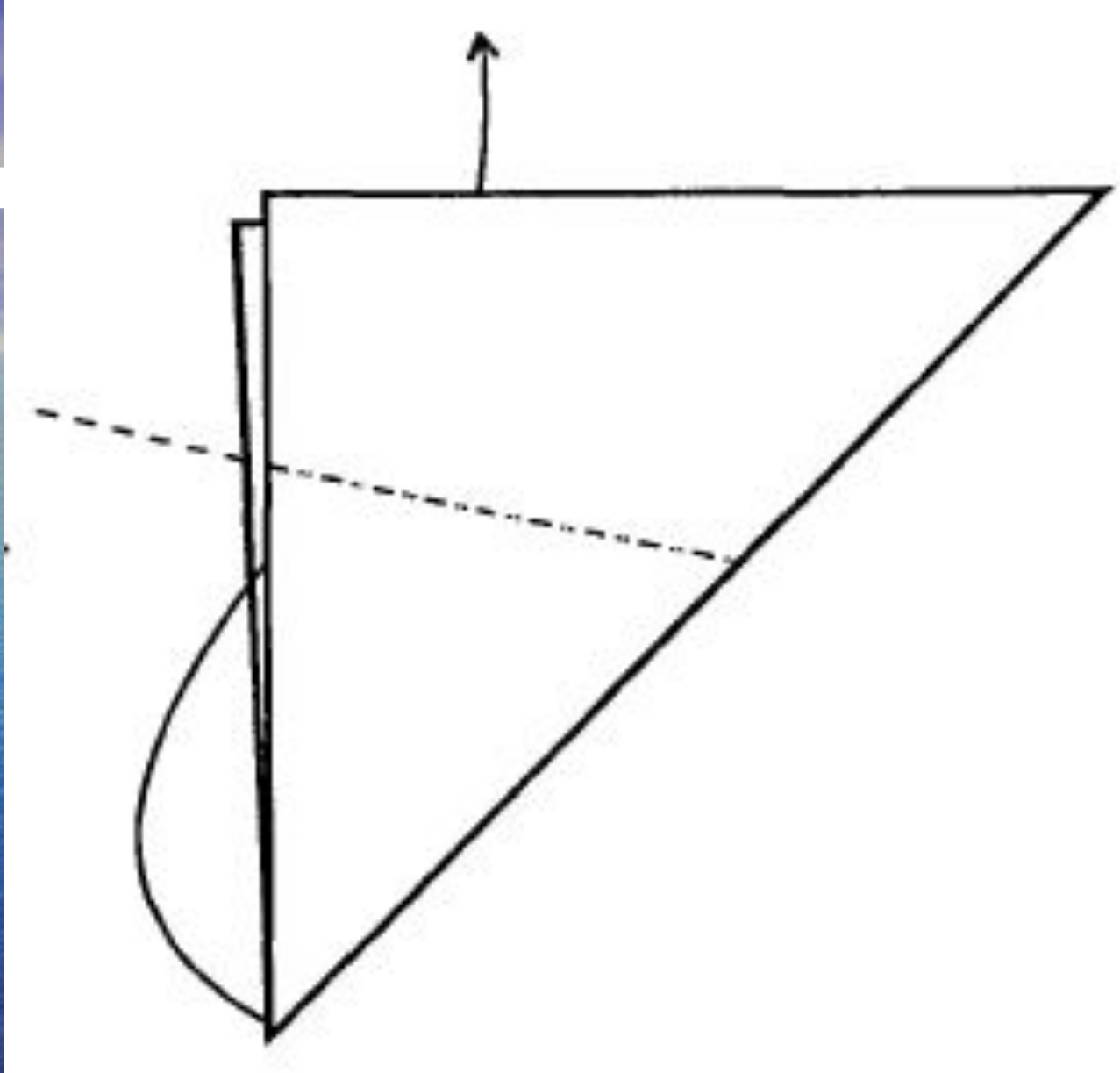

ть

4. Сделайте по перегибу сгиб внутрь

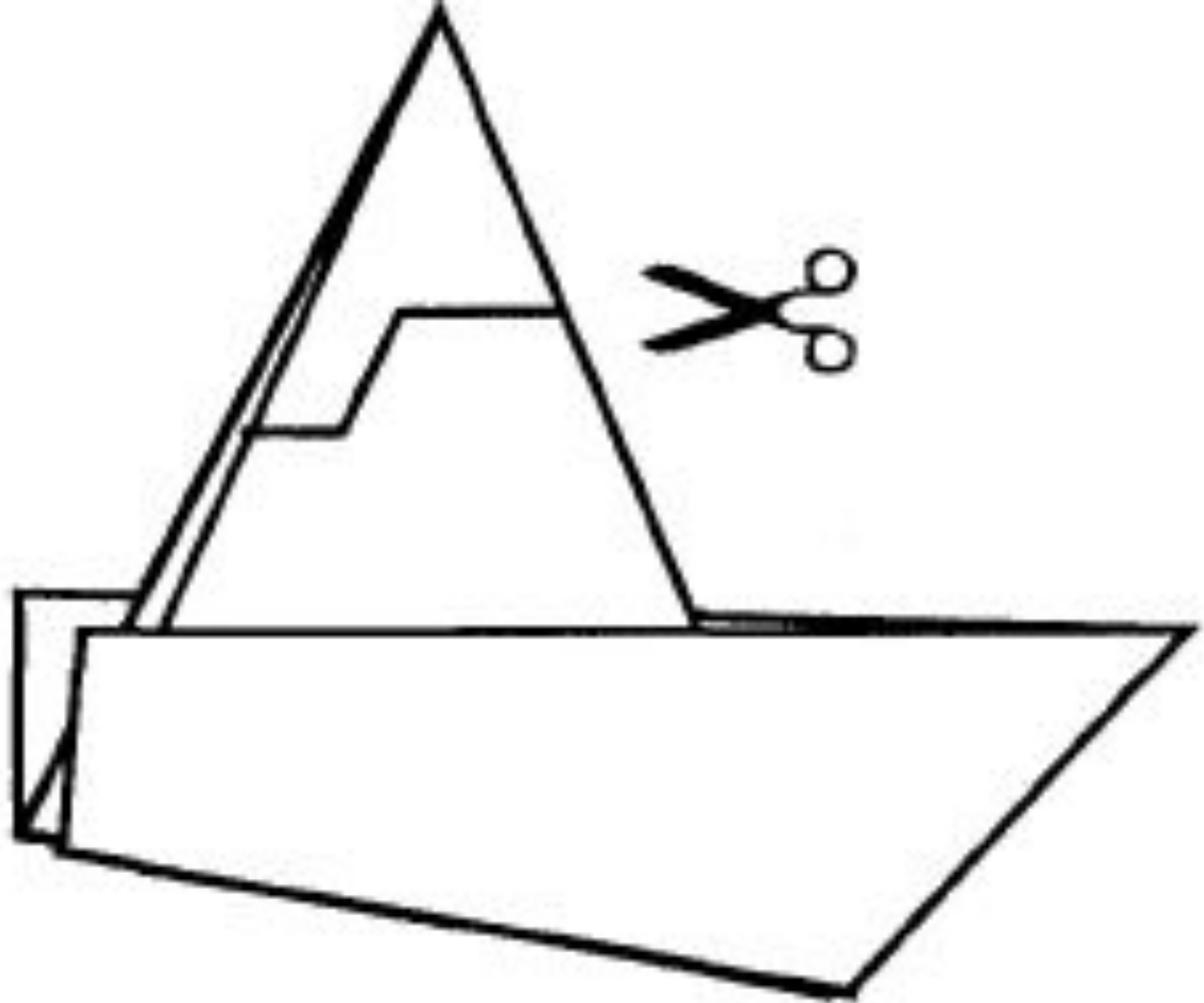

**5. Вырежьте ножницами трубу**



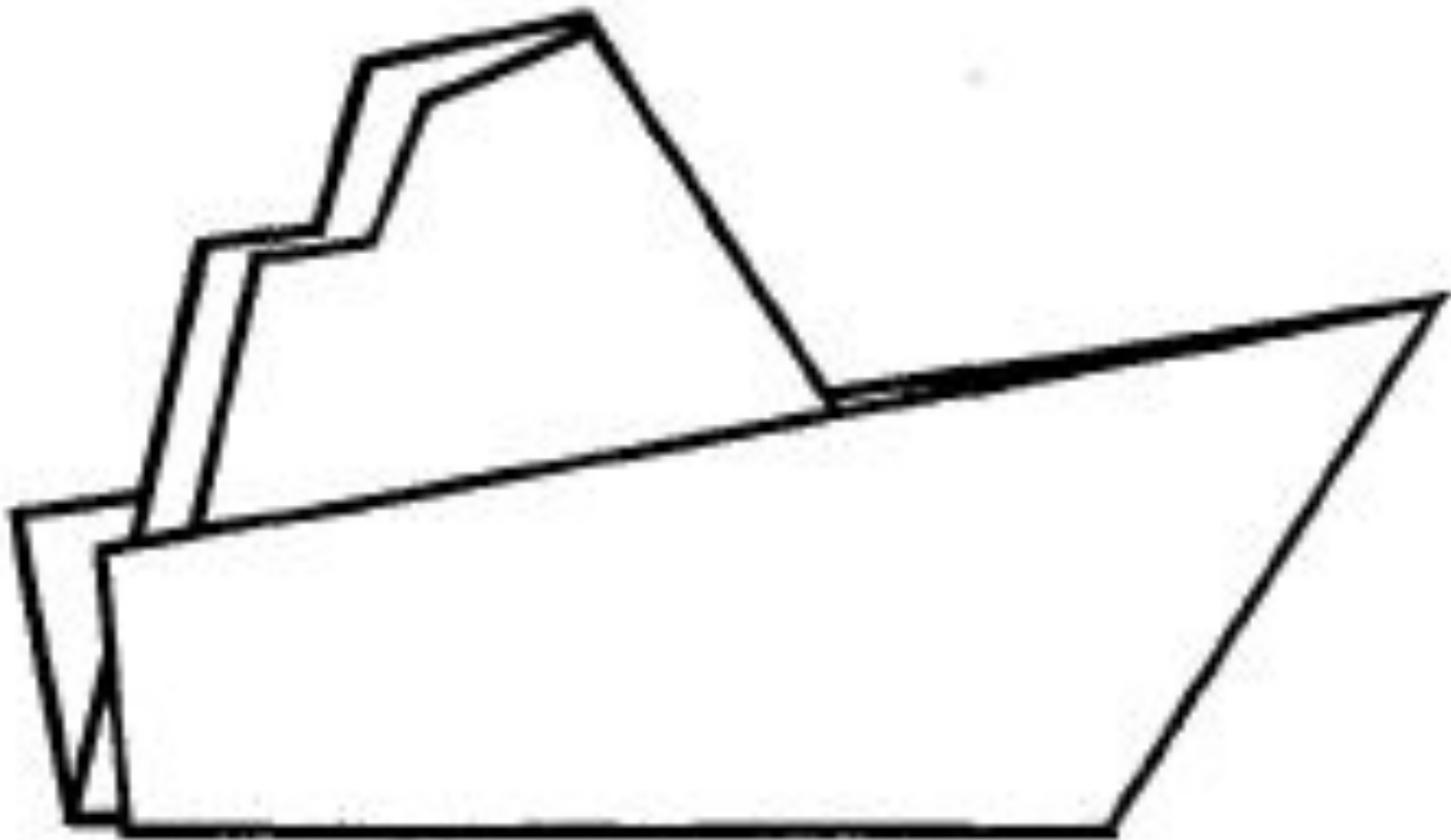

**Пароход готов**



# Литература:

- <http://www.ruskid.ru/origami/206-231.html>
- <http://www.ruskid.ru/origami/462-ori123.html>