

# **ОРИГИНАЛЬНЫЕ БУКЕТЫ И ЦВЕТЫ**

**Для уроков технологии  
в начальных классах**

# ВЕСЕЛЫЙ БУКЕТ



Spring Bouquet by Kelly Purkey

Нужны: проволока,  
цветной картон и бумага,  
пуговицы, клей.









# РОЗОЧКА ИЗ САЛФЕТКИ

Нужны только салфетки  
и ловкие руки





















# КРАСИВЫЙ ВЕСЕННИЙ БУКЕТ



Нужно:  
Бумага  
(белого цвета  
обычная,  
а зеленого –  
гофрированная).  
Карандаш.  
Ножницы.  
Проволока.  
Линейка.  
Циркуль.  
Клей ПВА.



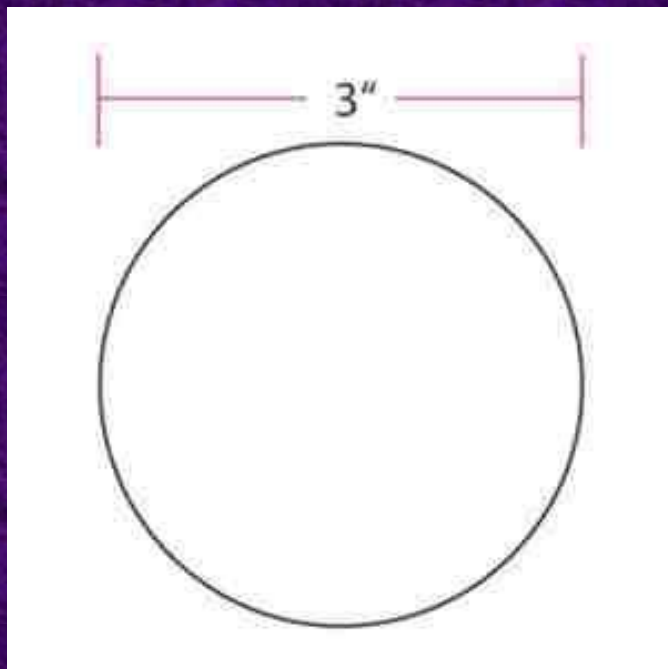

Для начала на бумаге циркулем нарисовать круг в диаметре 3 см.

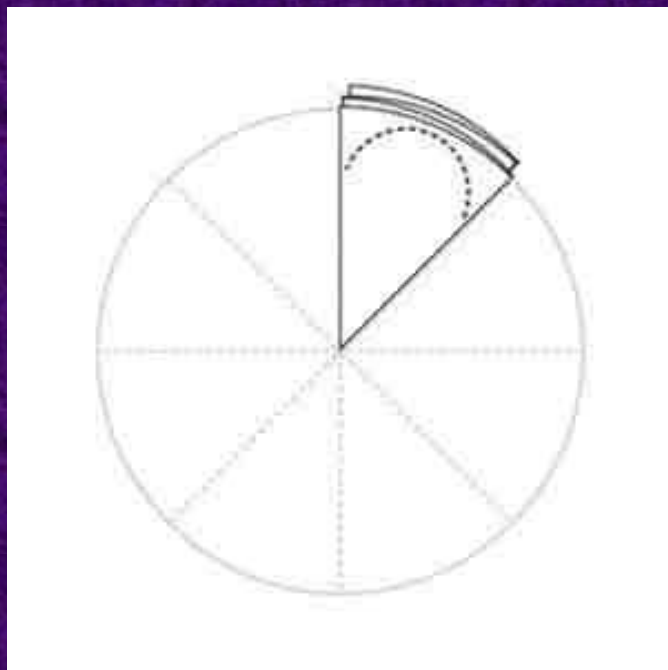

Делим круг на 8 частей, и пунктиром, как бы очерчиваем лепесток.

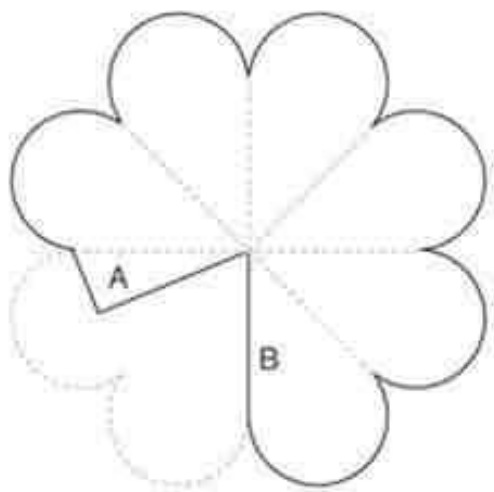

**Далее сделайте такую же операцию, как показано на картинке от точки А до точки В.**

**Ножницами вырезать цветок из бумаги, склеить точки А и В.**

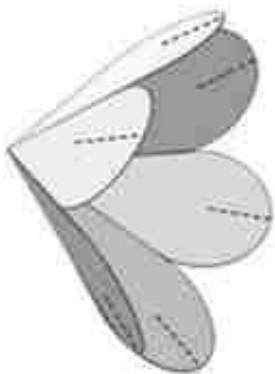

**Вот такой цветочек должен получиться.**

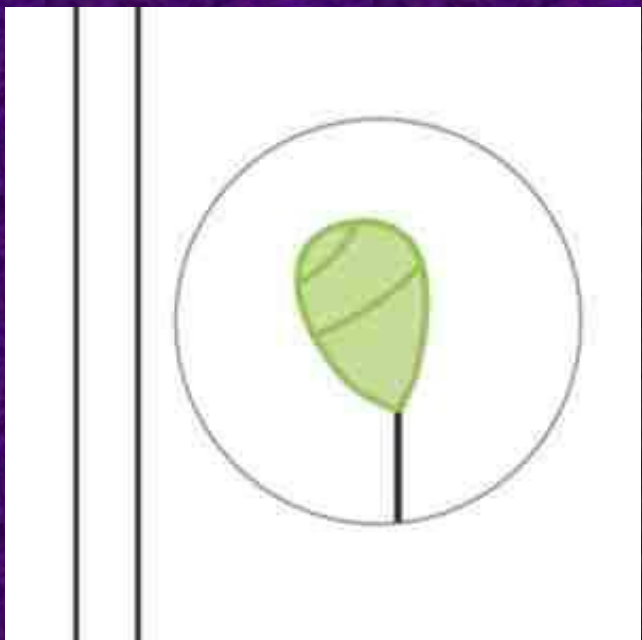
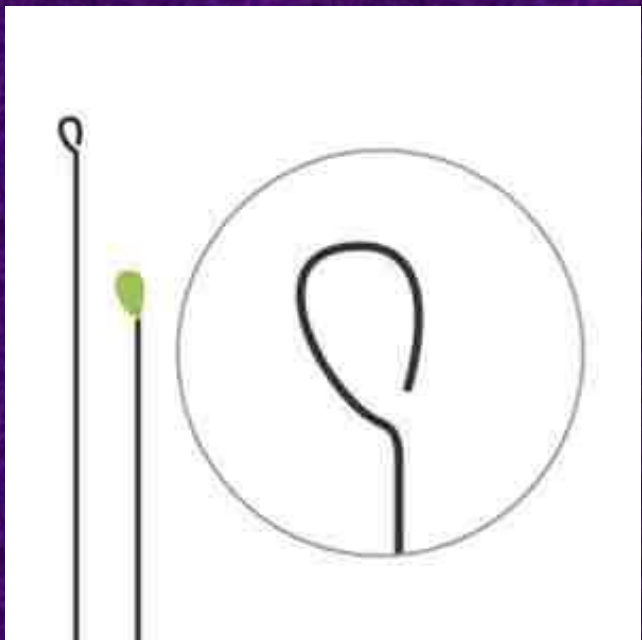

Теперь делаем стебель.  
Для этого загнем с одной  
стороны проволоки петельку  
(0,5 см) и обмотаем зеленой  
гофрированной бумагой.

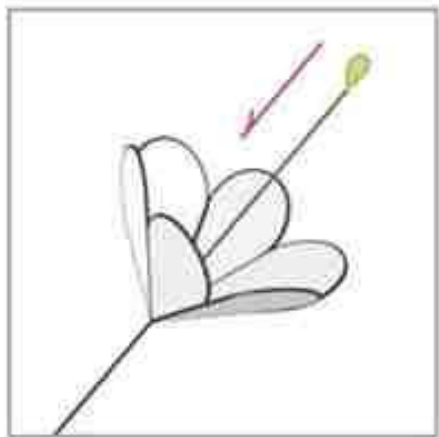

**Вставьте цветок в стебелек,  
приклейте.**



**Обмотайте стебелек зеленой  
бумагой, кончик приклейте.**

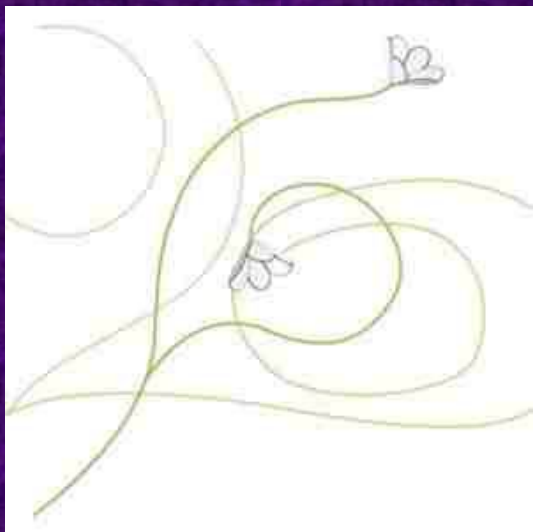

**Придайте стебелькам необычную форму.**



**Все! Нежный, легкий,  
воздушный весенний и  
прекрасный букет  
готов!**