

Особенности изготовления шитых головных уборов

План лекции

1. Основные виды шитых головных уборов.
2. Этапы обработки шитых головных уборов.
3. Особенности поузловой обработки шитых головных уборов.









Назовите детали кроя



Этапы обработки шитых головных уборов

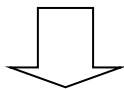

Заготовительный
этап

Монтаж

Отделка

Соединение
околыша, козырька,
полей, бортика и т.
д. с головкой
головного убора

Соединение частей головки головного убора (стачивание клиньев)

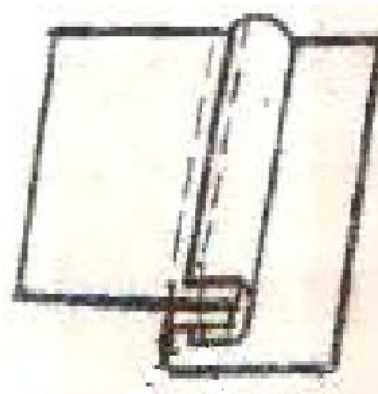
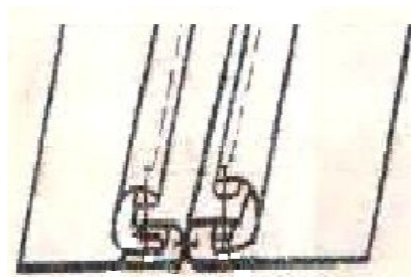
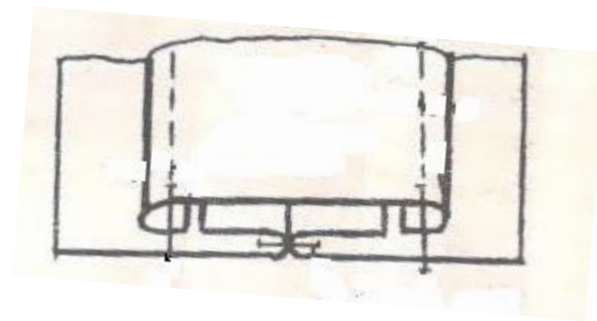
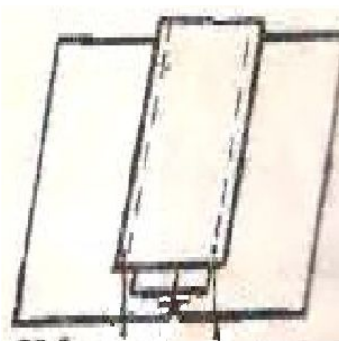
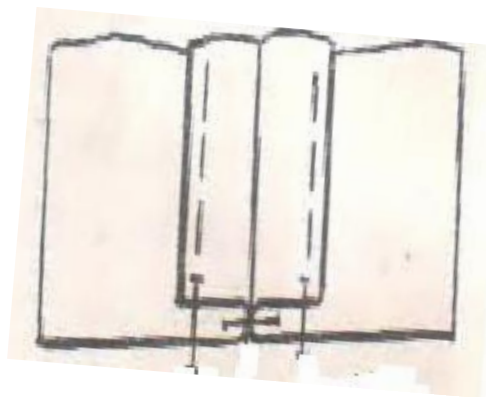

Обработка налобника головного убора

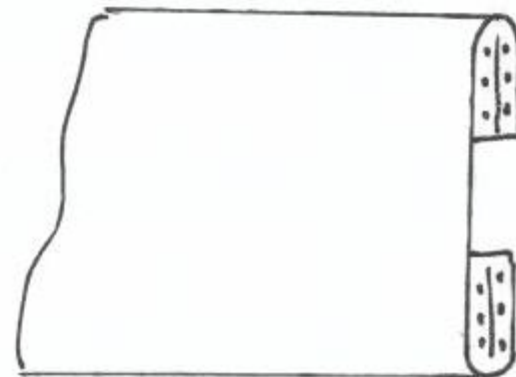
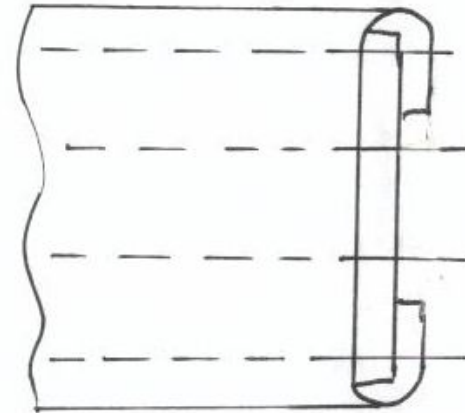
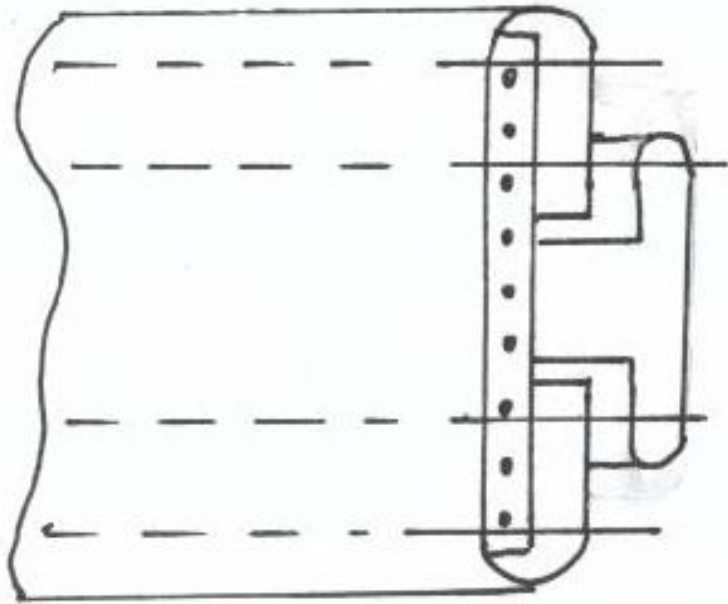

Обтачивание козырька, полей головного убора

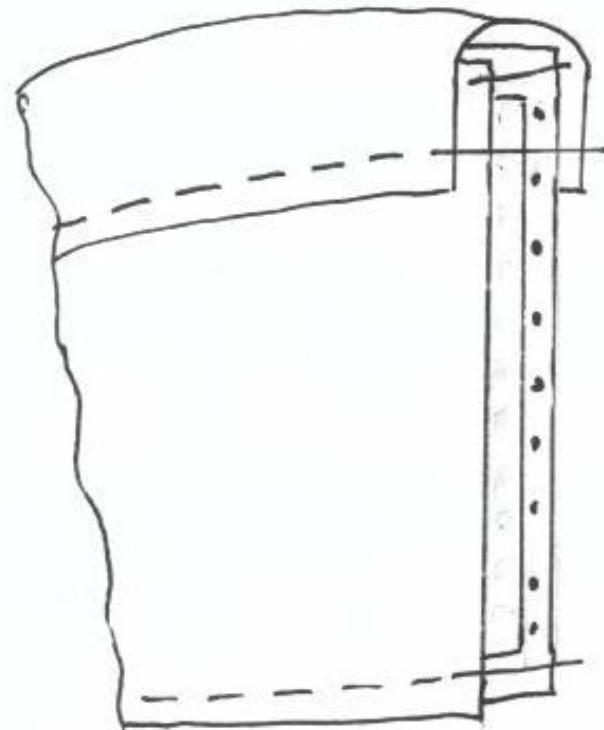
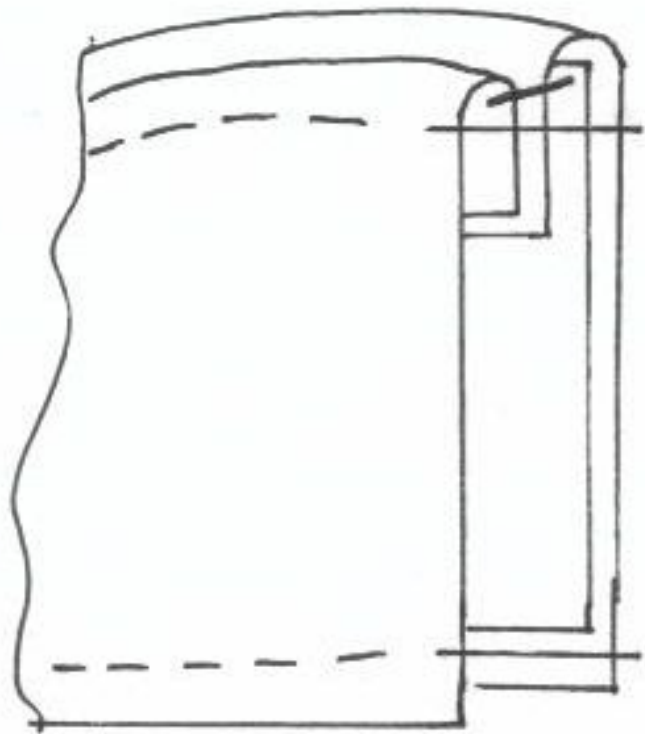

Монтаж: соединение полей, козырька и налбника с головкой головного убора

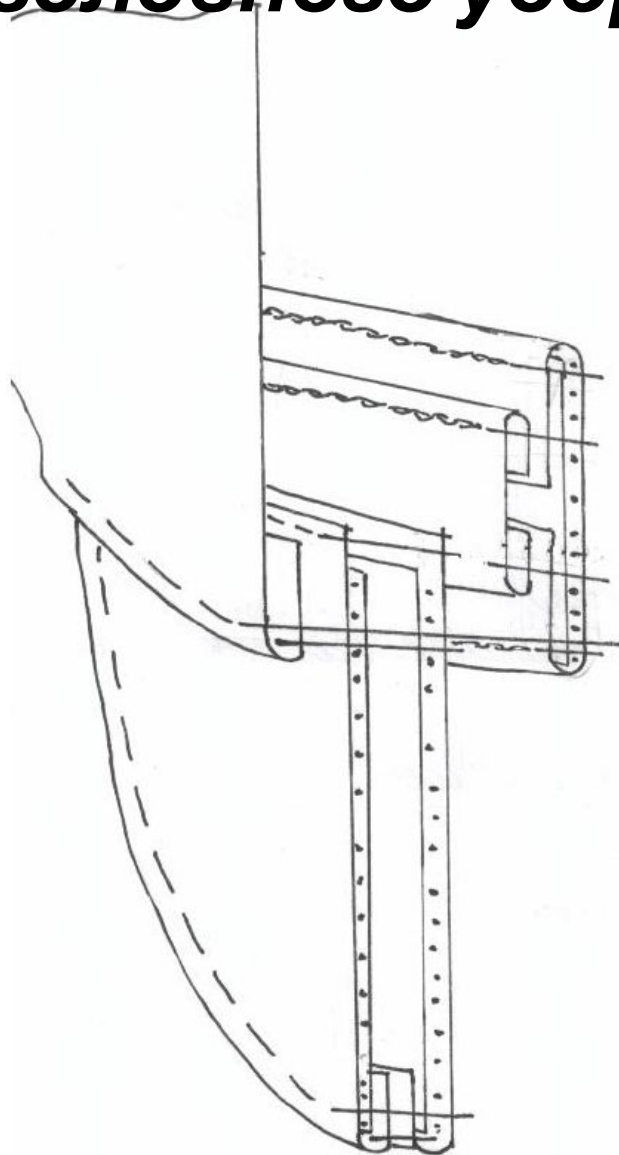
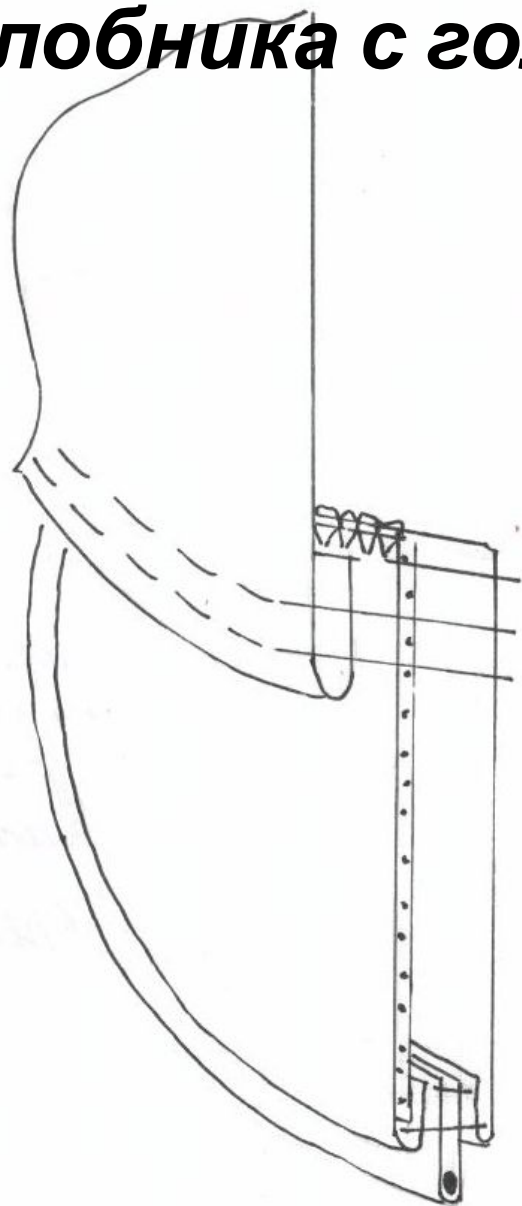

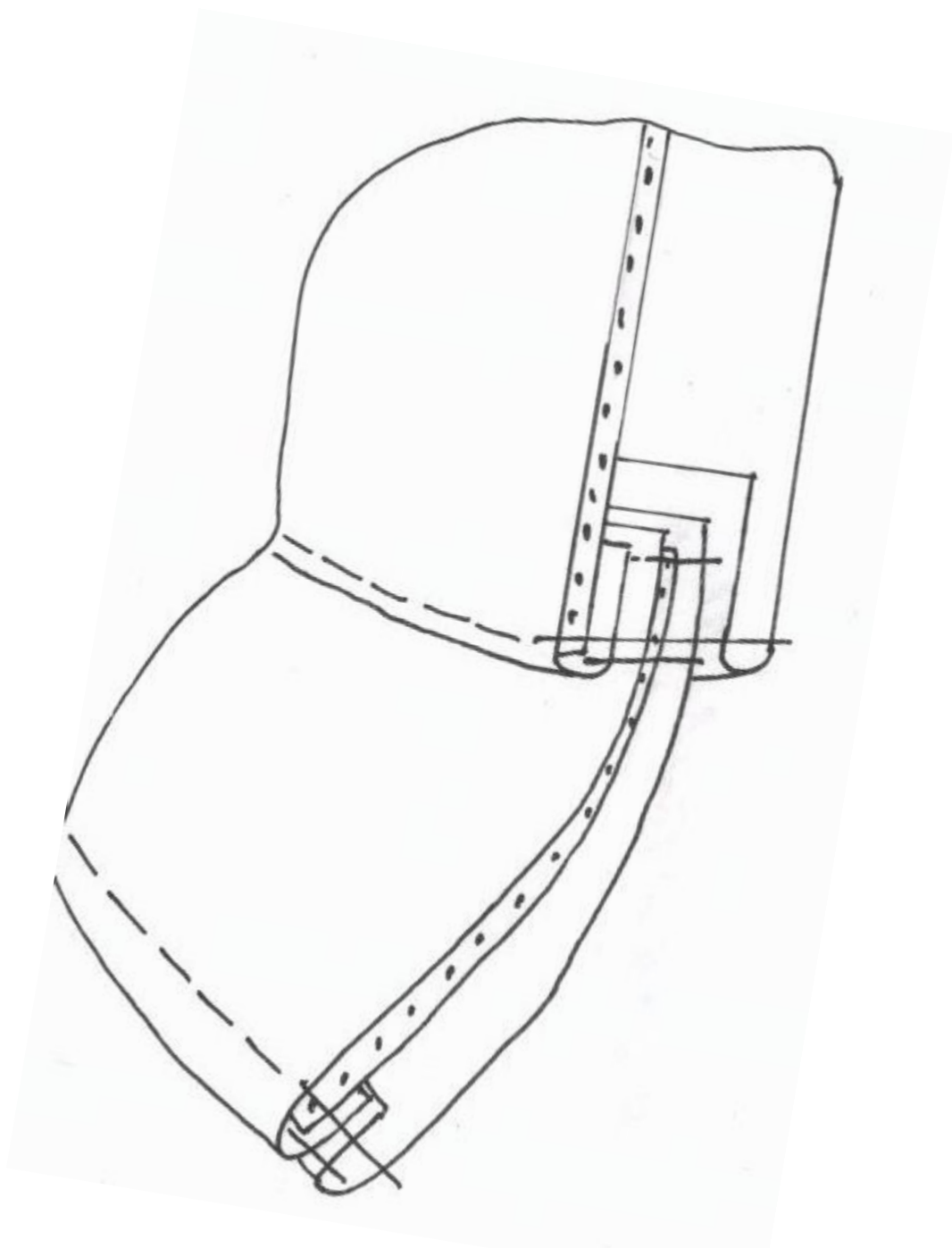

Соединение околыша и налобника с головкой головного убора

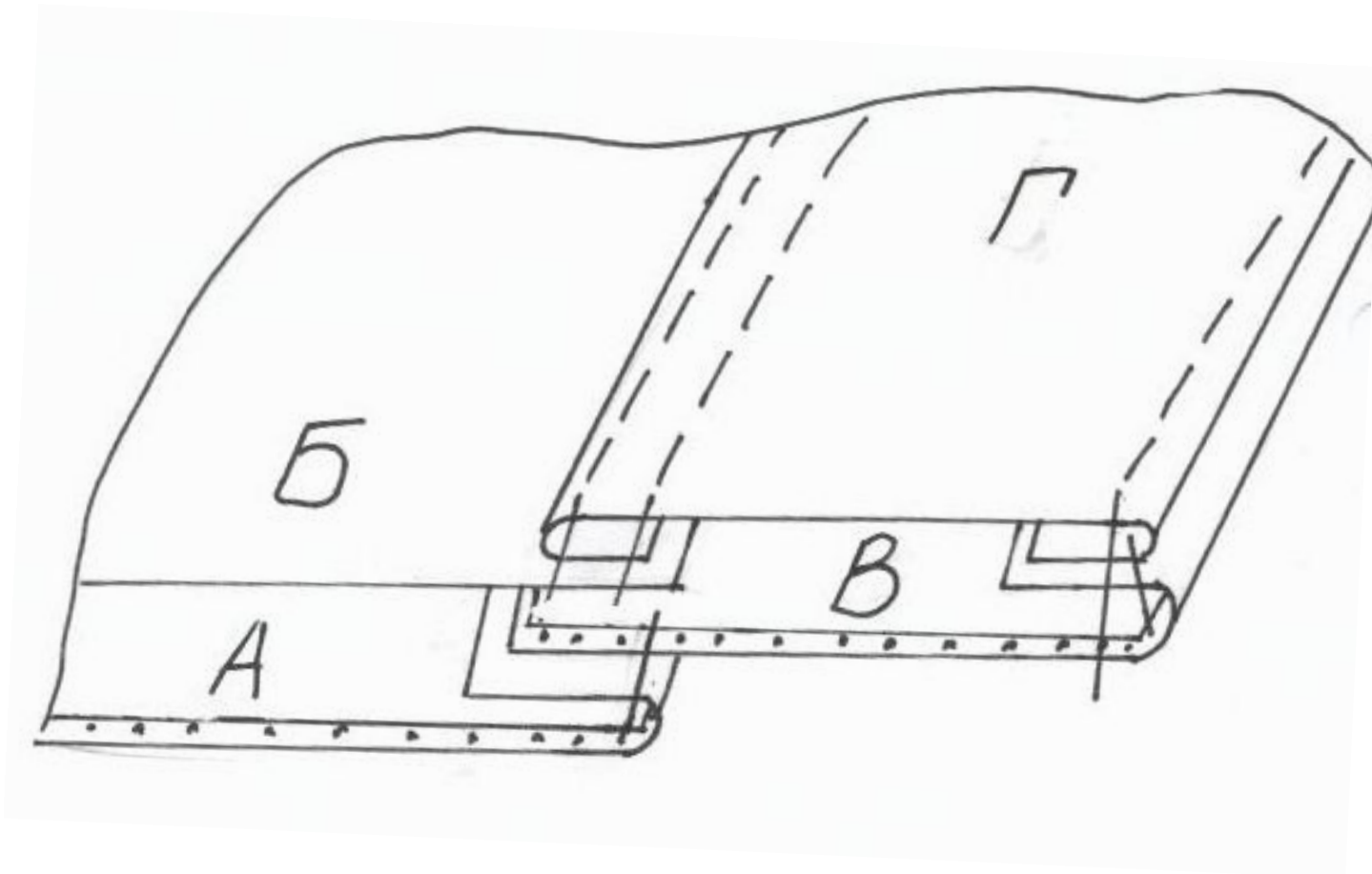

Соединение околыша, налобника и козырька с головкой головного убора

