

Плетёные листья

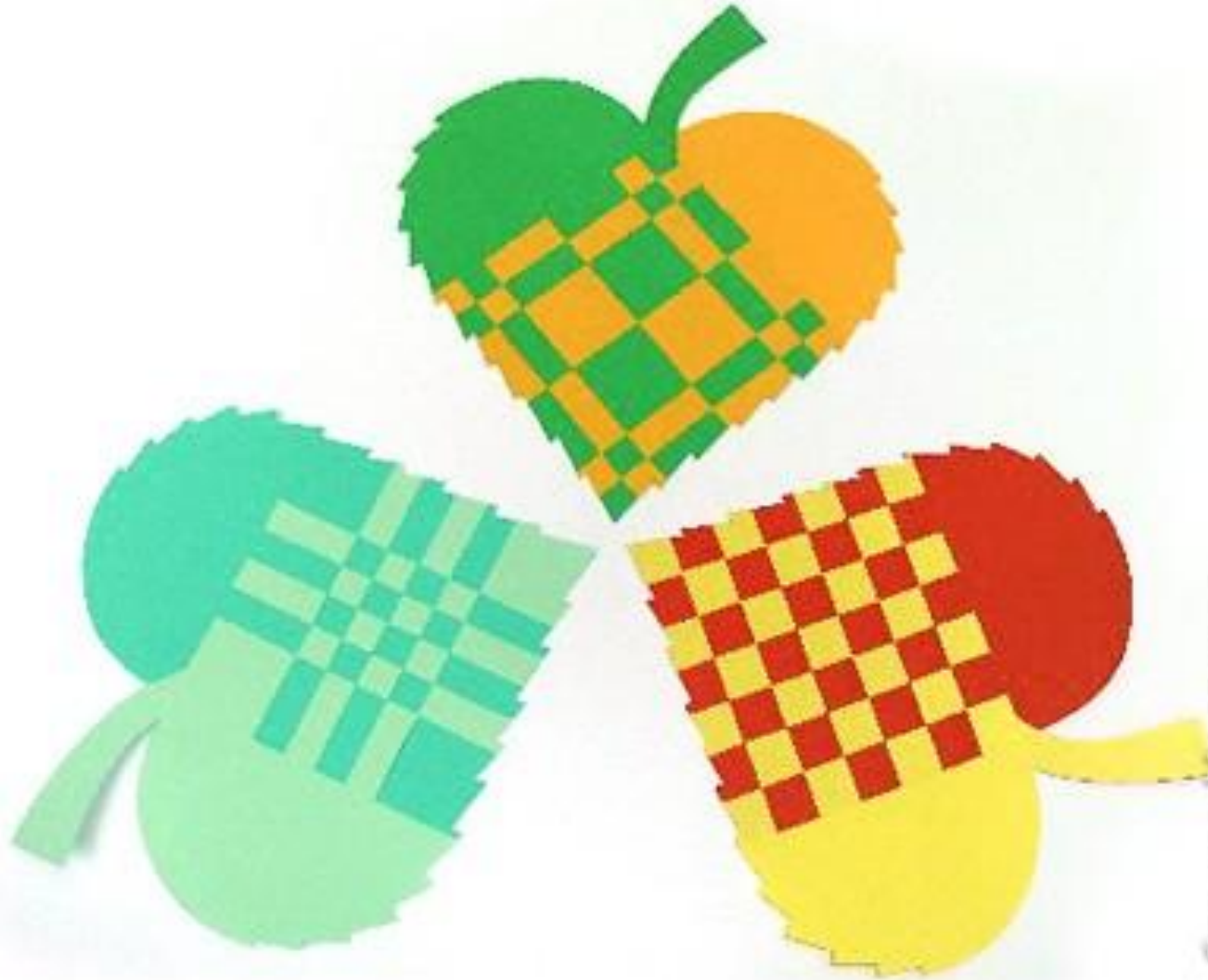

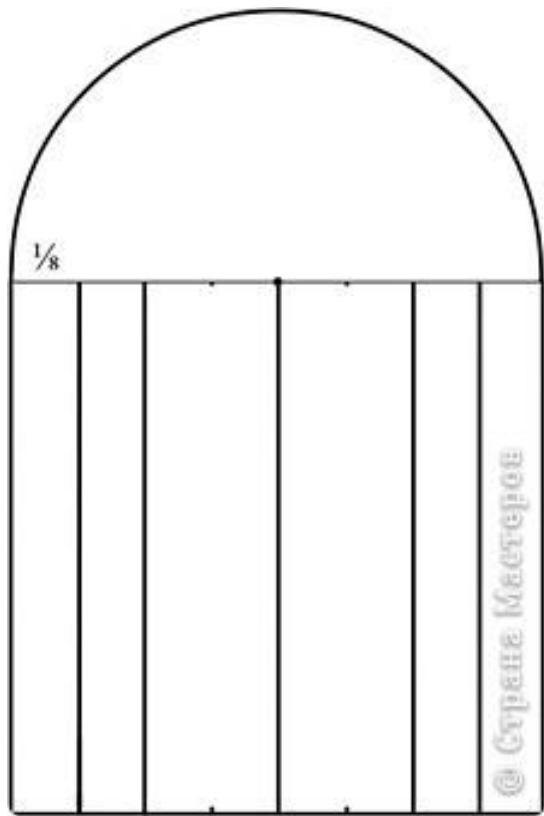

1. Подбери бумагу двух контраст
2. Сначала построй выкройку. Начерти квадрат со стороной 4—12 см. (Оптимальный размер, удобный для плетения, — 8 см). Поставь ножку циркуля в середину верхней стороны квадрата и начерти половину окружности с таким же диаметром. Раздели верхнюю и нижнюю стороны квадрата на 8 частей. Теперь, если мы начертим линии через равные расстояния, а потом выполним плетение, то получим хорошо знакомое нам полотняное или шахматное переплетение. Но попробуем сделать необычное плетение. Прочерти линии, сделав средние полосы вдвое шире остальных.



3. Наложил одну заготовку на другую. Вытащи одну рабочую полоску (жёлтую) и положи её сверху. Пропускай её между красными полосками, переплетая в шахматном порядке.

4. Когда переплетёшь все полоски, аккуратно подтяни их, стараясь, чтобы не было промежутков. Теперь клеящим карандашом подклей все концы полосок с двух сторон.



5. Подровняй края. Получилось ровное сердечко. Чтобы превратить его в листочек, вырежи по краям зубчики (по одному или при помощи фигурных ножниц) и приклей ножку.

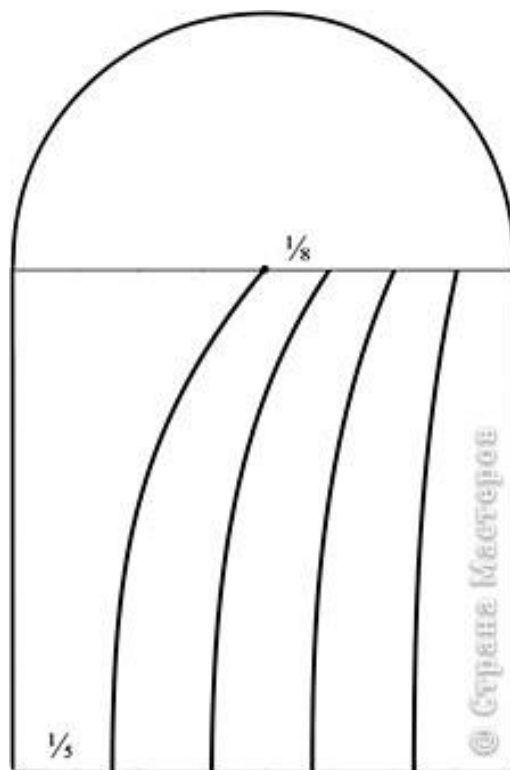
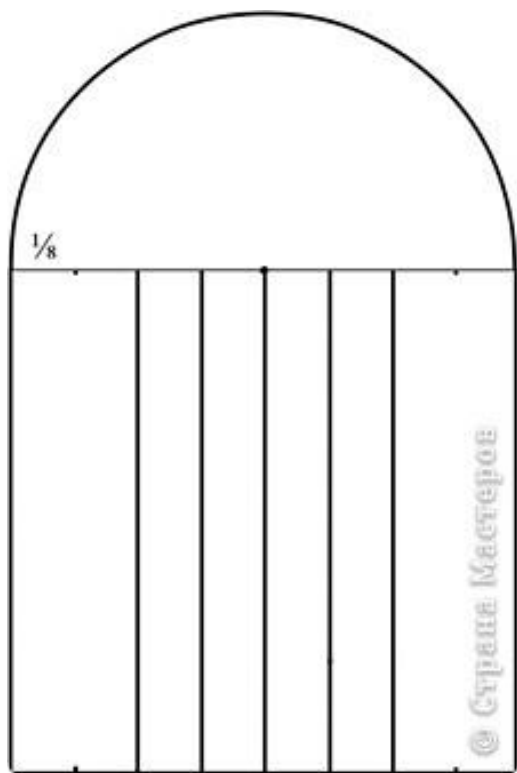

Попробуй изменить форму полосок. Раздели половину верхней стороны на 4 части, а нижнюю сторону — на 5. Соедини точки выпуклыми линиями.

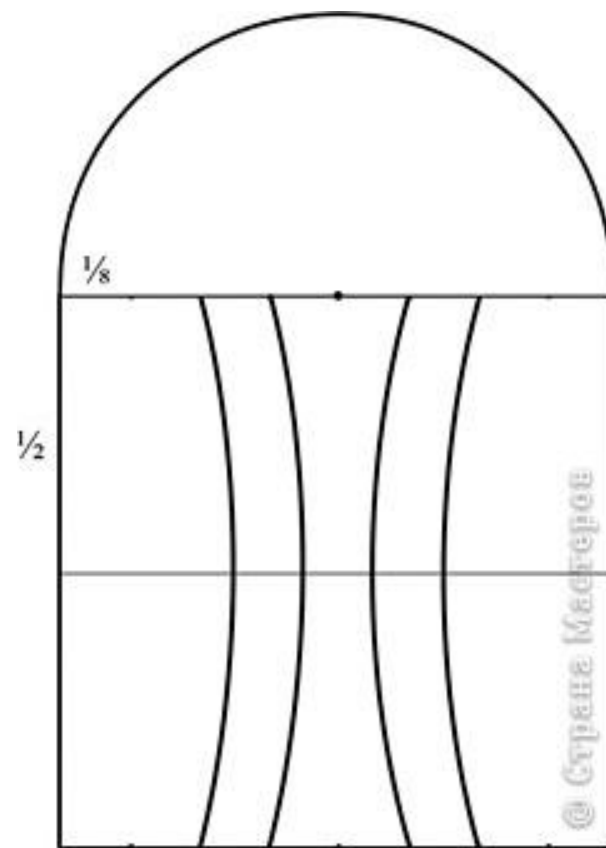

Нарисуй две пары линий, вогнутых к середине.

Раздели все стороны квадрата на 4 части. Начерти циркулем 4 полукруга в отмеченных местах.

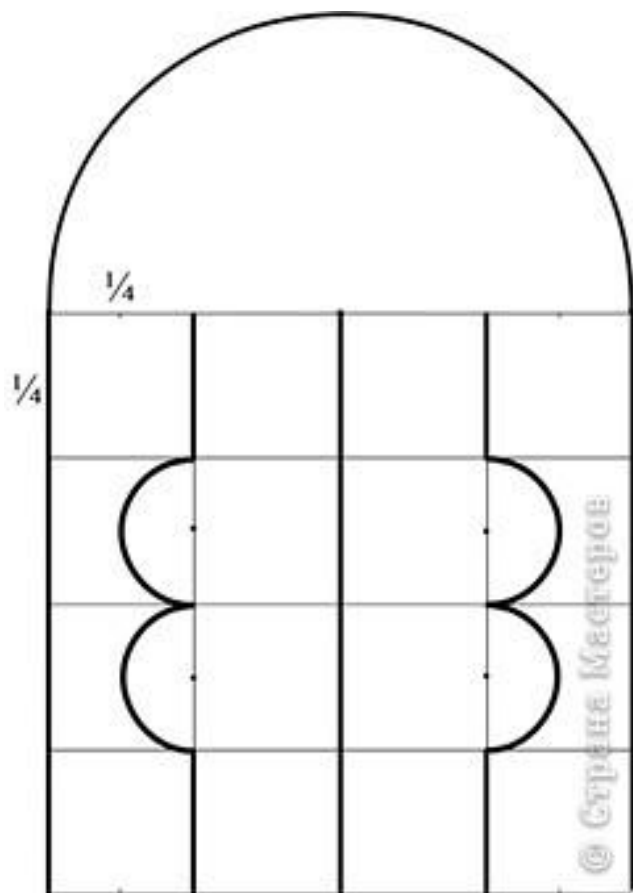



Можно взять прямоугольники или чертить прямо на большом листе. Сначала строим квадрат, затем чертим полукруг на его верхней стороне. Можно сделать выкройку отдельно на бумаге в клеточку, вырезать (не обрезая полукруг), прижать скрепками к двум цветным прямоугольничкам и резать все три слоя сразу.

Мастер-класс
Татьяна Проснякова
2009г.

Презентацию подготовила
Учитель начальных классов МОУ «Гатчинская
гимназия им.К.Д.Ушинского»
Рыбкина Елена Анатольевна