

Министерство образования и науки РТ

Ново-Савиновский район

Средняя общеобразовательная школа № 143

с углубленным изучением отдельных предметов

**ТВОРЧЕСКИЙ ПРОЕКТ ПО  
ТЕХНОЛОГИИ**

**«ИЗГОТОВЛЕНИЕ  
ДОСКИ ДЛЯ РАЗДЕЛКИ  
РЫБЫ»**

Выполнил: Гирфанов Ильназ  
ученик 10 а класса

СОШ №143 г.Казани

Руководитель: БАРИЕВ И.Б.

учитель технологии

1 категории

Казань, 2010

[900igr.net](http://900igr.net)

# РАЗДЕЛЫ ПРОЕКТА

- ◆ 1. Обоснование выбора данного проекта
- ◆ 2. Историческая справка по теме
- ◆ 3. Факторы, которые следует принять во внимание
- ◆ 4. Описание собственной работы над проектом
  - ◆ - разработка эскизов, шаблонов, ознакомление с литературой
  - ◆ - подготовка материалов, инструментов
  - ◆ - выполнение теоретической части проекта
  - ◆ - выполнение практической части проекта
  - ◆ - оформление проекта
  - ◆ - защита проекта
- ◆ 5. Достоинства и недостатки проекта
- ◆ 6. Вывод по теме
- ◆ 7. Литература
- ◆ 8. Техника безопасности при работе
- ◆ 9. Реклама

# 1. Обоснование выбора данного проекта

- ◆ В своем творческом проекте я решил изготовить разделочную доску. В процессе работы, когда я видел, как мучается мама при чистке рыбы, решил усовершенствовать свою разделочную доску. Ее можно вырезать в форме рыбы, животных, фруктов, разных геометрических фигур. Я выбрал традиционную форму в старинном русском стиле.

## 2. Историческая справка по теме

- ◆ Своими корнями резьба по дереву уходит в глубь веков. Многие такие изделия служили своего рода талисманами, в них верили, им поклонялись. Отголоски тех времен сохранились и сегодня. Прекрасно сделанные резные сувениры из дерева в изобилие имеются на рынке. Особое распространение имеют они в туристическом бизнесе. Да и в домашнем обиходе резные изделия пользуются большим спросом.

- ◆ Все многообразие резьбы по дереву можно разделить на пять видов: плосковыемчатая, рельефная, прорезная, плоскорельефная, скульптурная. Войти в этот мир может каждый, кому не безразлично красота и совершенства, кто хотел бы преумножить достижения в этом направлении, сделать прекраснее свою жизнь, жизнь своих близких, приятно удивить окружающих.

# 3. Факторы, которые следует принять во внимание при изготовлении изделия

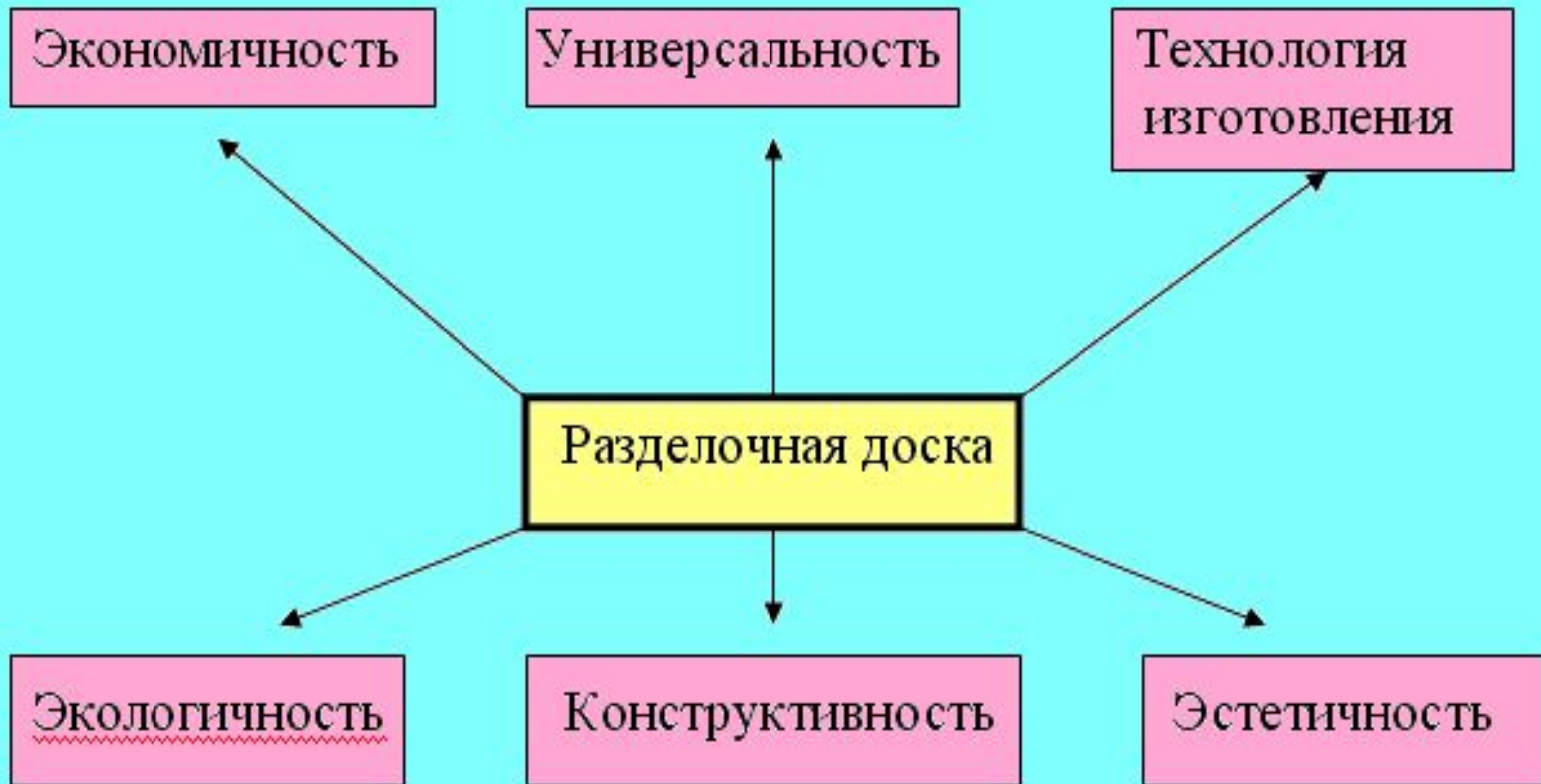

- ◆ *Универсальность* моего проекта заключается в том, что ее можно использовать по прямому назначению, то есть как разделочную доску, и как интерьер кухни.
- ◆ *Экономичность* заключается в том, что все материалы для данного проекта можно найти в мастерской, среди отходов производства.
- ◆ *Конструктивность* необходимо учитывать при изготовлении, она красивая, удобная и прочная.
- ◆ *Экологичность* заключается в том, что при изготовлении данного проекта использовался экологически чистый материал – древесина.
- ◆ С *эстетической* точки зрения, здесь я использовал старинные традиции, тщательно подбирал узоры

## 4. Описание собственной работы над проектом

- ◆ - разработка эскизов, шаблонов, ознакомление с литературой
  - ◆ - подготовка материалов, инструментов
  - ◆ - выполнение теоретической части проекта
  - ◆ - выполнение практической части проекта
  - ◆ - оформление проекта
  - ◆ - защита проекта
- 



# Разработка эскизов, шаблонов

1. Обычная разделочная доска

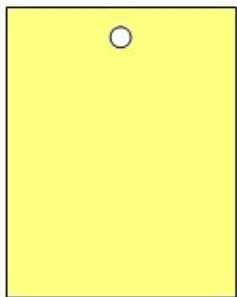

2. Разделочная доска для рыбы

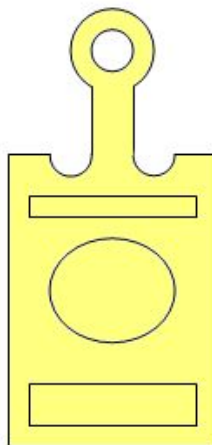

3. Разделочная доска в форме рыбы

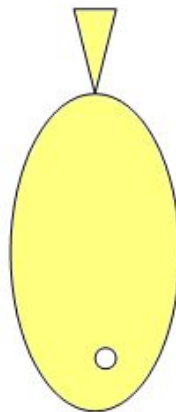

4. Разделочная доска из фанеры

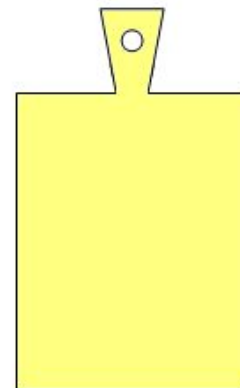

# Обоснования выбора эскиза разделочной доски

- ◆ ИДЕЯ 1. Обычная разделочная доска – можно купить в магазине.
- ◆ ИДЕЯ 2. Разделочная доска для рыбы – необходимая вещь для любой хозяйки
- ◆ ИДЕЯ 3. Разделочная доска в форме рыбы – меньше площади для разделки
- ◆ ИДЕЯ 4. Разделочная доска из фанеры – слишком проста и не

Вы загорелись желанием сделать разделочную доску, оригинальную и неповторимую. Прекрасная идея.

Разделочная доска – эта необходимая вещь для кухни. Разделочные доски могут быть самые разные: обычные, из фанеры, в форме рыбы, животных, фруктов.

В своем проекте я выбрал традиционную форму в старинном русском стиле с геометрической резьбой. Для работы больше всего подходят доска из липы, так как она из мягкой породы, легко обрабатывать, не коробится. Применяемый древесный материал должен быть без дефектов, без трещин и сучков

# Технический рисунок разделочной доски



# Чертежи деталей разделочной доски для рыбы

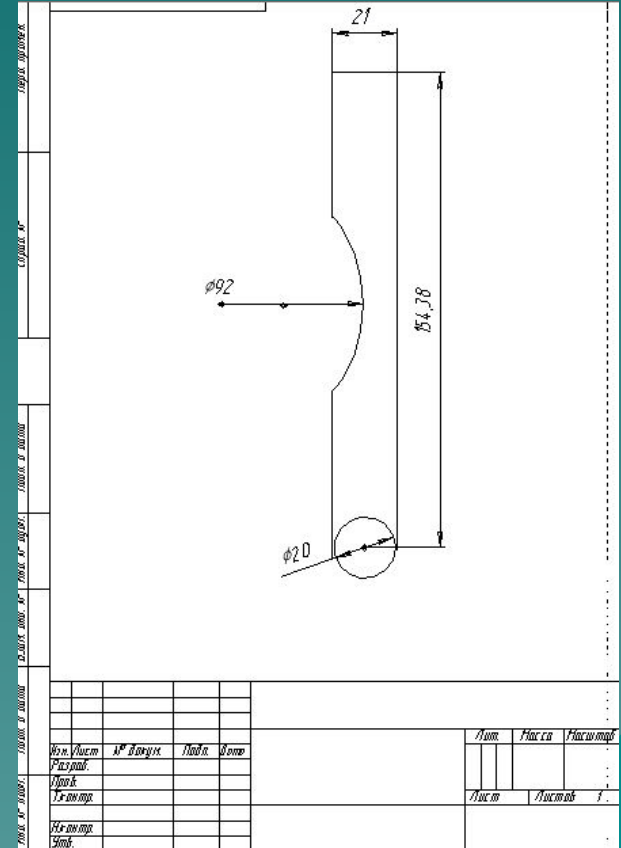
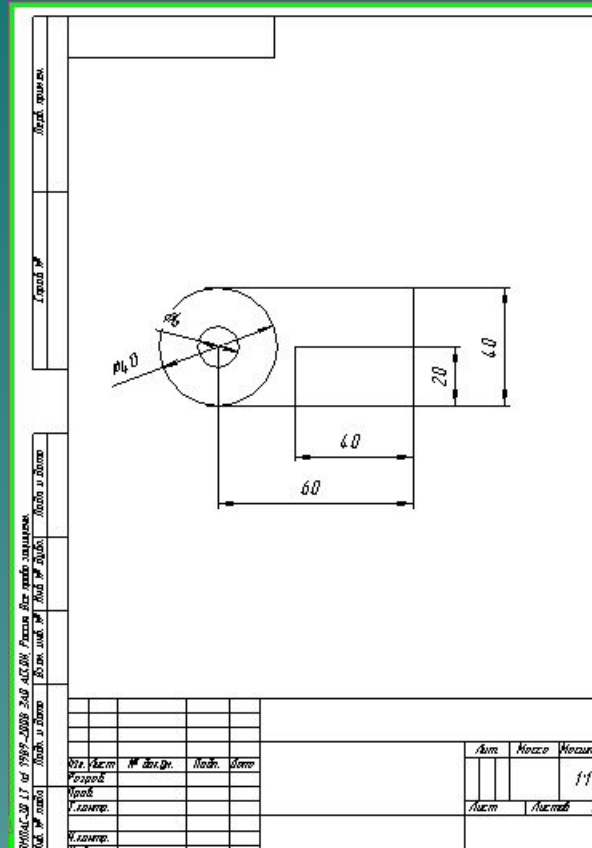
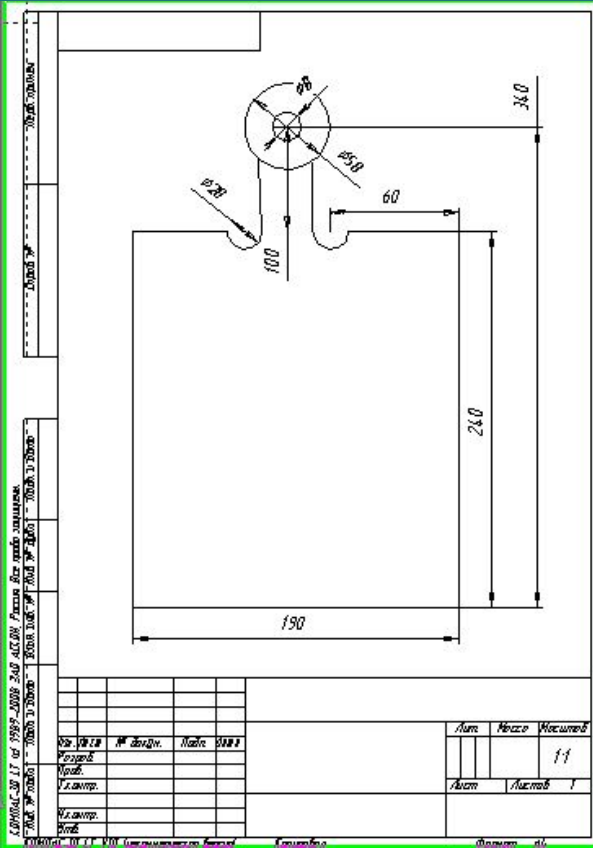

# Технологическая карта для изготовления разделочной доски

Выбрать  
заготовку из  
доски  
толщиной  
15-20 мм

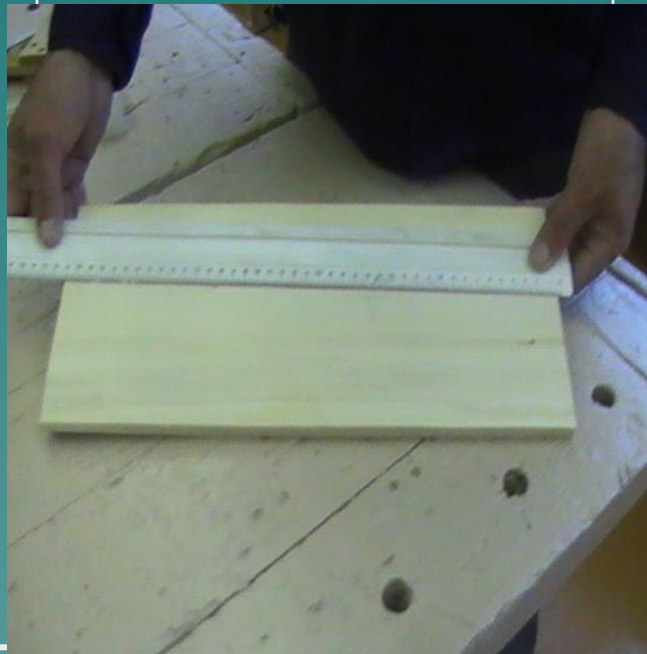

Линейка,  
карандаш

Разметить  
контур  
изделия

Карандаш,  
линейка

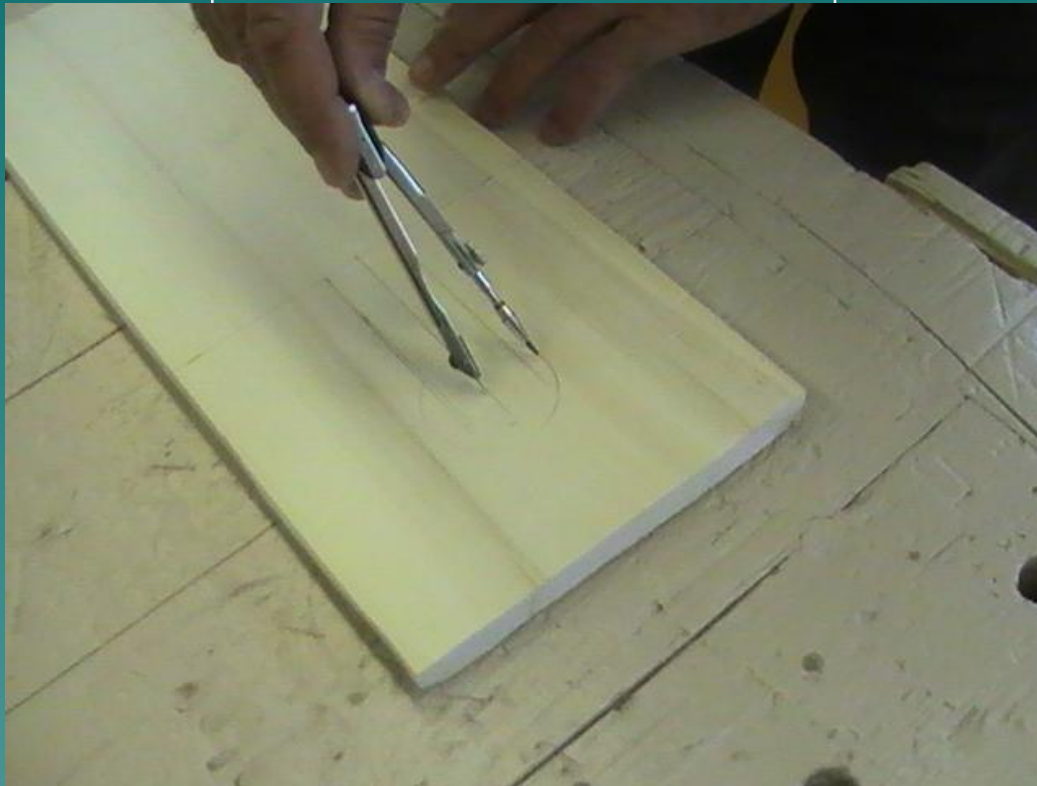

Выпилить  
контур  
изделия

Электроробзи  
к





Высверлить  
отверстия

Сверильный  
станок



Зачистить  
изделие,  
скруглить  
острые  
кромки и  
углы

Электрошлиф  
овка,  
наждачная  
бумага



Начертить  
рисунок для  
резьбы

Карандаш,  
линейка,  
циркуль,  
образцы

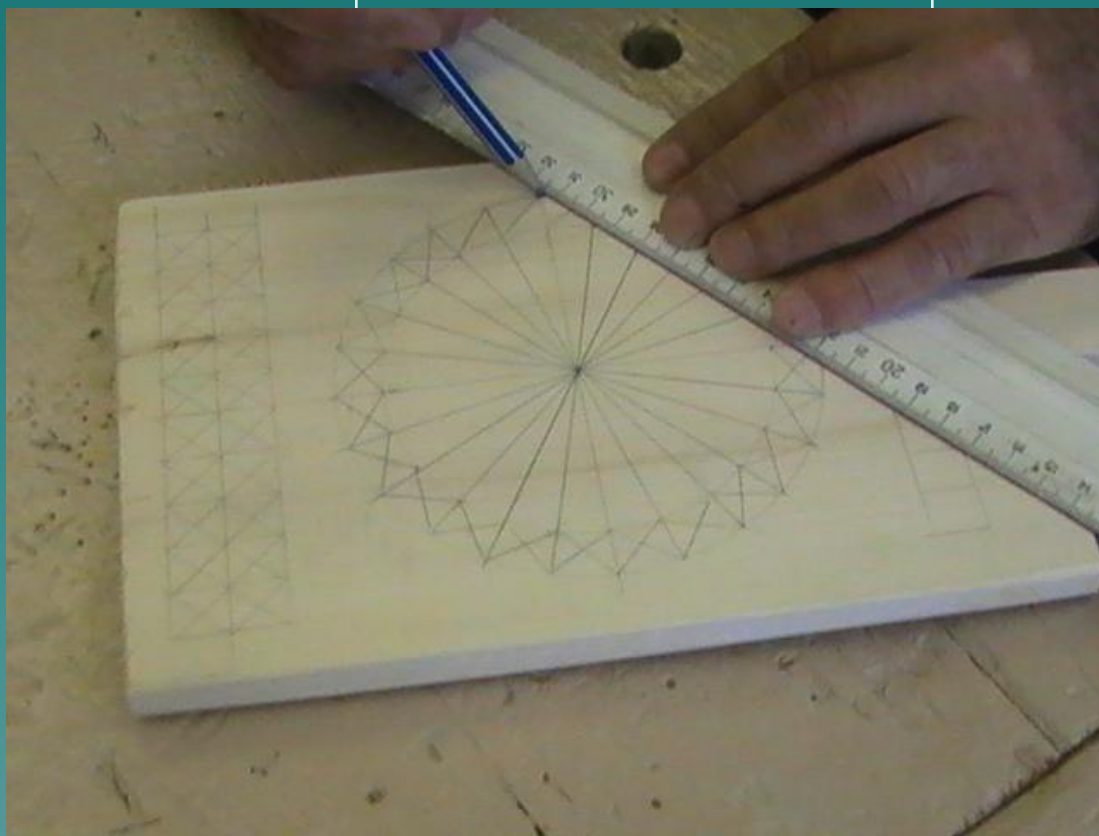

Резьба по  
дереву

Нож-косык,  
стамески

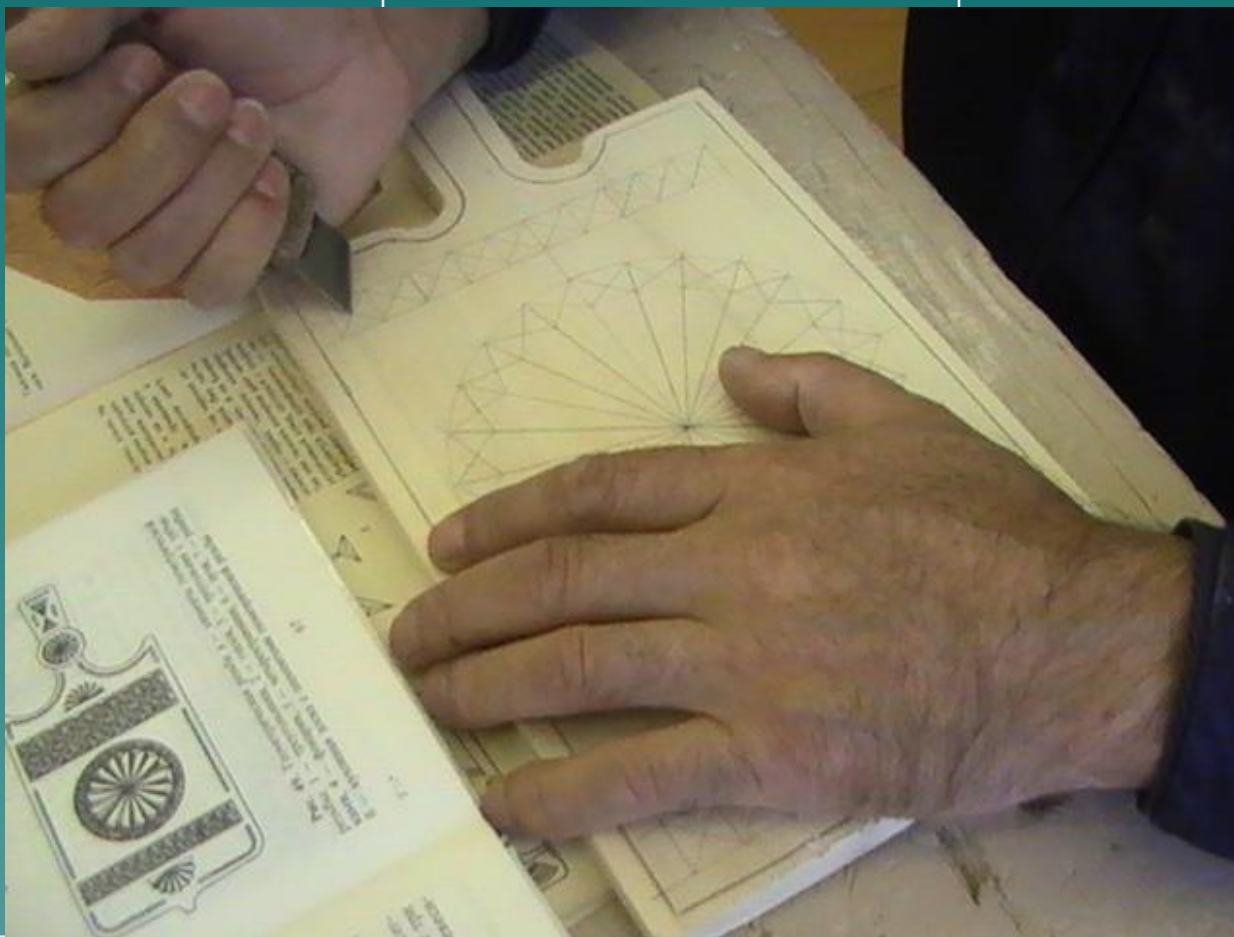

Отделка  
изделия

Наждачная  
бумага





Изготовление  
деталей  
крепления и  
сборка  
изделия

Ножовка,  
напильник,  
саморезы,  
крючок,  
гвозди, болт  
и гайка



Покраска  
изделия

Лак, кисть



# 5. Достоинства и недостатки

- ◆ Достоинства данного проекта:
  - во первых, необходимая вещь на кухне;
  - во вторых, универсальна;
  - в третьих, легка в изготовлении, экономична.
- ◆ Недостатки:
  - изготовлена из мягкой породы



## 6. Экономический расчет

Наименование материалов	Расход материалов	Цена (руб)	Примечание
Доска (липа)	400x200x30	20 руб.	Отходы
Лак	100 гр.	5 руб.	
Клей	50 гр.	2,50 руб.	
Шурупы	4 <u>шт.</u> x 0,2руб.	0.8 руб.	
Болт, гайка	1 шт.	1 руб.	

# Вывод по теме:

- ◆ В наши дни, когда товар промышленного производства заполнили наш быт, я предлагаю сделать своими руками свой дом внеся элементы творчества и индивидуальности в окружающий нас мир. А главное – вы получите огромное удовольствие от вещи, сделанной вашим трудом в сочетании с оригинальной фантазией.

- ◆ Прошли века, изменилось мировоззрение людей, их быт. А изделия народных мастеров и сегодня по-прежнему восхищают нас своим совершенством. В наше время декоративное искусство не только сохраняется в музейных залах, оно живет в народе. С чувством благоговения относимся к изделиям, хранящим тепло человеческих рук. Ведь в каждой вещи – часть души, сердца мастера.

# Реклама

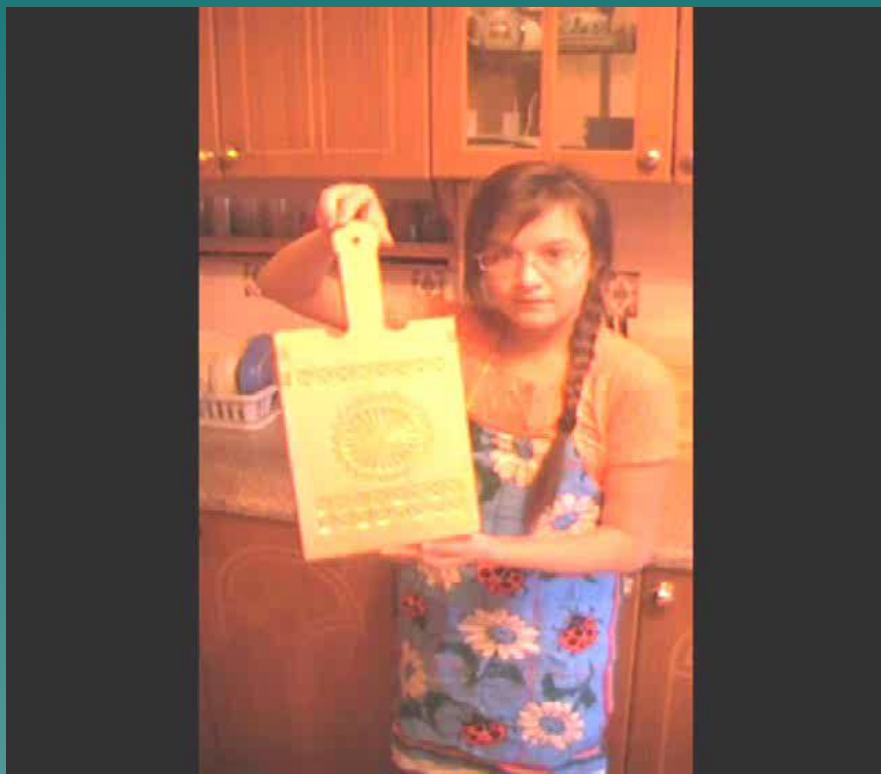

Доска для разделки  
рыбы удобная,  
доступная и  
необходимая вещь  
для каждой кухни!

# Техника безопасности при резьбе по дереву

- ◆ 1. Стамески – опасный режущий инструмент. Обращаться с ними осторожно.
- ◆ 2. Не держать левую руку вблизи режущего инструмента.
- ◆ 3. Не применять больших усилий при резании стамеской.
- ◆ 4. При необходимости удара по ручке стамески брать ее в левую руку, киянку – в правую руку и, поставив стамеску по месту вырубki, наносить по ручке стамески легкие удары.
- ◆ 5. Хранить стамески в ящике верстака или в шкафу на вырезках в рейках.
- ◆ 6. Каждому инструменту отводить свое место.

# Техника безопасности при окраске

- ◆ 1. Окраску изделий производить только на накладной доске.
- ◆ 2. Не допускать попадания краски и растворителей на кожу рук и лица.
- ◆ 3. Не окрашивать изделия и не хранить краску вблизи нагревательных приборов.
- ◆ 4. Проветрить помещение, в котором проводится окраска.
- ◆ 5. Руки после окрашивания вымыть с мылом.

# Используемая литература

- ◆ 1. Бузкинов М., Потапов Г., Искусство резьбы по дереву. -М.: Антиква, 1998.
- ◆ 2. Гликин М.С. Декоративная работа по дереву на станках. М.: Искона, 1999.
- ◆ 3. Мартенсон А. Начинаем мастерить из древесины. М.: Просвещение, 1979.
- ◆ 4. Леонтьев Д.П. Сделай сам. – М.: Просвещение, 1985.
- ◆ 5. Логачева Л.А. Основы мастерства резчика по дереву. М.: Народное творчество, 2002.
- ◆ 6. Лебедева Е.И., Бургунова Е.М. Резьба по дереву.М.: Аделант, 2005.
- ◆ 7. Абросимова А. Художественная резьба по дереву. М.: Высшая школа, 1989.
- ◆ 8. Хворостов А.С. Чеканка, инкрустация, резьба по дереву. М.: Просвещение, 1977.

СНАЧАТО  
ЗАБРАВИТЕ!