

Работа с электрическим конструктором

5

класс

II - часть

Жарчинский Павел Степанович
ГБОУ СОШ № 873 ЮАО г. Москва

Оглавление:

1. Электрическая цепь.

2. Последовательное
соединение 2. Последовательное

3. Параллельное соединение.

4. Смешанное соединение.

5. Литература.

Перед началом работы
проверьте наличие
всех деталей конструктора

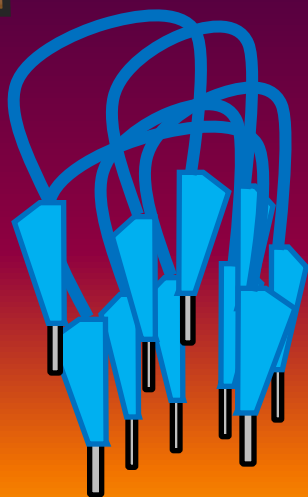

8 - проводов

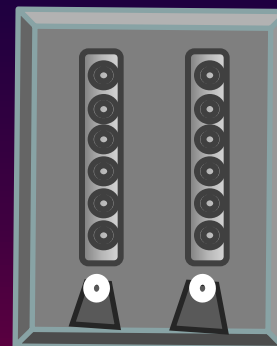

ПРОБНИК

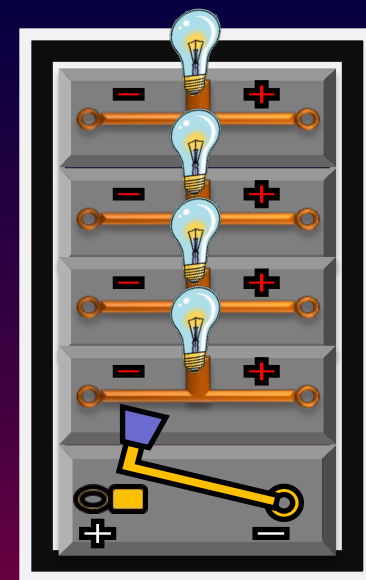

4 лампы,
1 выключатель

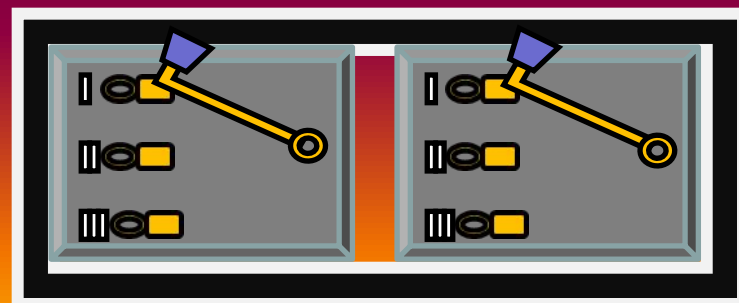

2 - переключателя

Достать из ящика

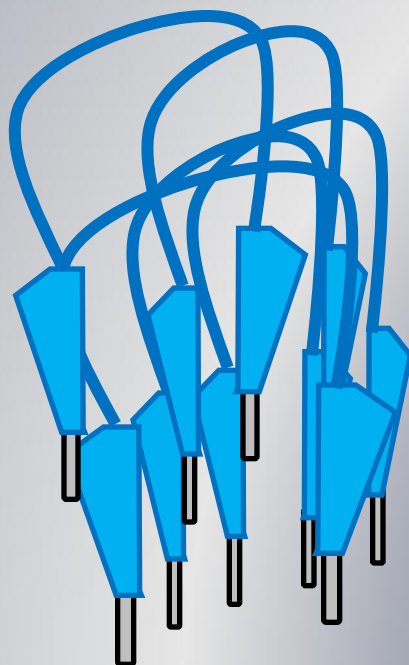

8 - проводов

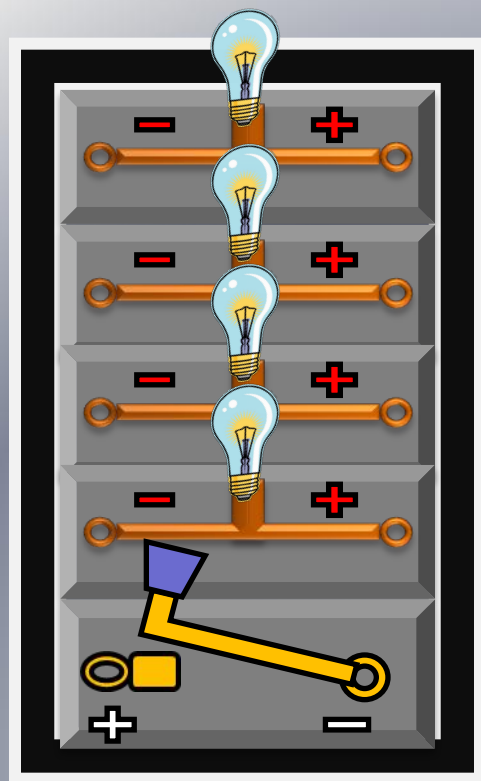

4 лампы, 1 выключатель

Вспомним правила работы с конструктором



Что такое Электрическая цепь ?



2496026217



Движение тока и движение электрона в цепях постоянного тока

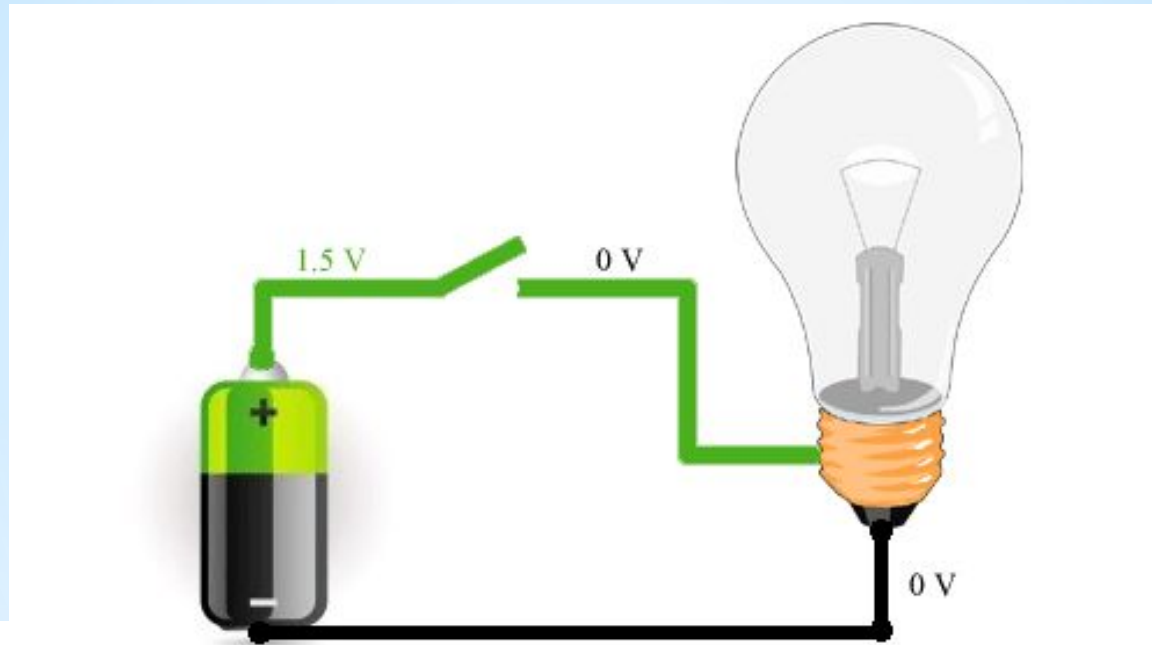

На картинке выше вы можете увидеть как протекает электрический ток и как движутся электроны. Как вы можете заметить электроны движутся от минуса (отрицательного контакта источника питания) к плюсу (положительный контакт). Так в действительности движется электрический ток. Большую часть времени люди считали что носителями заряда были положительно заряженные частицы, а значит они должны были двигаться от положительного к отрицательному контакту. Так обычно представляют себе обычное движение тока. Если вам проще представлять что ток течет от плюса к минусу, то в этом нет ничего страшного, это не меняет сути процесса

**Для того, чтобы загорелись
сразу три лампочки,
их нужно собрать
в цепь.**

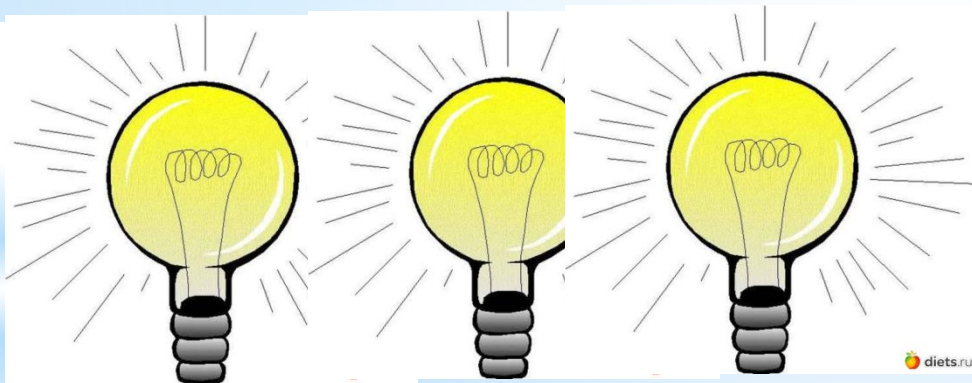

Задание № 1

**Начертить и собрать
схему с тремя лампочками
1 вариант**

**Задание выполнить
вместе с учителем**

Последовательное соединение

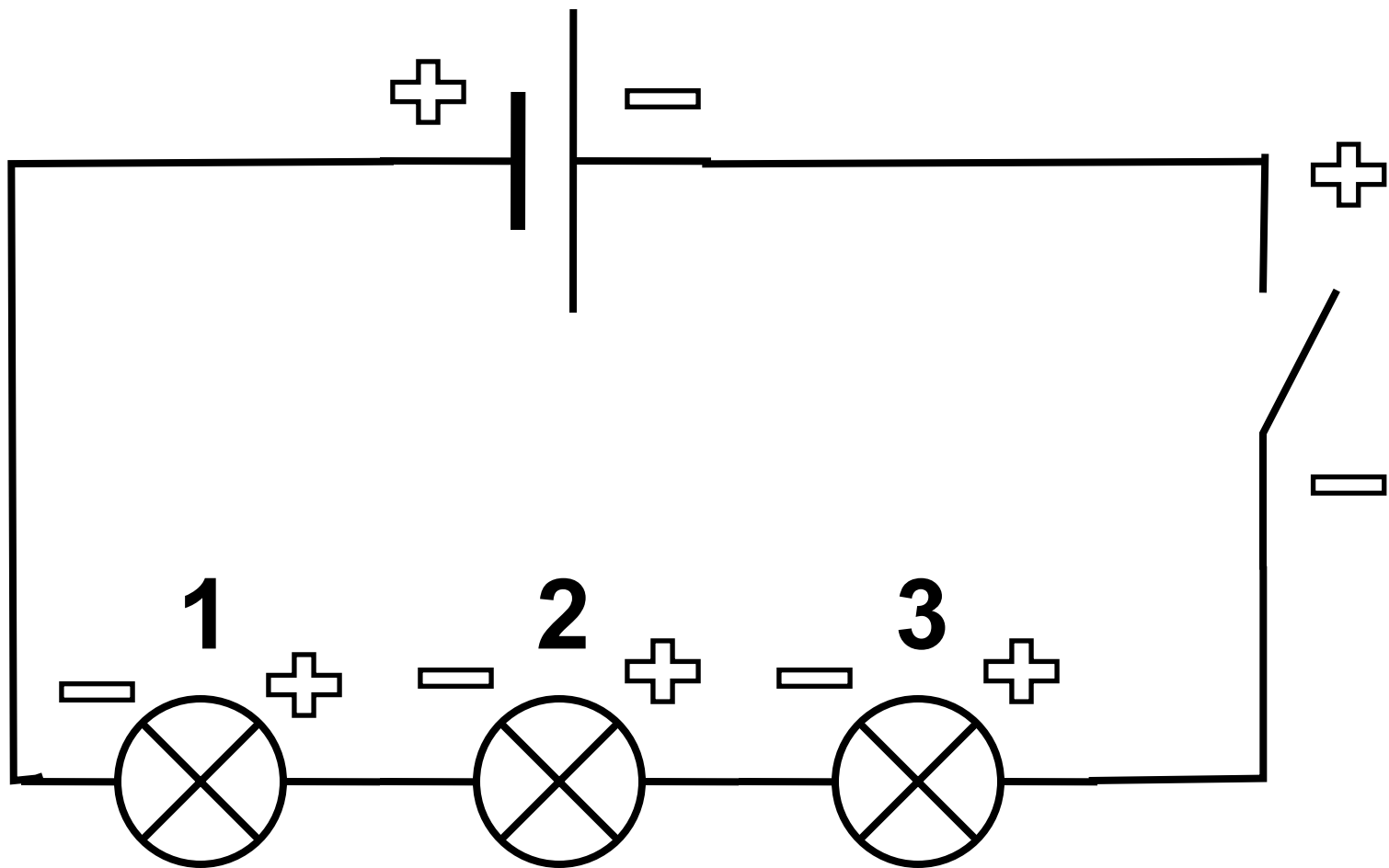

(Записать в тетрадь.)

ЭТО ВАЖНО !

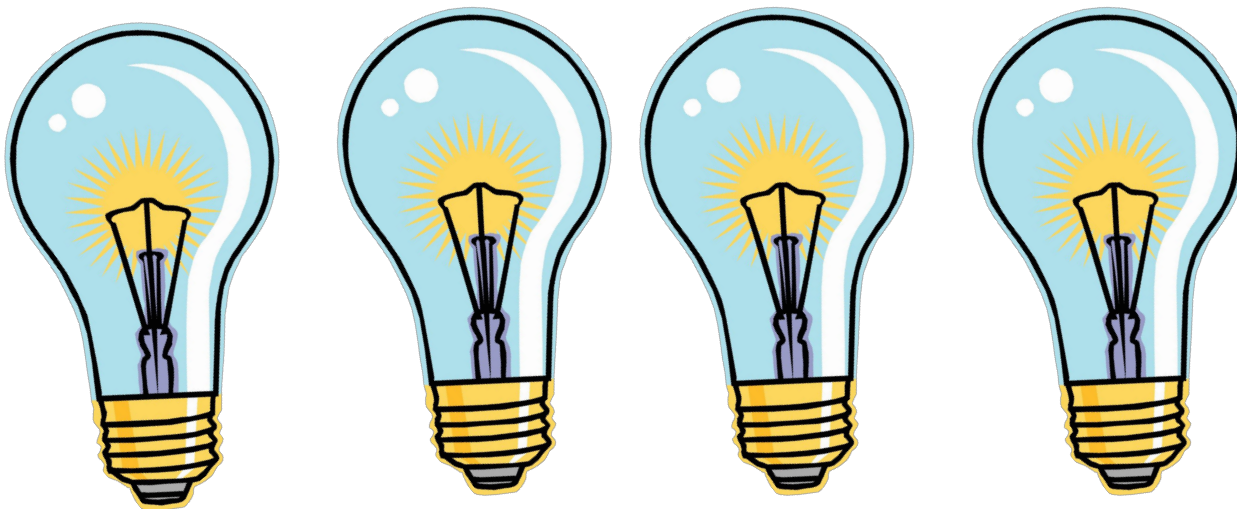

**Все лампочки должны быть одинаковой формы,
размеров и иметь одинаковые параметры
(например: 2,5 В - 0,15 А)**

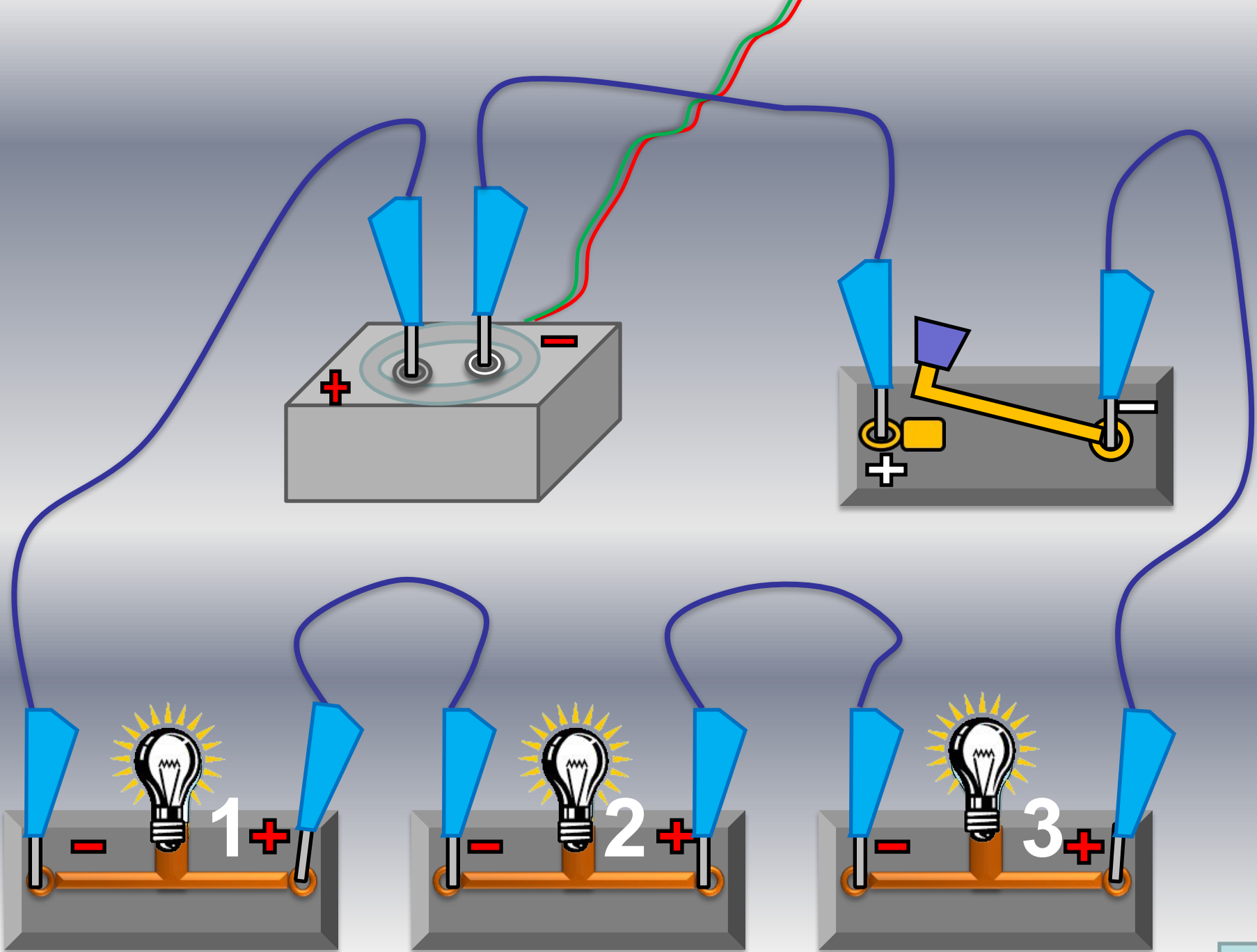

Отключите один провод
от любой из трёх лампочек.

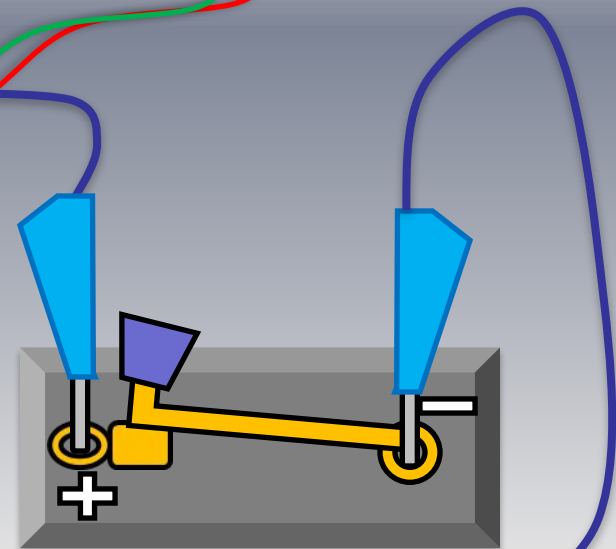
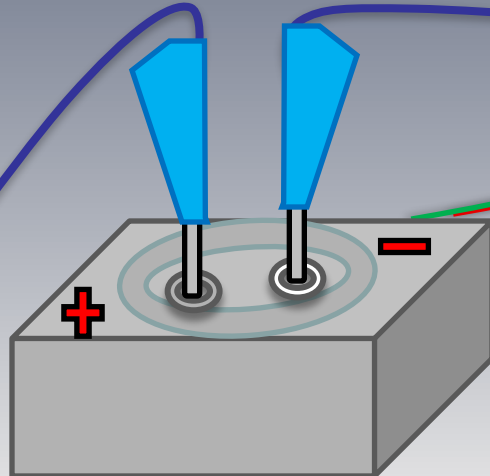

Цепь разомкнута –

- лампочки не горят.

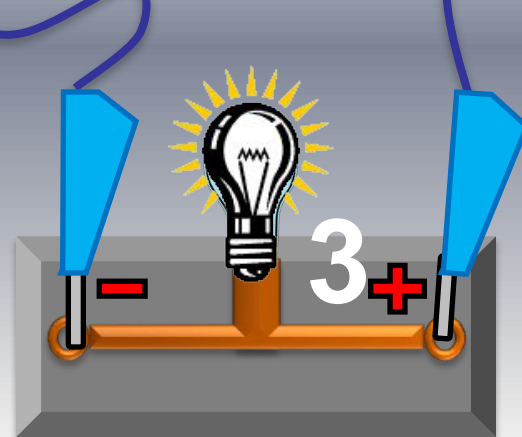
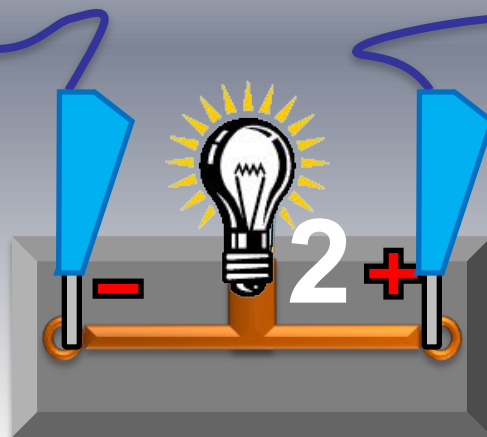
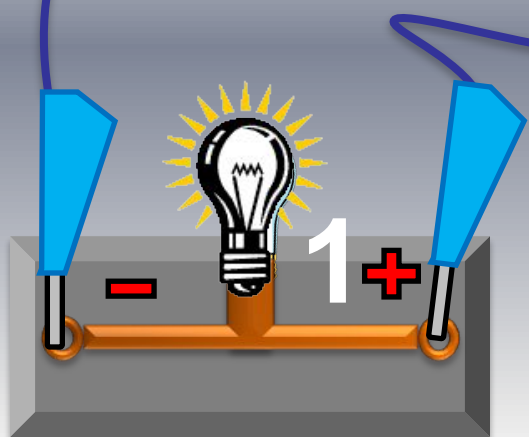

Задание № 2

**Начертить и собрать
схему с тремя лампочками
2 вариант**

**Задание выполнить
вместе с учителем**

Параллельное соединение

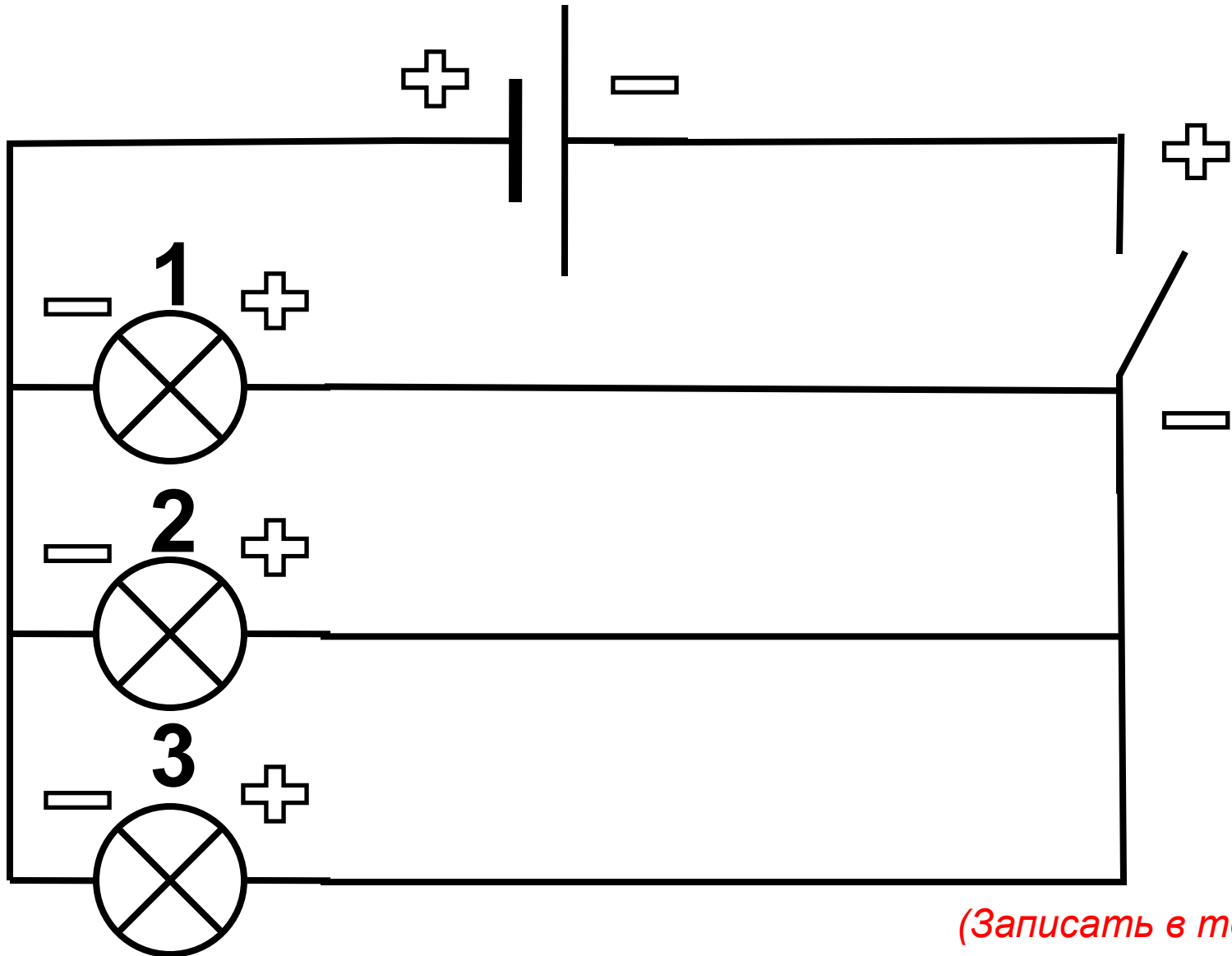

(Записать в тетрадь.)

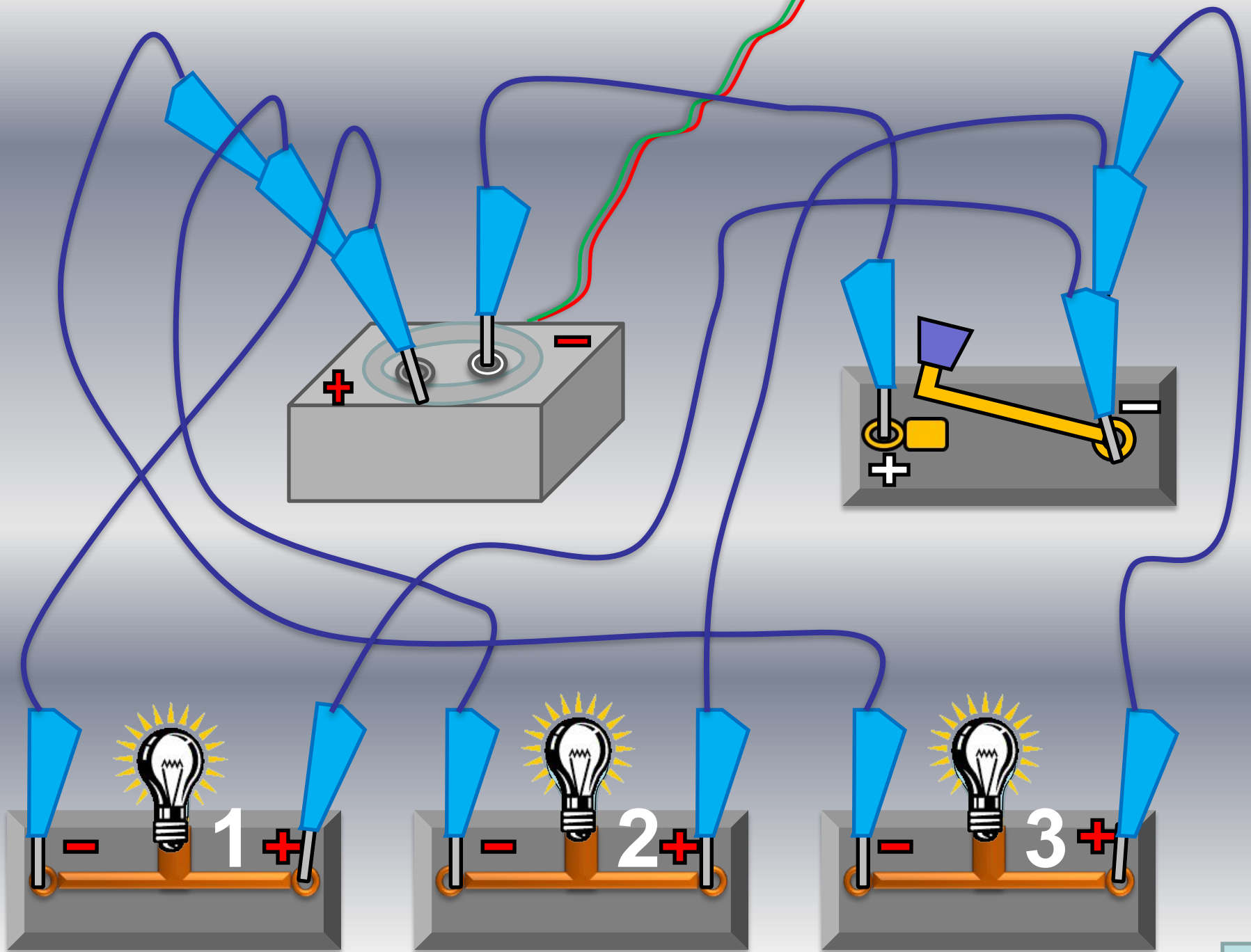

Отключите один провод
от любой из трёх лампочек.

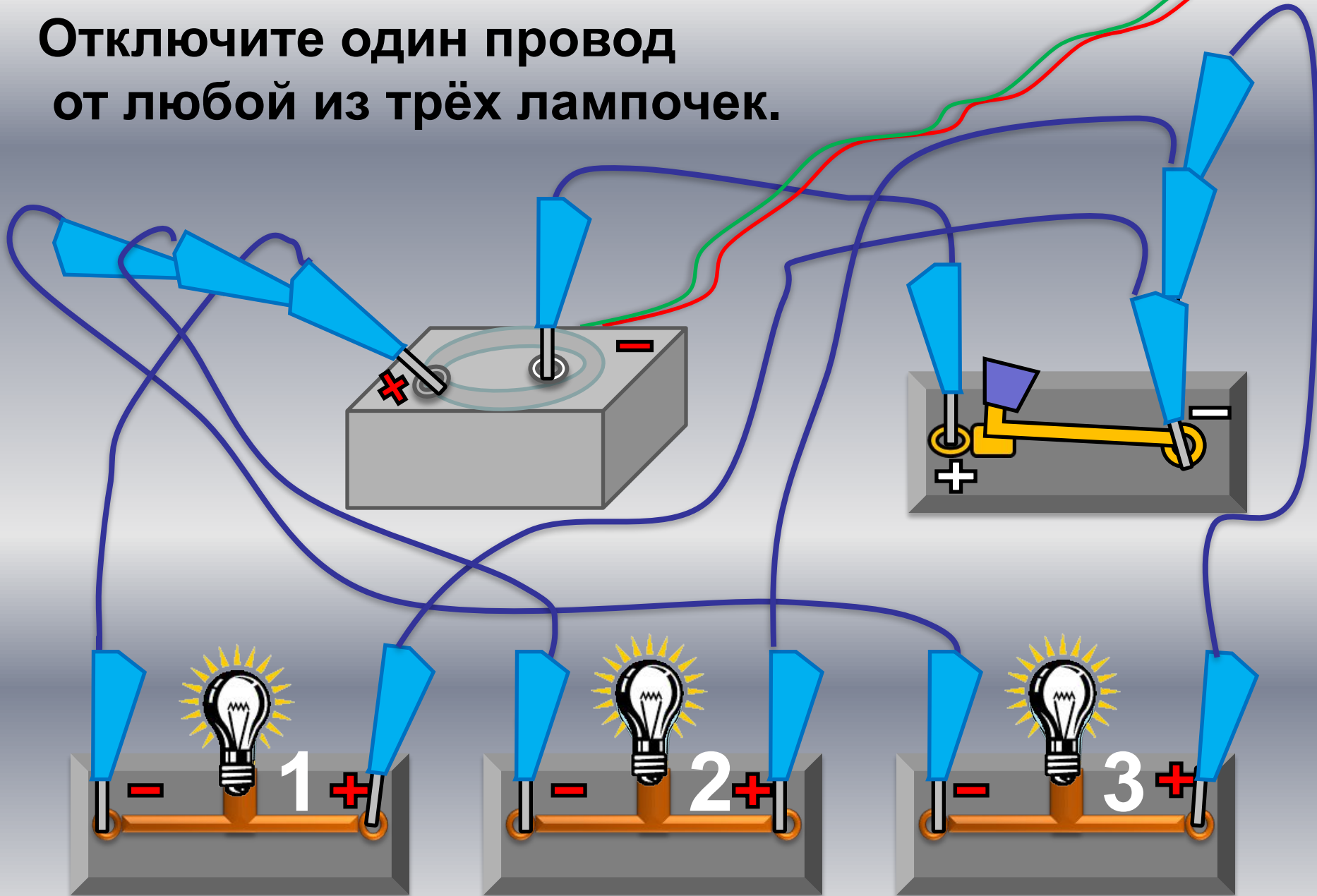

Лампочка № 1 не горит, а № 2 и № 3 горят.



Последовательное соединение

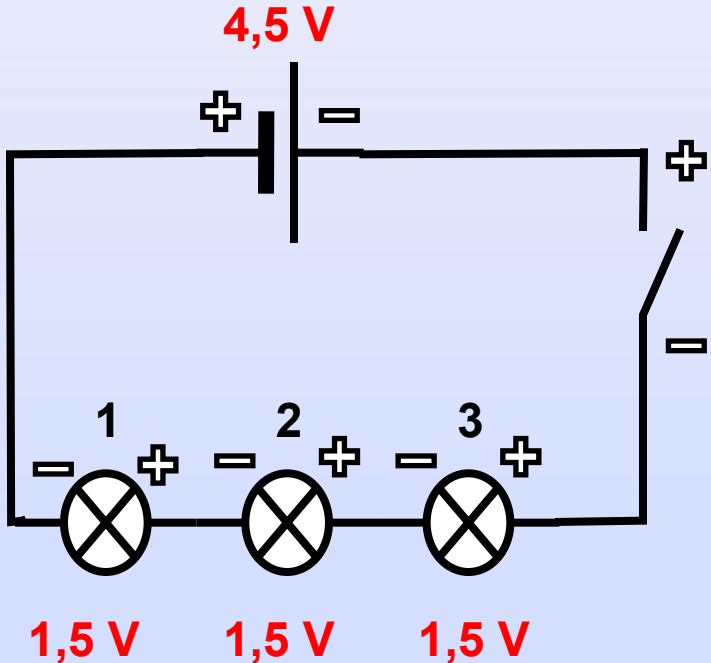

При последовательном соединении лампочки следуют друг за другом, зависят друг от друга и делят напряжение поровну между собой.

Параллельное соединение

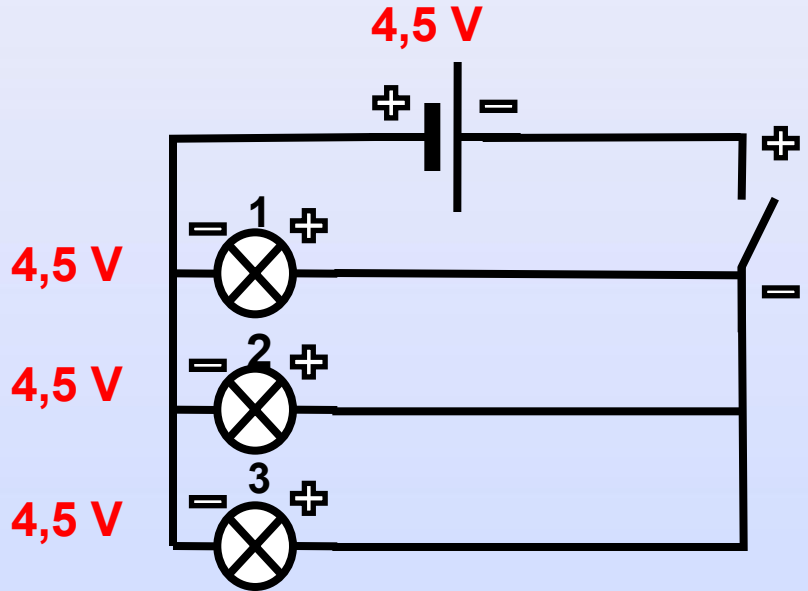

При параллельном соединении лампочки не зависят друг от друга и потребляют всё напряжение, которое подают на них.

(Записать в тетрадь.)

Последовательное соединение

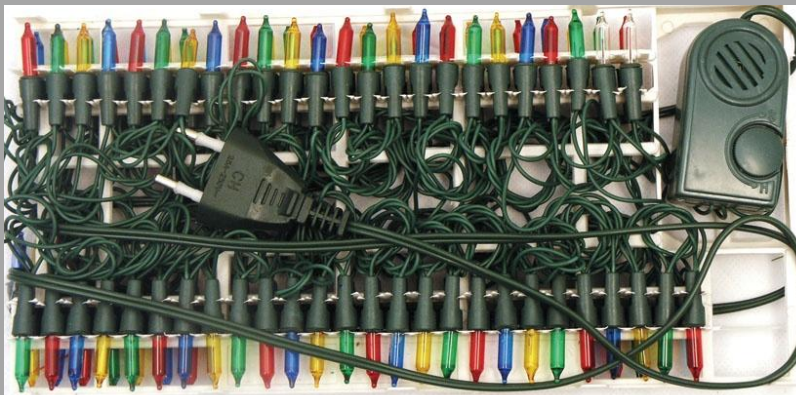

Параллельное соединение



Задание № 3

**Начертить и собрать
схему с тремя лампочками
3 вариант**

**Задание выполнить
вместе с учителем**

Смешанное соединение

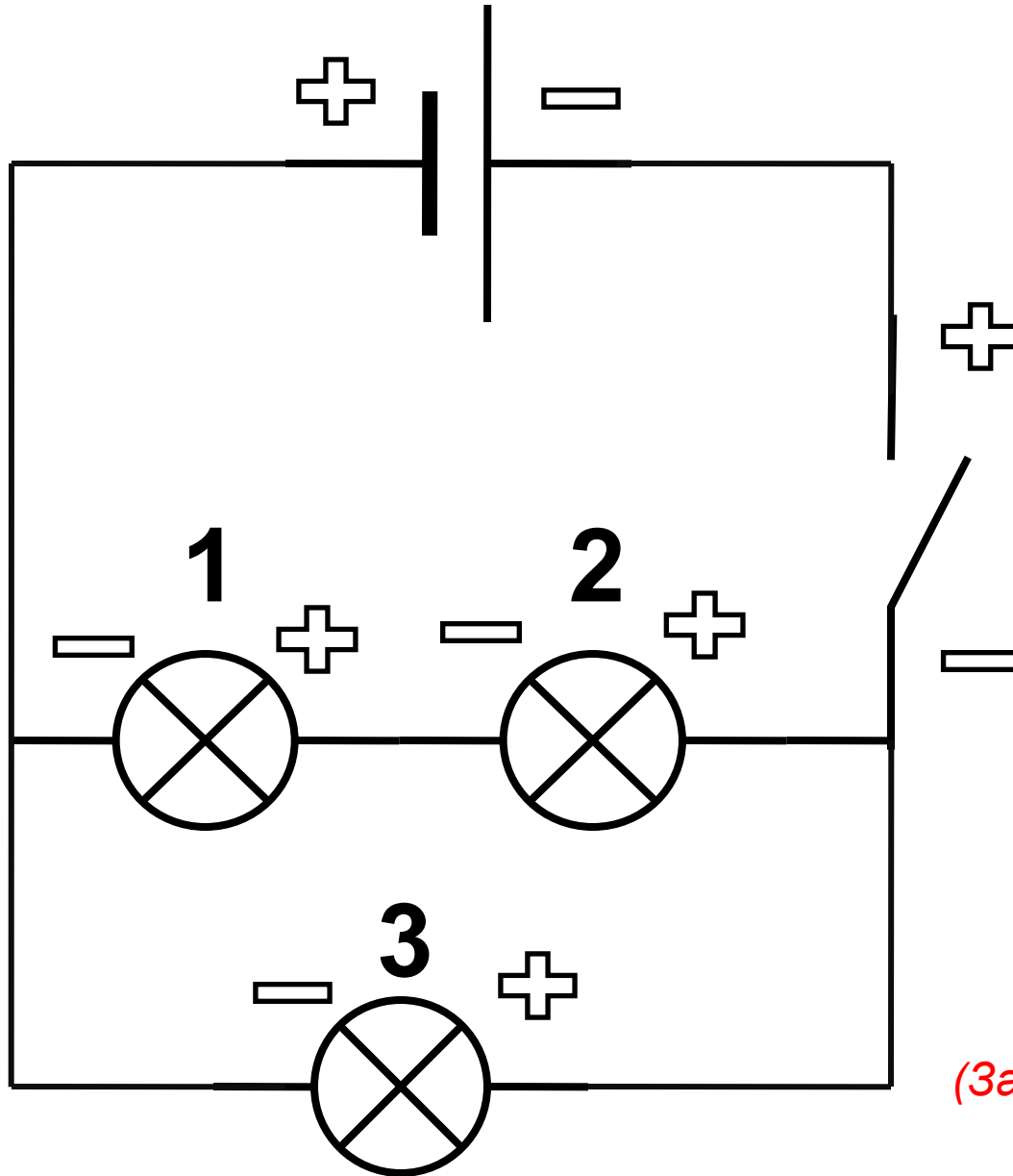

(Записать в тетрадь.)

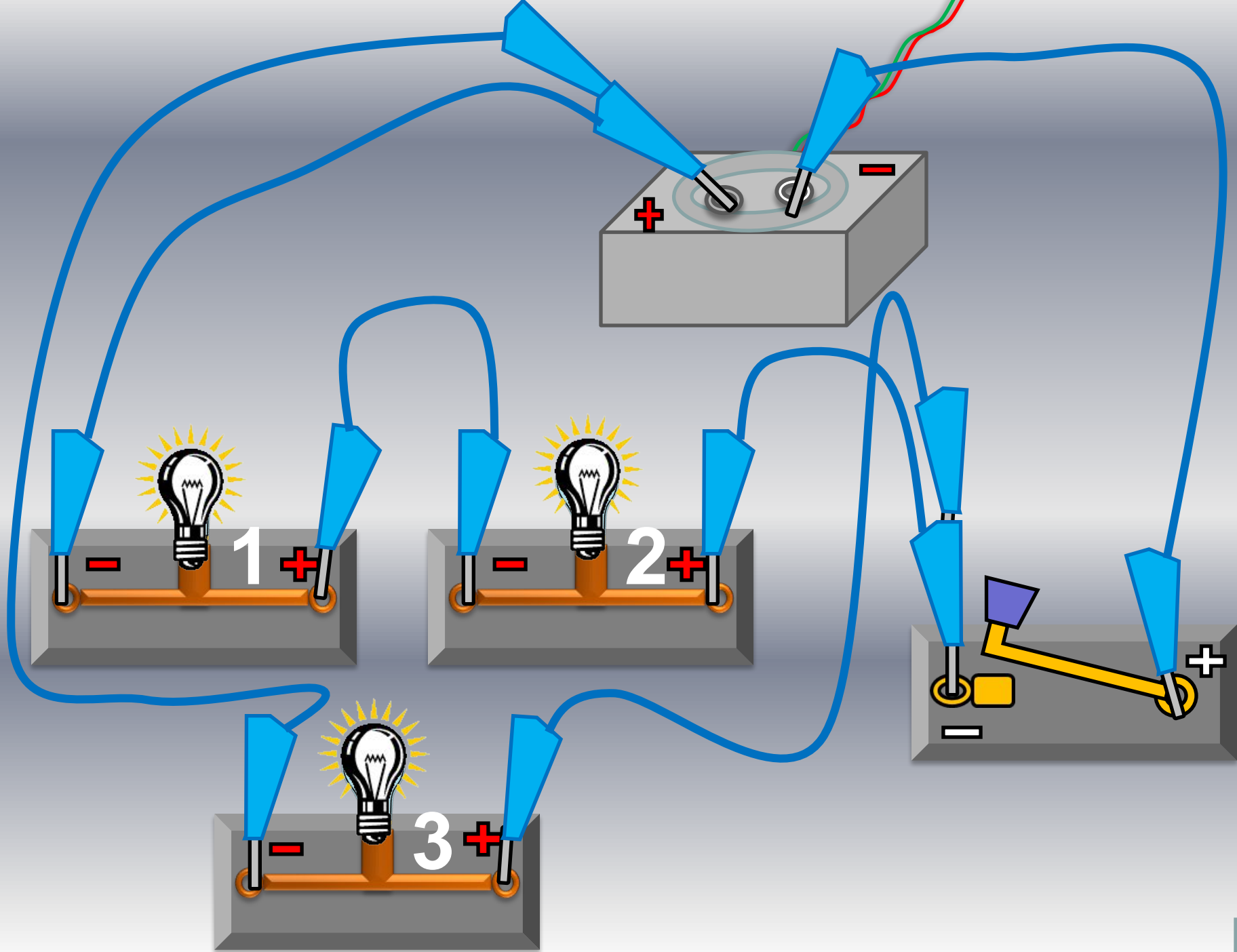

Смешанное соединение

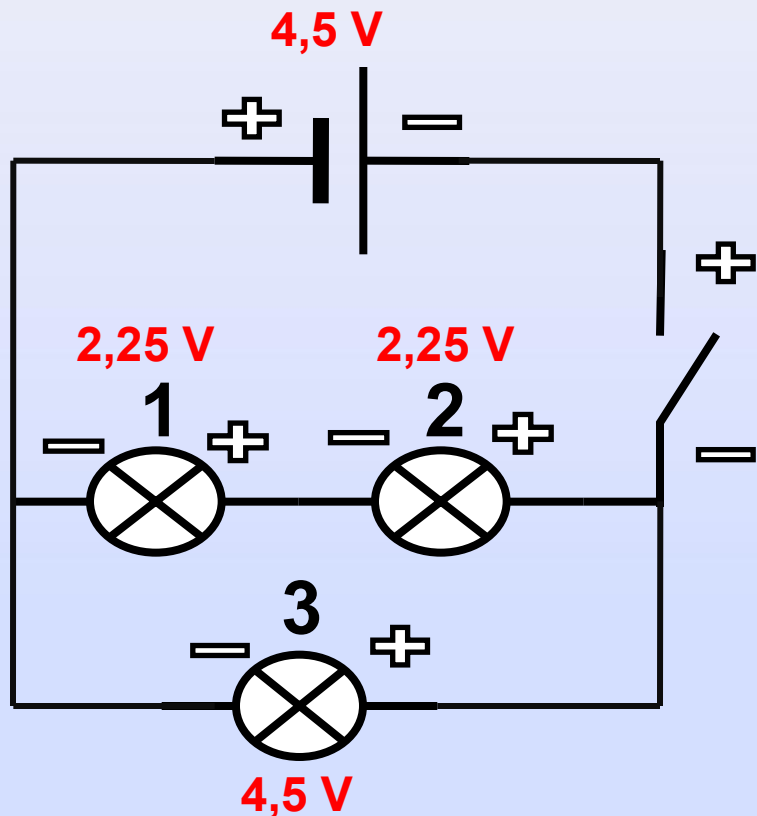

При смешанном соединении 1 и 2 лампочки делят напряжение поровну (по $2,25\text{ V}$), а 3 лампочка потребляет всё напряжение ($4,5\text{ V}$), которое подаётся на неё.

3 лампочка горит ярко, а 1 и 2 лампочки горят в пол накала.

(Записать в тетрадь.)

В презентации использованы материалы:

- 1. И. А. Сасова** - учебник «Технология» 5 класс «Вентана-Граф» ОАО «Московские учебники» 2008г.
- 2. Идея, дизайн, комплектование, оформление** - авторская работа 2009г.
- 3. Картинки, фотографии и мультимедиа анимация** - fotki.yandex.ru

www.lampa.ru/ru/info/

www.Wikipedia.ru

[http:// new-sign.ucoz.ru/photo/ljustry/15-8-0-0-2](http://new-sign.ucoz.ru/photo/ljustry/15-8-0-0-2)

<http://kazarinova.at.ua/elektrik.jpg>

<http://images.reklama.com.ua/2011-11-12/1212328/photos0-500x375.jpeg>

<http://20prospect.files.wordpress.com/2009/12/reddykillowatt.jpg>

<http://www.aasd.k12.wi.us/fo/Safetytrain/html/img/j0274796.jpg>

http://images02.olx.ru/ui/3/03/98/60029598_1.jpg

http://tdbutovo.ru/uploads/posts/2011-03/1299456612_c16-21-kopiya.jpg

http://torith.com/image_store/uploads/6/9/6/1/8/ar126623761081696.jpg

http://www.topgrant.ru/product_images/original/3158.jpg

http://www.diets.ru/data/cache/2011feb/18/55/88819_84869-700x500.jpg

http://storage.gorod55.ru/data/8d75/139e/55b3/454f/8399/4c94/f288/1db8/800_0.jpeg