

РЕМОНТ МЕБЕЛИ.

ЭКСПЛУАТАЦИЯ МЕБЕЛИ.

При длительной или неправильной эксплуатации мебели возникает необходимость в ее ремонте. У изделий ослабляются клеевые соединения, древесина разрушается и стирается в местах соприкосновения деталей. Если мебель находится вблизи отопительных приборов или в сырых помещениях, на ней могут возникнуть трещины. Из-за небрежного обращения, на мебели появляются вмятины, заколы, задиры. изнашивается и лакокрасочное покрытие, образуются трещины, белые пятна, изменяется цвет. Происходит это от попадания на поверхность мебели воды, растворителей, размещения на поверхности горячих предметов.

Сохранность мебельных изделий и продолжительность их использование зависит не только от конструкции и качества изготовления, но и от правильного обращения и ухода за ними. Мебель должна находиться постоянно в сухом и отапливаемом помещении. В то же время нельзя ставить стулья, столы и другие предметы близко к отопительным приборам.

Во время эксплуатации мебель нужно устанавливать на ровном полу так, чтобы предметы касались пола всеми опорными точками и не было перекоса. Мебель лучше переносить, а не передвигать, все вещи при этом вынуть.

Виды ремонта мебели.

Даже при правильной эксплуатации мебель стареет. Ее периодически необходимо восстанавливать, ремонтировать. По способу восстановления мебели можно выделить несколько видов ремонта.

- Ремонт узлов соединения склеиванием.
- Ремонт деталей.
- Ремонт с заменой деталей.
- Изготовление новых деталей.
- Подгонка и навеска элементов при ремонте.
- Лакокрасочное покрытие.

Ремонт узлов соединения склеиванием.

Полная переклейка всех узлов соединений.

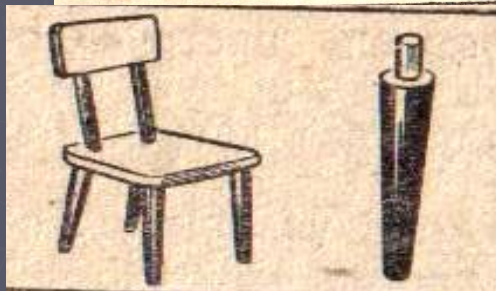
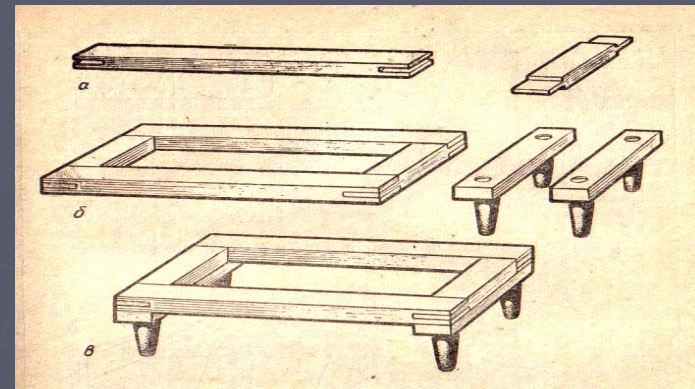
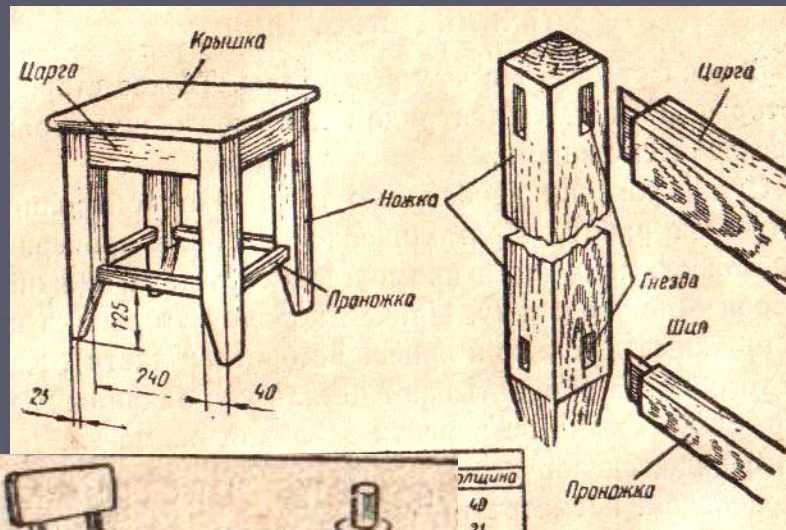

Запомни!

1. Разбирать старые клеевые соединения нужно осторожно, не ломая шипов; при ударе киянкой и молотком по детали следует подкладывать брусок.
2. Перед разборкой необходимо делать разметку для последующей сборки.

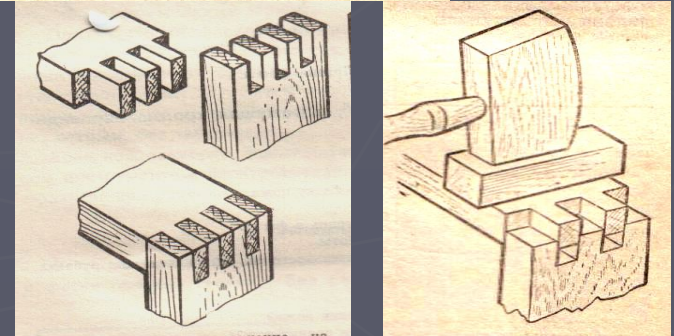

Ремонт с заменой деталей.

1. Замена направляющих брусков для ящика.
2. Замена ножек, царг и проножек в стульях и креслах.
3. Замена полок в письменных столах, шкафах, тумбочках.
4. Замена обкладок, штапиков в рамках и щитах.
5. Замена деталей (продольных, средних и боковых брусков, ножек) в ящиках, скамейках, табуретах.



Рис. 188. Элементы мебели.



Ремонт деталей.

1. Сращивание вставками или шкантами при изломе в торец.

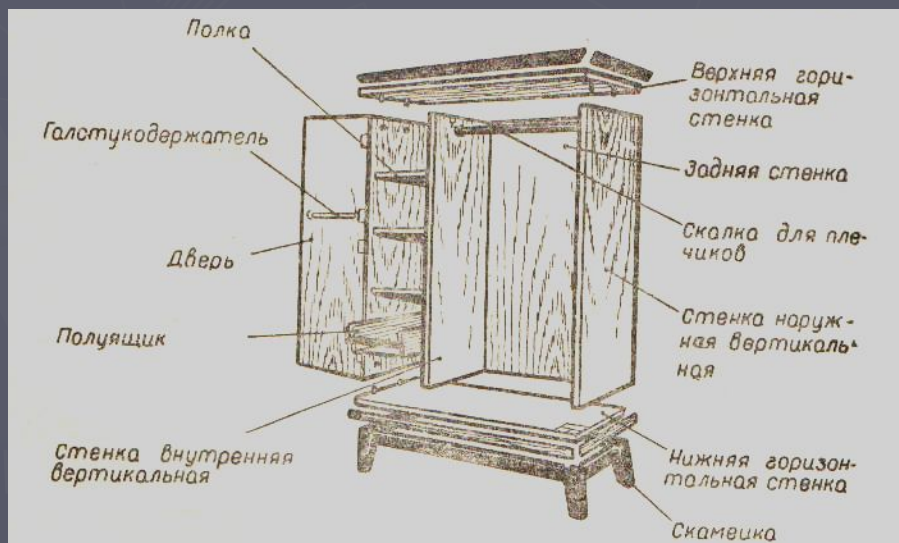
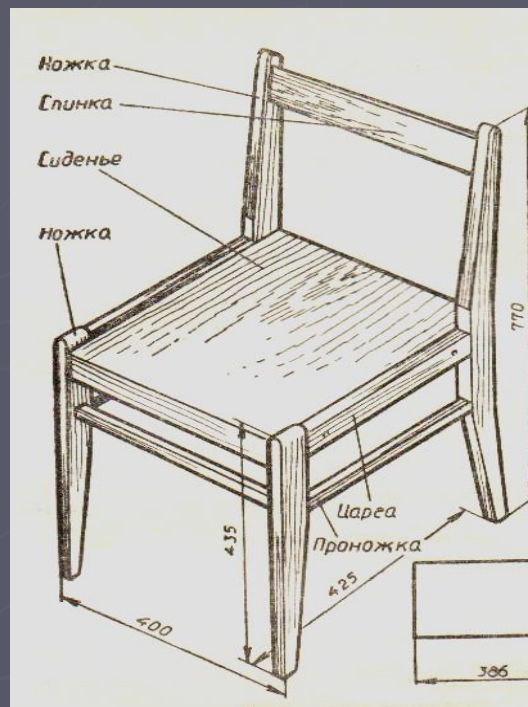
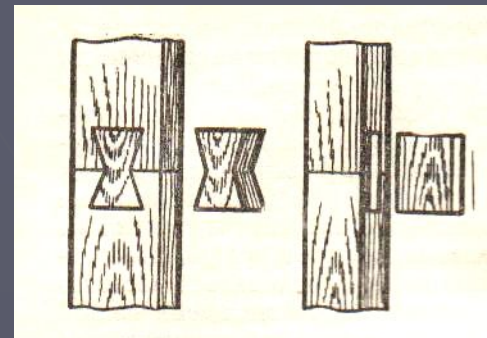

2. Замена сломанного прямого плоского шипа вставкой нового плоского или круглого шипа.

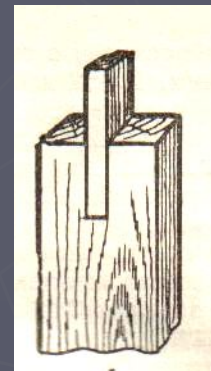

3. Сращивание старой части с изготовлением новой на ус.

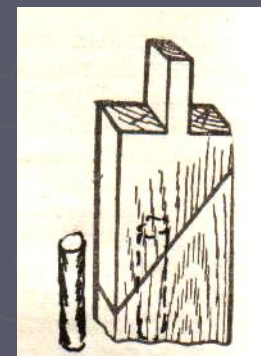

4. Наклеивание на поверхность шипа шпона или марли.

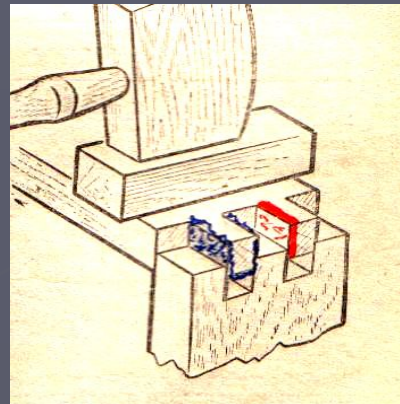

5. Восстановление замочных гнезд и отверстий, установка заделок.

запомни!

Заделка должна прочно соединяться с древесиной изделия.

Нужно всегда стремиться установить прочную заделку, но как можно меньшего размера.

6. Приклейка пластика.

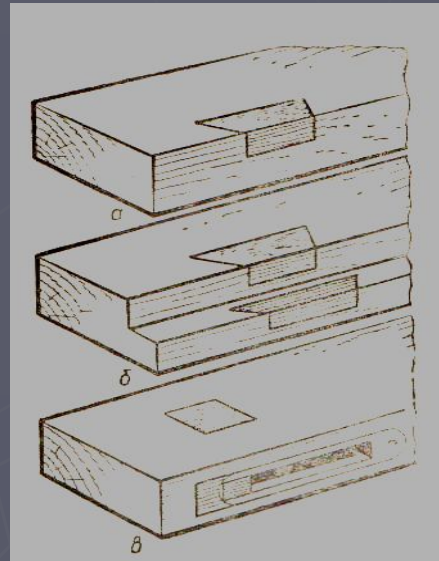

Подгонка и навеска элементов при ремонте.

1. Подгонка и установка полок. Замена полкодержателей различной конструкции.
2. Подгонка и навеска дверей с заделкой старых гнезд и отверстий.
3. Подгонка и установка ножек к шкафам.
4. Установка мебельной фурнитуры.



Рис. 189. Мебельные стяжки:

а — резьбовые; б — резьбовые внутренние; в — клиновые; г — клиновые двухкрюковые; д — эксцентриковые; 1 — отверстие под шуруп; 2 — винт; 3 — гайка-втулка с наружной резьбой; 4 — шайба-дужка; 5 — клин; 6 — пластины; 7 — эксцентрик.

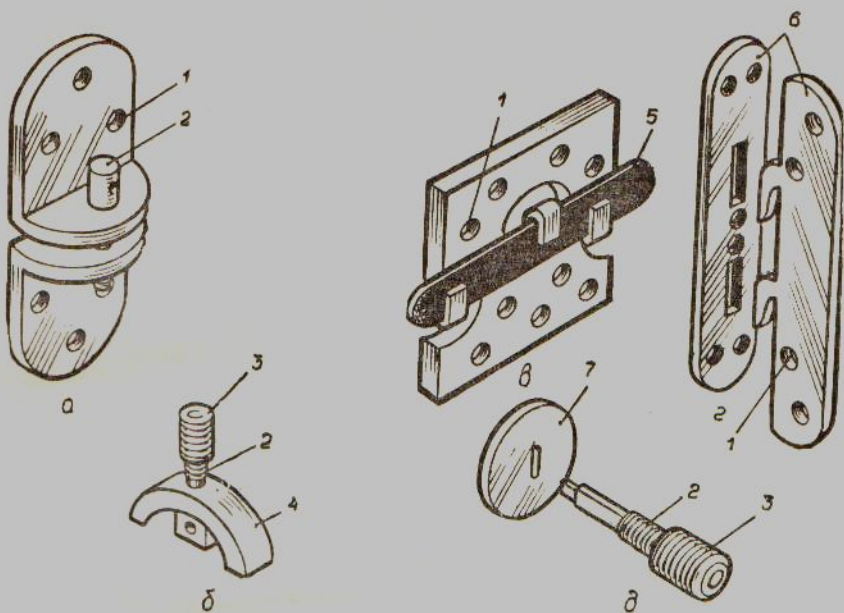

Рис. 190. Одношарнирные карточные петли: 1, 3 — карты; 2 — ось.

Рис. 195. Комбинированные четырехшарнирные петли:

1 — оси; 2 — чаша; 3 — серьга; 4 — корпус; 5 — винт; 6 — планка.



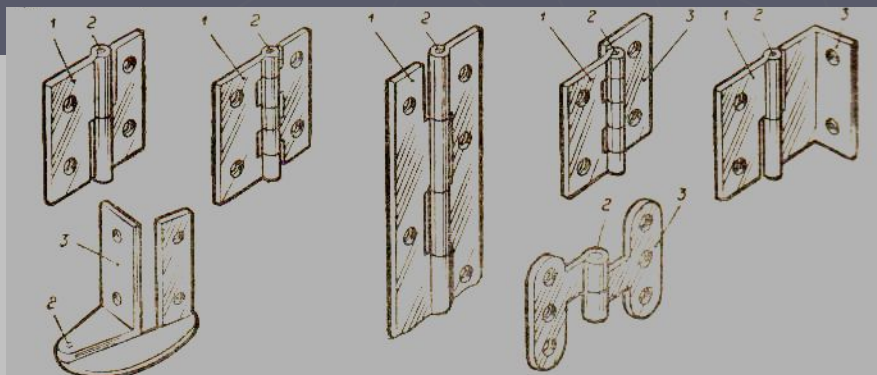
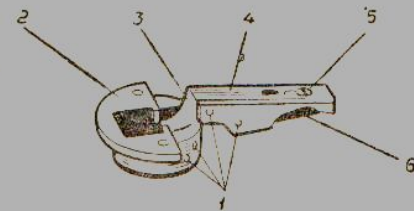

Рис. 193. Двухшарнирная ломберная петля:
1 — ось; 2 — пластина; 3 — серьга.

Рис. 194. Комбинированная двухшарнирная петля:
1 — карта; 2 — чаша.

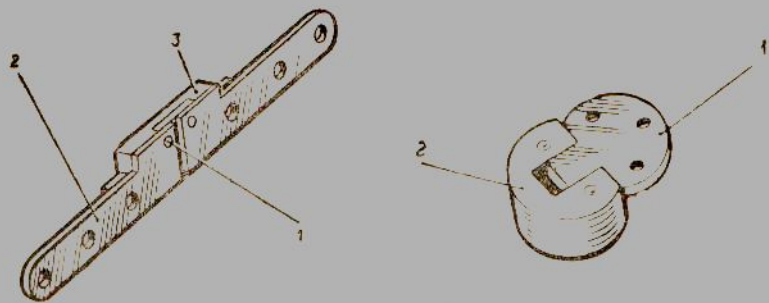
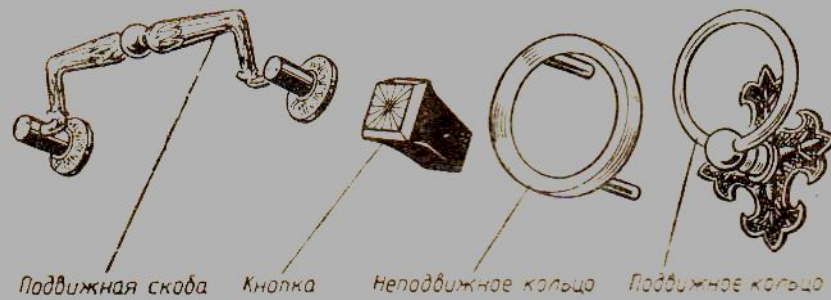

Подвижная скоба Кнопка Неподвижное кольцо Подвижное кольцо

Рис. 196. Ручки для мебели.



Рис. 199. Зашелки:
а — шариковые; б — роликовые; в — магнитная.

Лакокрасочное покрытие.

Подготовленную древесину покрывают лаками, краскам и эмалями. Лаковая пленка придает изделию хороший внешний вид и защищает поверхность от влаги.

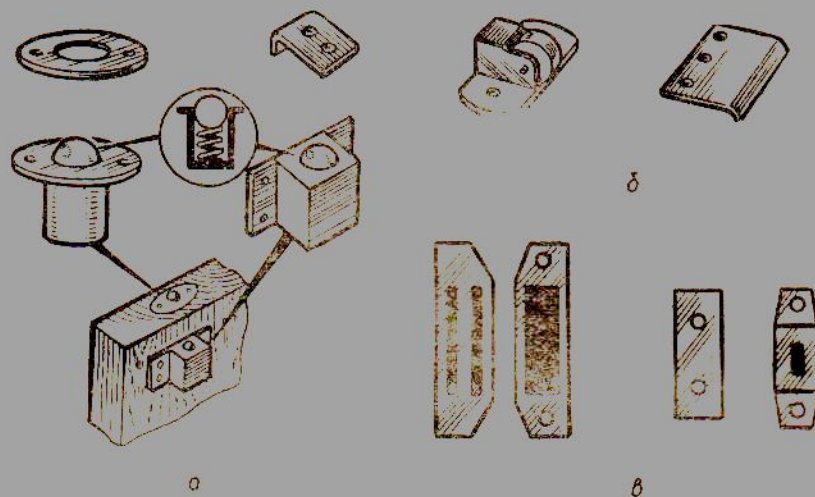
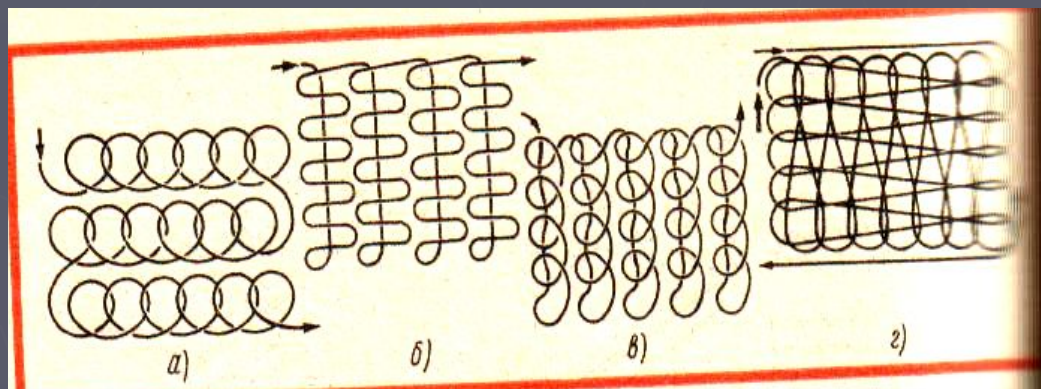
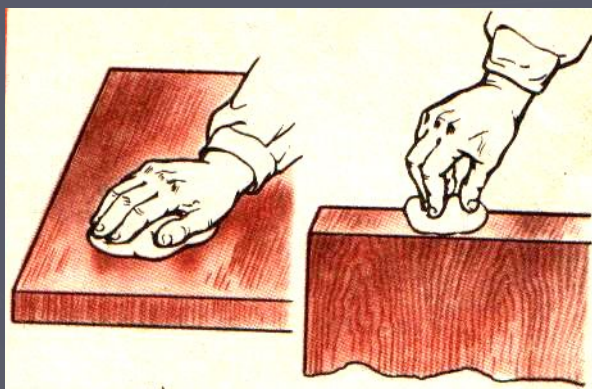

Запомни!

1. Масляные и эмалевые краски, а также растворители огнеопасны.
2. При высыхании красок растворители испаряются. Их пары ядовиты.
3. Нельзя протирать руки скипидаром или растворителями, моют руки только горячей водой с мылом.
4. Одежду очень трудно очистить от краски, поэтому работать надо аккуратно.

План работы при ремонте мебели.

1. Ознакомиться с конструкцией изделия, соединениями деталей и элементов.
2. Определить вид ремонта.
3. Разобрать изделие частично или полностью. При разборке необходимо сохранить узлы и детали, крепежную и лицевую фурнитуру и высвободить детали и элементы, требующие замены (ремонта).
4. Очистить соединения от старого клея, отремонтировать детали (элементы), изготовить новые взамен тех, которые восстановить невозможно.
5. Склеить элементы, собрать корпус изделия.
6. Подогнать и установить полкодержатели, полки, ящики, направляющие и ходовые бруски (от вида изделия).
7. Подогнать и навесить двери, установить фурнитуру, зачистить отдельные места и покрыть лаком (краской).

Запомни!

1. Школьная мебель может служить не один десяток лет, если ею правильно пользоваться.
2. Соединения в стульях быстро расшатываются, если раскачиваться на стульях.
3. Необходимо систематически осматривать школьную мебель и своевременно ее ремонтировать: подтягивать соединения, переклеивать.
4. При ремонте соединений на шурупах необходимо старые отверстия заделать вставками на клею.
5. При сборке мебели на винтах соединения дополнительно усиливают клеем, чтобы при эксплуатации винты произвольно не откручивались.
6. Новые детали изготавливают с большой точностью.