

# Тема урока: **Стролярные инструменты**

**Цель урока:** Создать условия для формирования навыков работы с ручным столярным инструментом, посредством знакомства учащихся с основным столярным инструментом, его назначением и безопасными приемами работы с ним.

Учитель технологии школа № 47 г. Магнитогорск Попов Е. В.  
karabin17@mail.ru

## **Задачи:**

### Образовательные:

- Способствовать формированию и развитию первоначальных навыков безопасной работы со столярным инструментом.
- Способствовать запоминанию основной терминологии.

### Развивающие:

- Способствовать овладению основными способами мыслительной деятельности учащихся (умение анализировать, обобщать и систематизировать).
- Способствовать формированию и развитию самостоятельности учащихся.

### Воспитательные:

- Вовлечь учащихся в активную деятельность;
- Способствовать формированию и развитию трудовых и эстетических качеств личности.

# Рабочее место

1-основание;

2-крышка;

3-отверстия под  
клинья;

4-лоток;

5-передний  
зажим;

6-задний зажим;

7-выдвижные  
или поворотные  
пальцы.



Рис 1. Столярный верстак

Рис 2. Стул

# Разметочный и измерительный инструмент

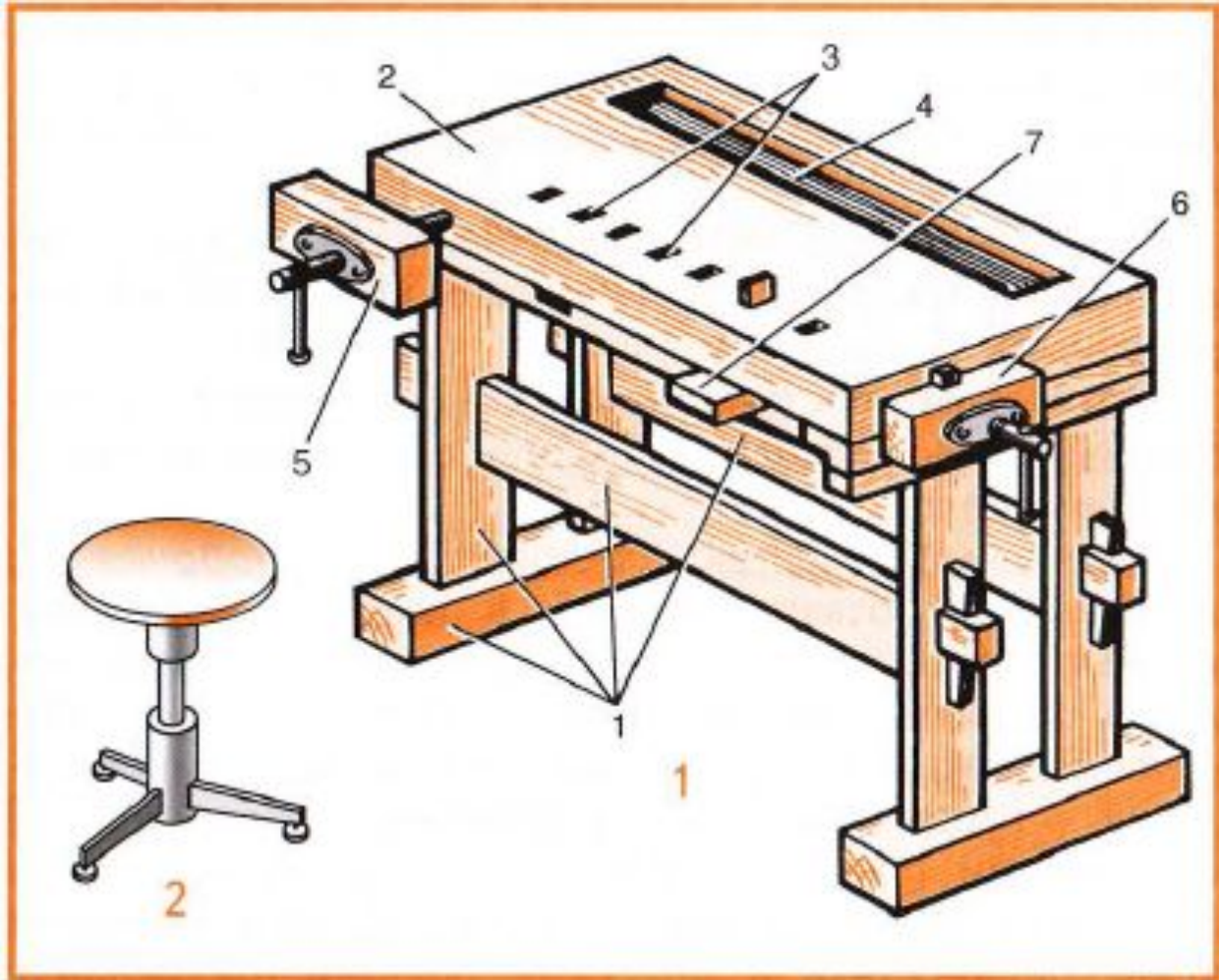
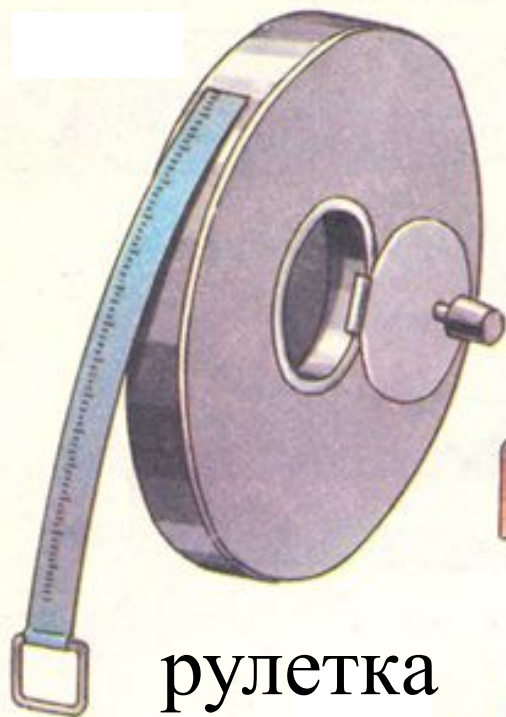

рулетка

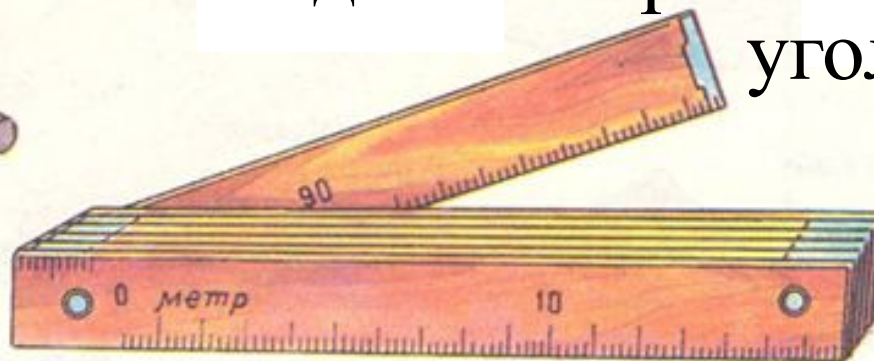

Складной метр



УГОЛЬНИК



губер

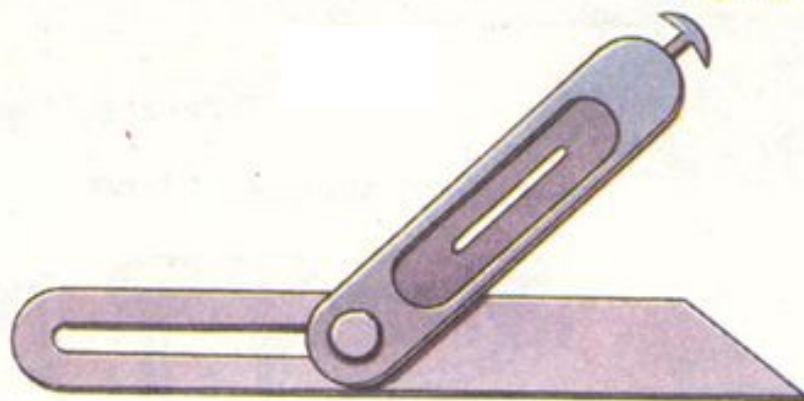

малка



# Разметочный и измерительный инструмент



циркуль    нутромер    кронциркуль

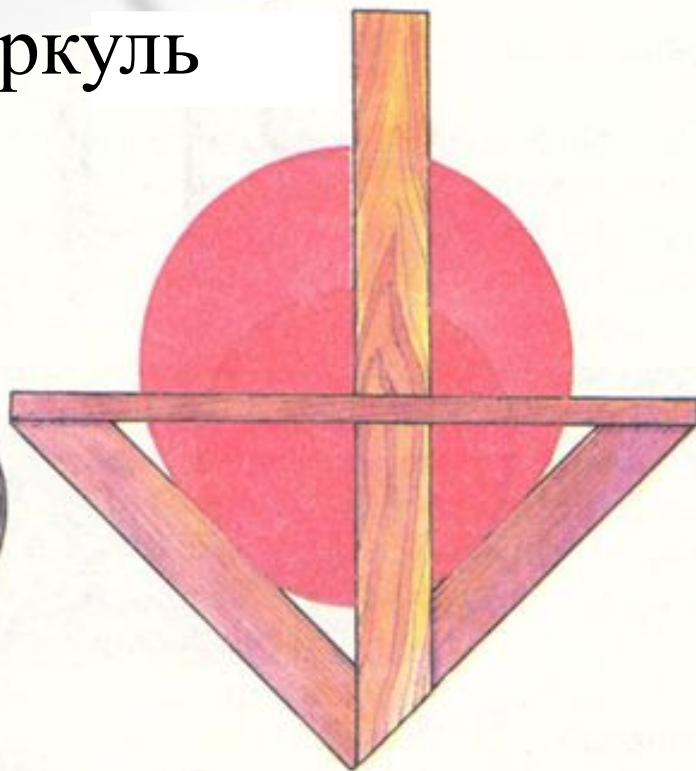
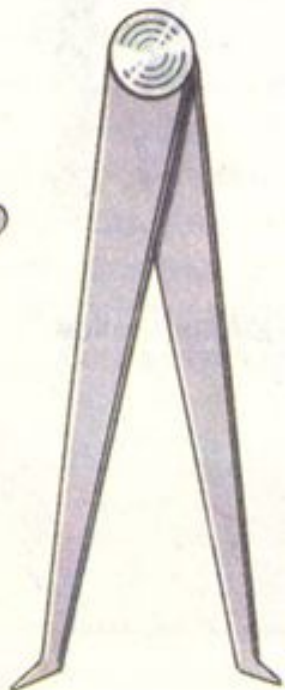
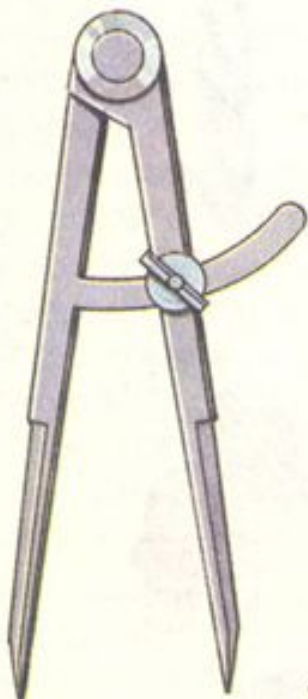

центроискатель

# Разметочный и измерительный инструмент

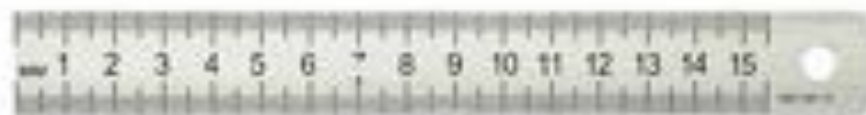

уровень

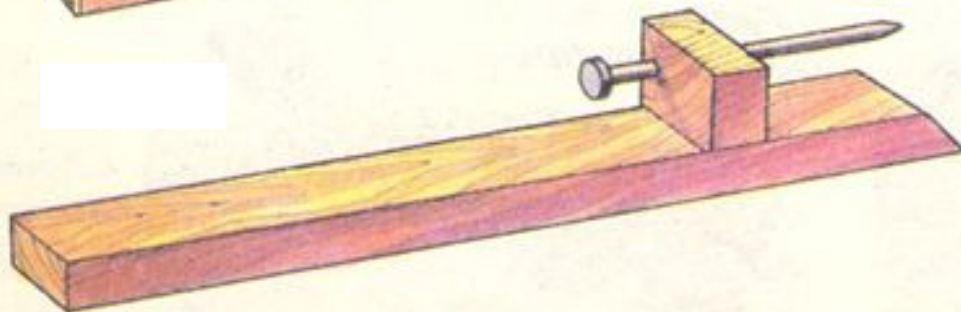
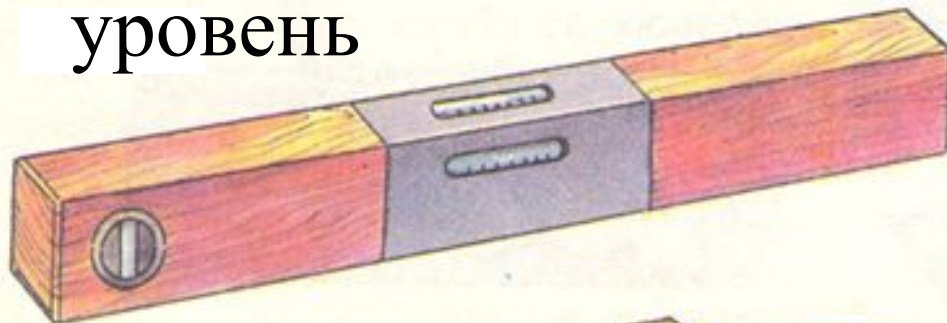

отволока

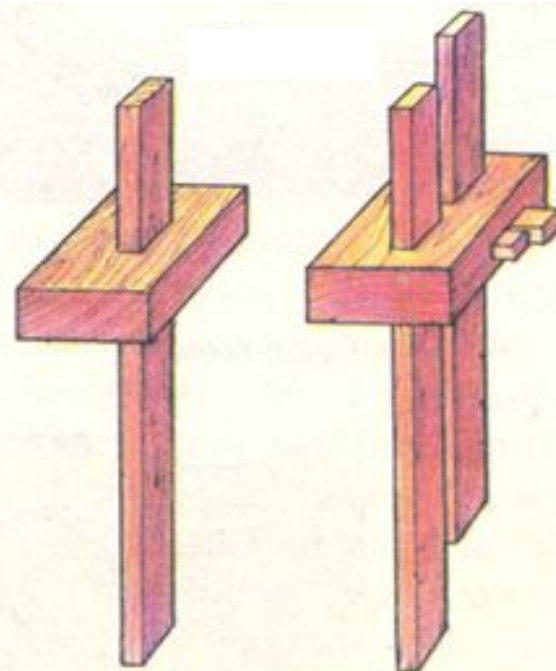

рейсмусы

# Инструмент для долбления и подрезки



ДОЛОТО



СТАМЕСКИ



# Инструмент для сверления





# Инструмент для пиления

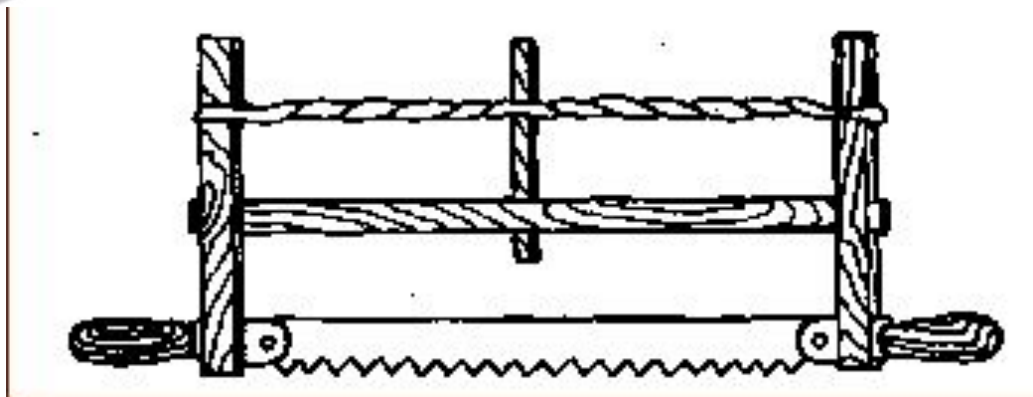

# Инструмент для строгания

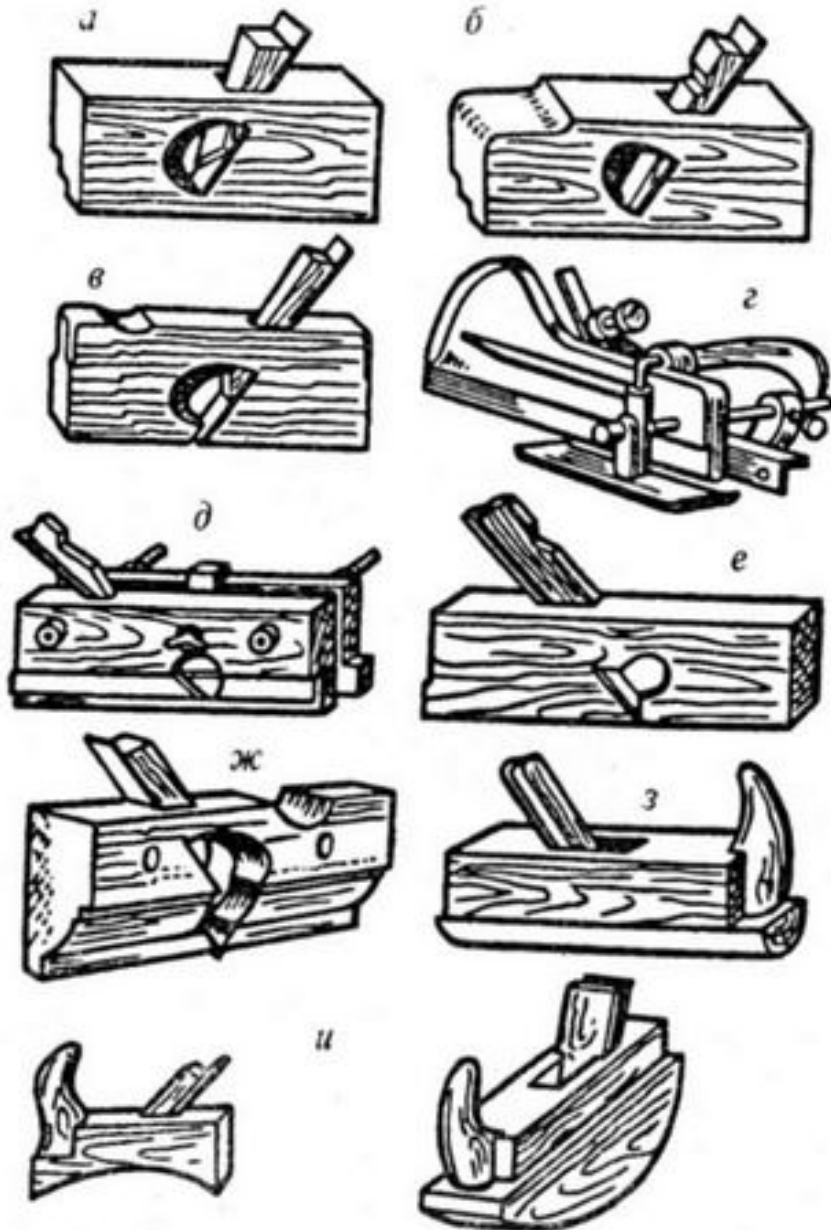

# Дополнительный инструмент



# Стролярные инструменты

<b>Вид инструмента</b>	<b>Примеры</b>	<b>Правила безопасной работы</b>



# Ресурсы

Учебник технология 5 класс В.Д. Симоненко 2010г

[https://yandex.ru/images/search?text=%D0%BA%D0%B0%D1%80%D1%82%D0%B8%D0%BD%D0%BA%D0%B8%20%D1%81%D1%82%D0%BE%D0%BB%D1%8F%D1%80%D0%BD%D1%8B%D0%B5%20%D0%B8%D0%BD%D1%81%D1%82%D1%80%D1%83%D0%BC%D0%B5%D0%BD%D1%82%D1%8B%20%D0%B4%D0%BB%D1%8F%20%D0%B4%D0%B5%D1%82%D0%B5%D0%B9&stype=image&lr=56&noask=1&source=wiz&uinfo=sw-1366-sh-768-ww-1349-wh-667-pd-1-wp-16x9\\_1366x768-lt-214&redircnt=1429025332.1](https://yandex.ru/images/search?text=%D0%BA%D0%B0%D1%80%D1%82%D0%B8%D0%BD%D0%BA%D0%B8%20%D1%81%D1%82%D0%BE%D0%BB%D1%8F%D1%80%D0%BD%D1%8B%D0%B5%20%D0%B8%D0%BD%D1%81%D1%82%D1%80%D1%83%D0%BC%D0%B5%D0%BD%D1%82%D1%8B%20%D0%B4%D0%BB%D1%8F%20%D0%B4%D0%B5%D1%82%D0%B5%D0%B9&stype=image&lr=56&noask=1&source=wiz&uinfo=sw-1366-sh-768-ww-1349-wh-667-pd-1-wp-16x9_1366x768-lt-214&redircnt=1429025332.1)

[https://yandex.ru/images/search?text=%D1%81%D1%82%D0%BE%D0%BB%D1%8F%D1%80%D0%BD%D1%8B%D0%B5%20%D0%B8%D0%BD%D1%81%D1%82%D1%80%D1%83%D0%BC%D0%B5%D0%BD%D1%82%D1%8B&suggest\\_reqid=128392422142902142750943968316028&uinfo=sw-1366-sh-768-ww-1366-wh-667-pd-1-wp-16x9\\_1366x768](https://yandex.ru/images/search?text=%D1%81%D1%82%D0%BE%D0%BB%D1%8F%D1%80%D0%BD%D1%8B%D0%B5%20%D0%B8%D0%BD%D1%81%D1%82%D1%80%D1%83%D0%BC%D0%B5%D0%BD%D1%82%D1%8B&suggest_reqid=128392422142902142750943968316028&uinfo=sw-1366-sh-768-ww-1366-wh-667-pd-1-wp-16x9_1366x768)