

Петрунина Елена Константиновна  
учитель технологии  
МОУ СОШ № 85 с углубленным  
изучением отдельных предметов  
г. Нижний Новгород

# Технология швейных работ



Ручные и машинные операции 5 класс

Шов  
Стежок  
Длина стежка  
Строчка  
Ширина шва

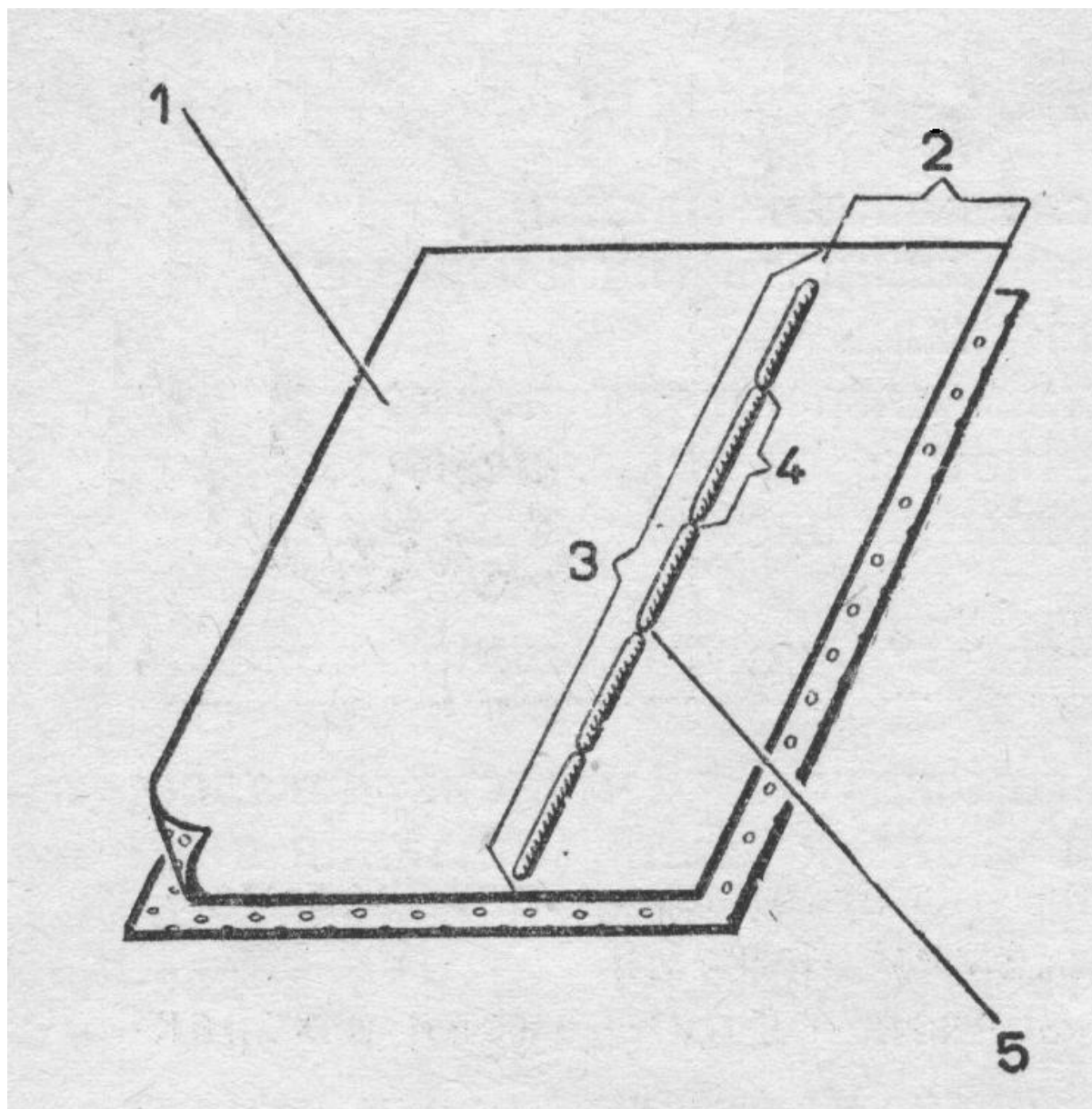



# Классификация стежков и строчек

1 По способу выполнения

2 По назначению

# Классификация стежков и строчек

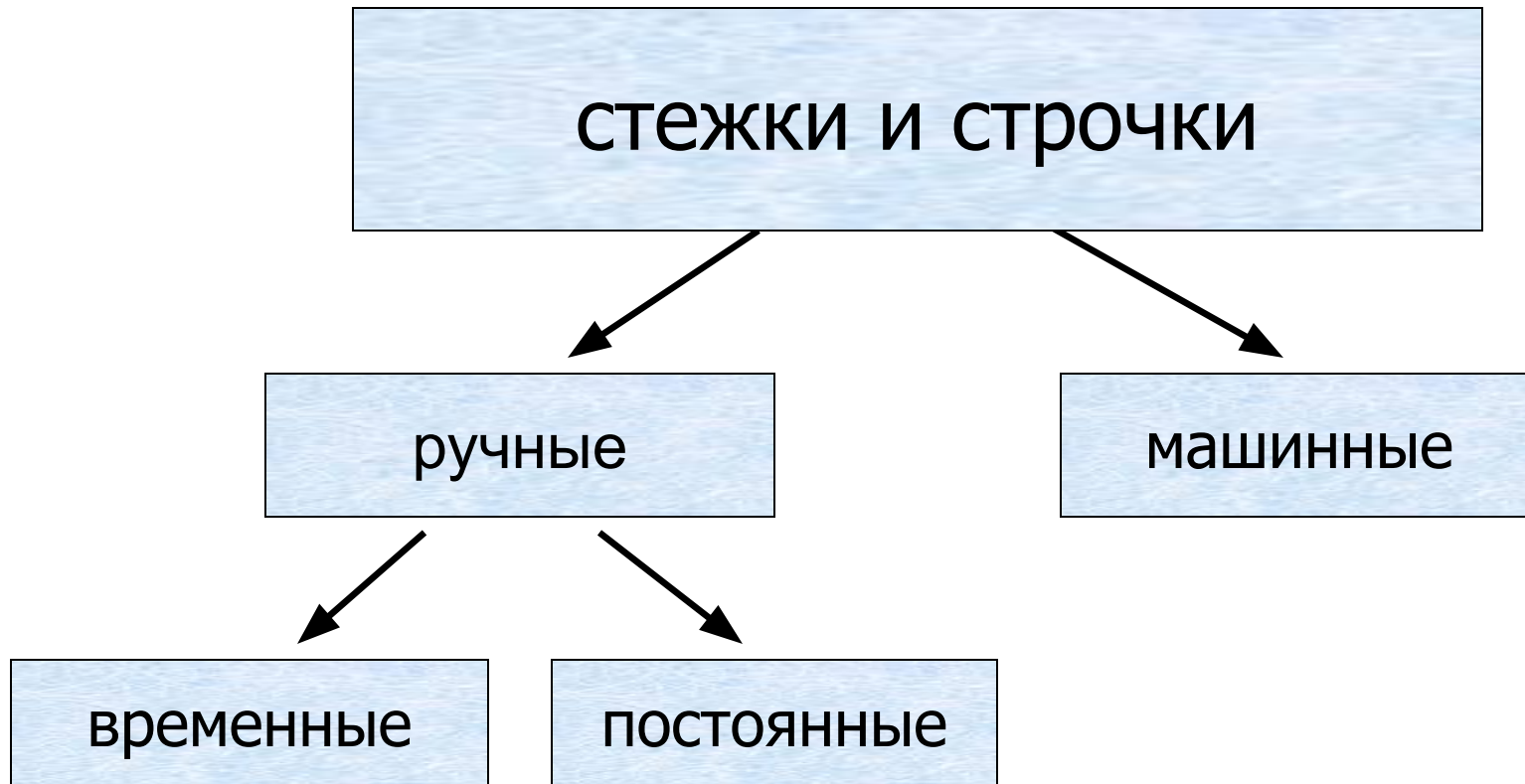

# Ручные стежки

прямые

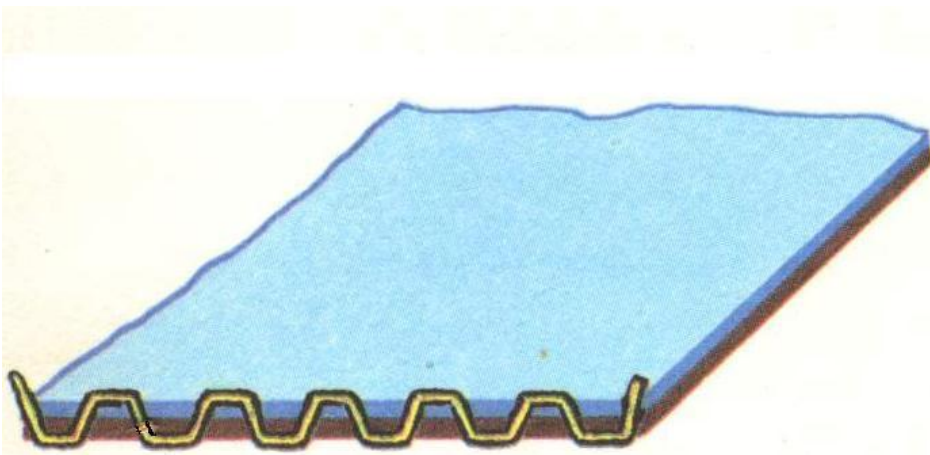

**сметочный**

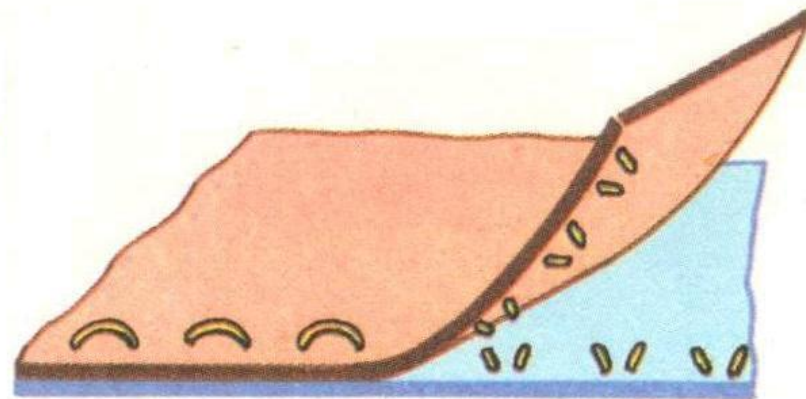

**копировальный**

# Ручные стежки

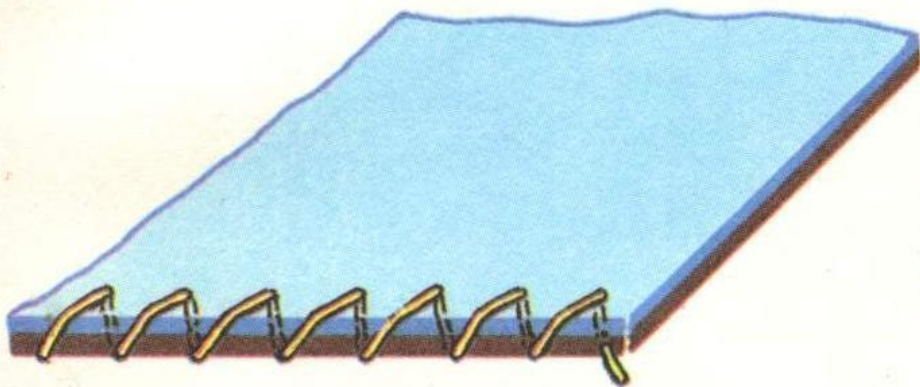

**Косой**

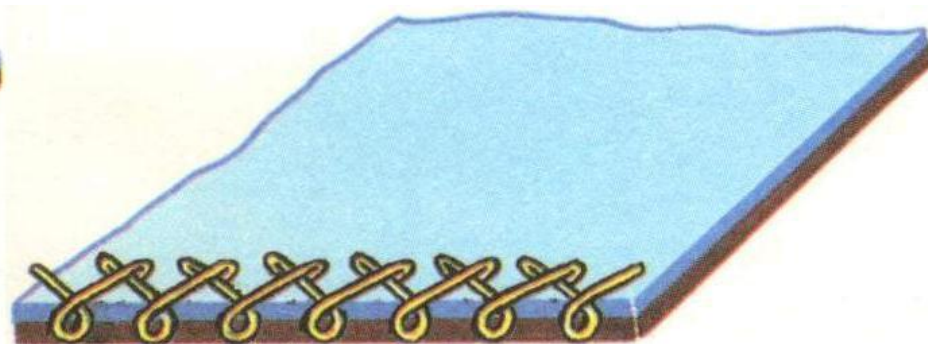

**Крестообразный**

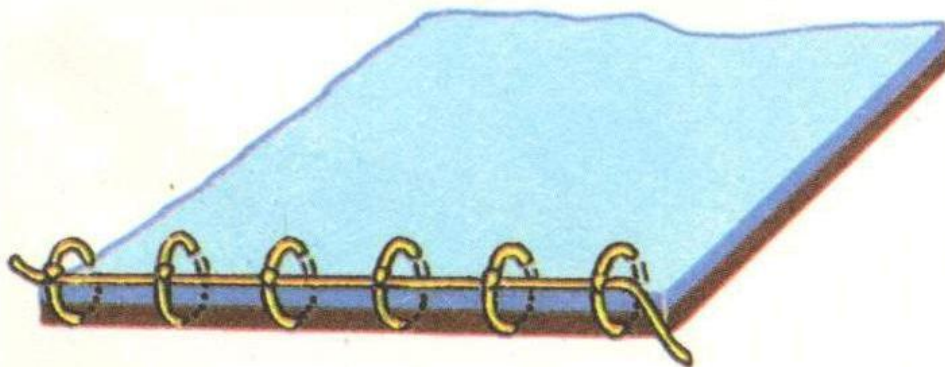

**Петельный**

# МАШИННЫЕ ШВЫ

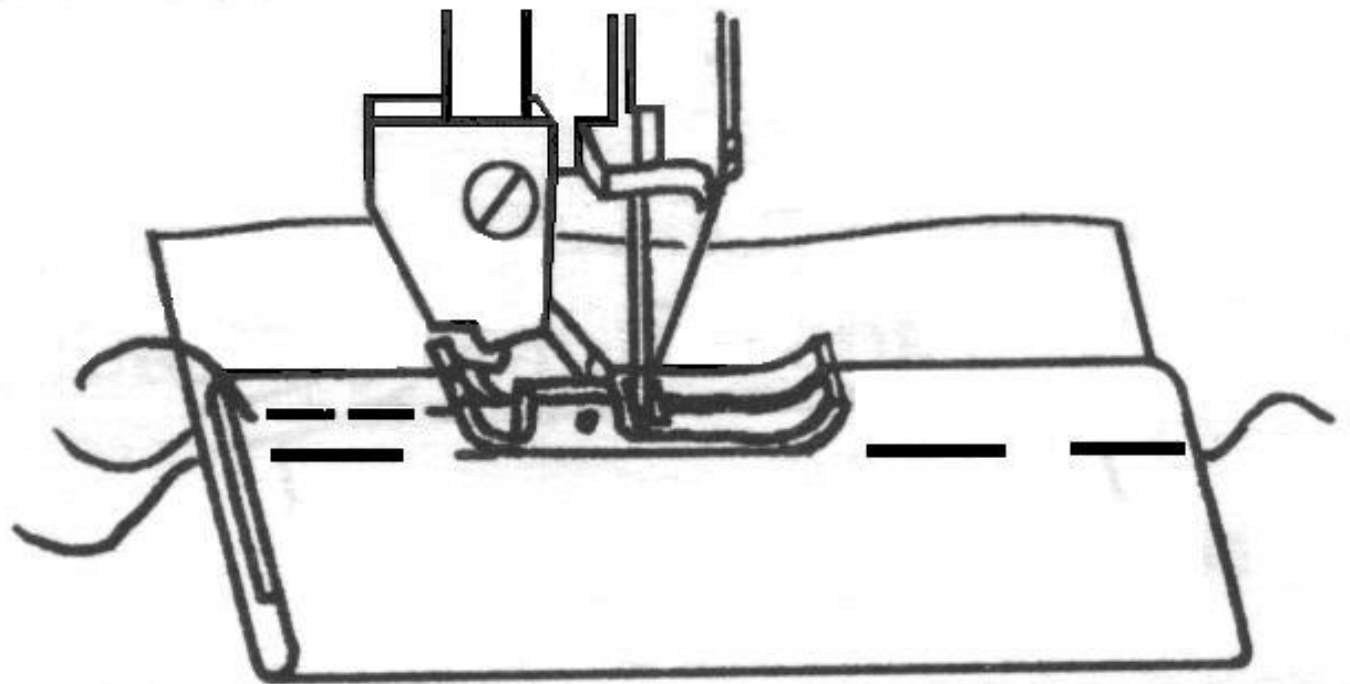



# Классификация машинных ШВОВ

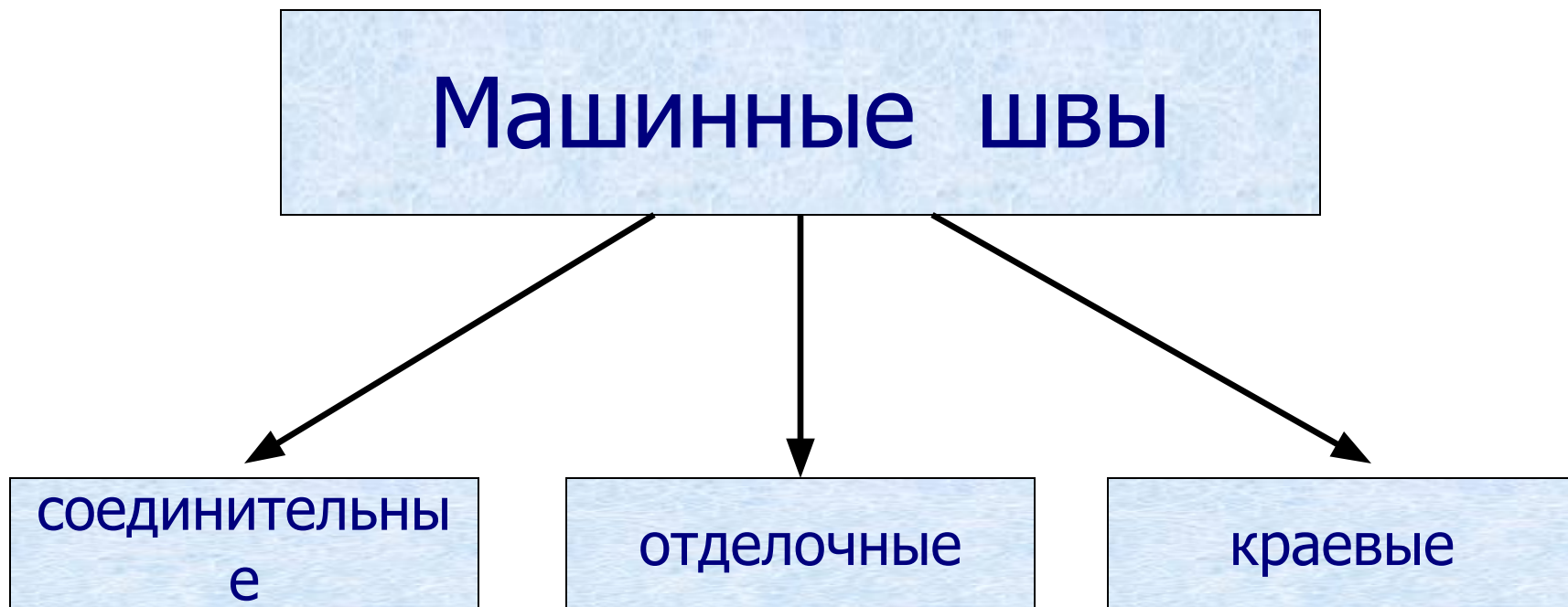

# Технологические операции при выполнении машинных швов

- 1. ручные
- 2. машинные
- 3. влажно-тепловые

# Терминология ручных и машинных работ

Ручные операции	Характер выполнения	Машинные операции
<div data-bbox="48 999 595 1268" style="border: 1px solid black; padding: 10px; text-align: center;"><b>сметывание</b></div>	<b>Соединение двух деталей равных по величине</b>	<div data-bbox="1333 999 1883 1268" style="border: 1px solid black; padding: 10px; text-align: center;"><b>стачивание</b></div>

# Терминология ручных и машинных работ

Ручные операции	Характер выполнения	Машинные операции
заметывани е	Закрепление подогнутого края	застрачивани е

# Терминология ручных и машинных работ

Ручные операции	Характер выполнения	Машинные операции
<div data-bbox="48 999 595 1268">приметывание</div>	соединение деталей разных по величине	<div data-bbox="1333 999 1883 1268">притачивание</div>

# Терминология ручных и машинных работ

Ручные операции	Характер выполнения	Машинные операции
наметывани е	соединение деталей наложенных друг на друга	настрачивани е

# Графические и условные изображения машинных швов

Стачные

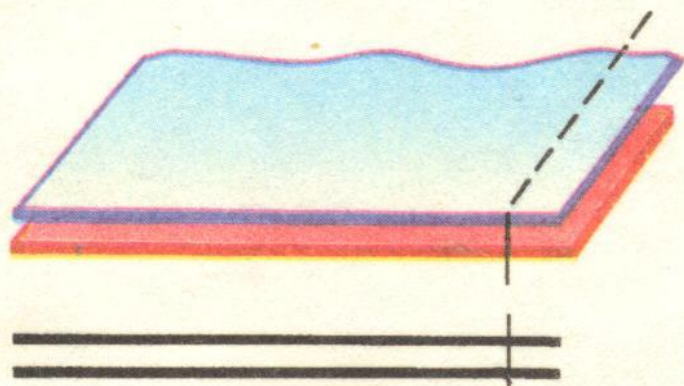

одинарная строчка

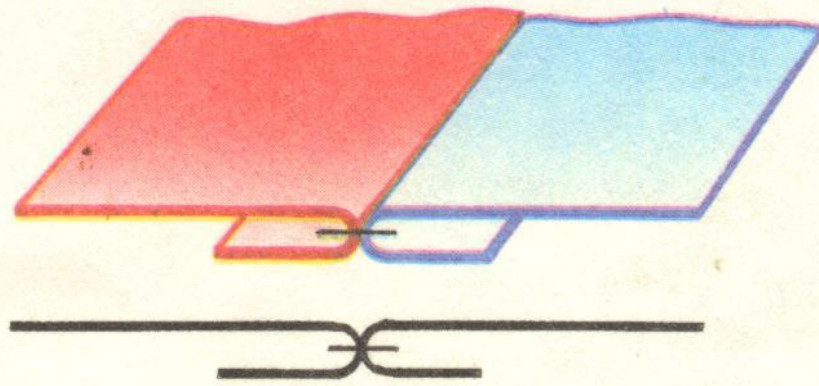

вразутюжку

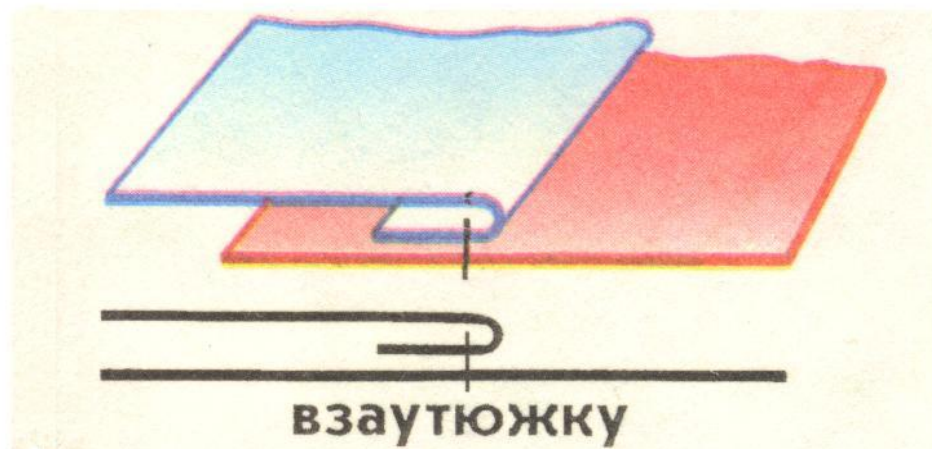

взаутюжку

# Графические и условные изображения машинных швов

Вподгибку

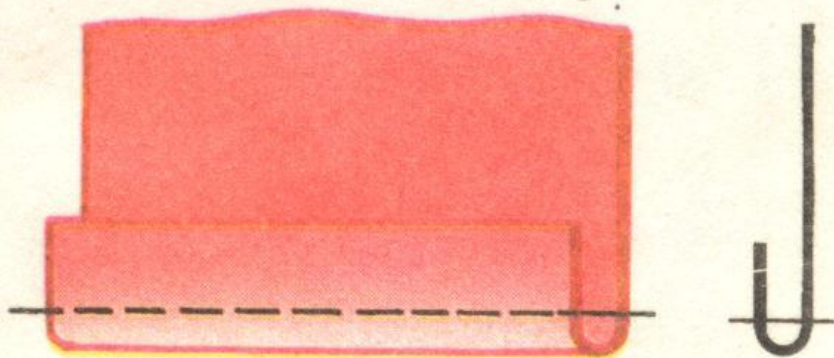

с открытым срезом

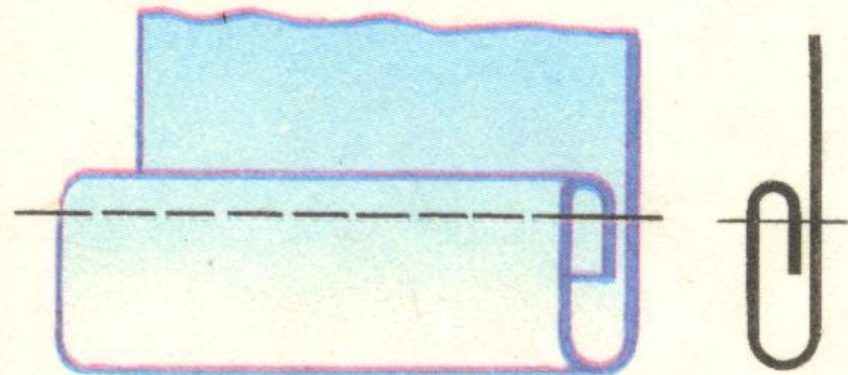

с закрытым срезом



# Графические и условные изображения машинных швов

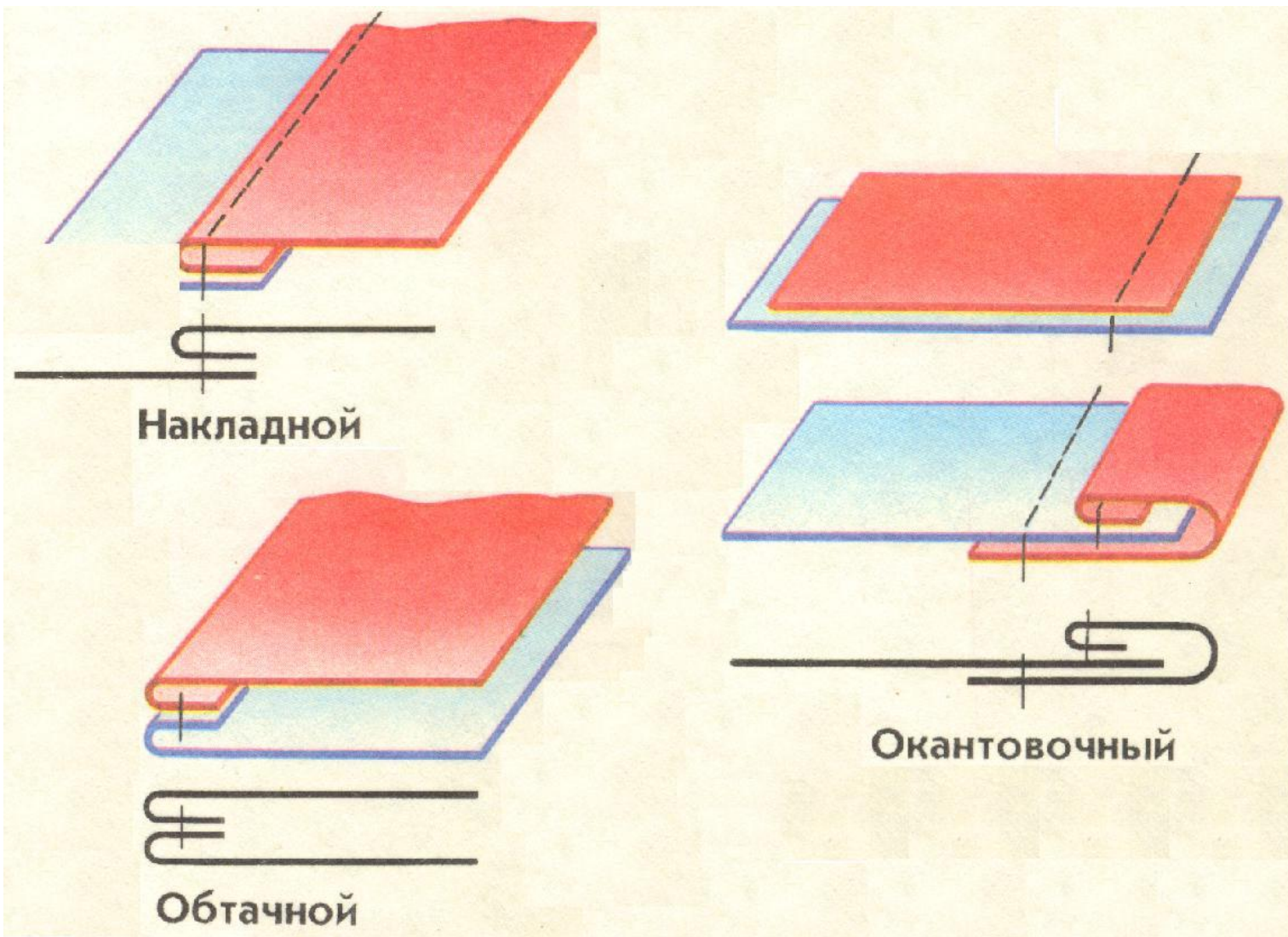



# Терминология влажно-тепловых работ

Название операции	Характер выполнения
<div data-bbox="63 886 788 1158" style="border: 1px solid black; padding: 10px; width: fit-content;">разутюживание</div>	раскладывание припусков шва на две стороны

# Терминология влажно-тепловых работ

Название операции	Характер выполнения
<div data-bbox="63 886 788 1158" style="border: 1px solid black; padding: 10px; width: fit-content; margin: auto;">заутюживание</div>	закрепление припусков шва на одну сторону

# Терминология влажно-тепловых работ

Название операции	Характер выполнения
<div data-bbox="63 886 788 1158" style="border: 1px solid black; padding: 10px; width: fit-content;">приутюживание</div>	уменьшение толщины шва

# Стачной шов взаутюжку

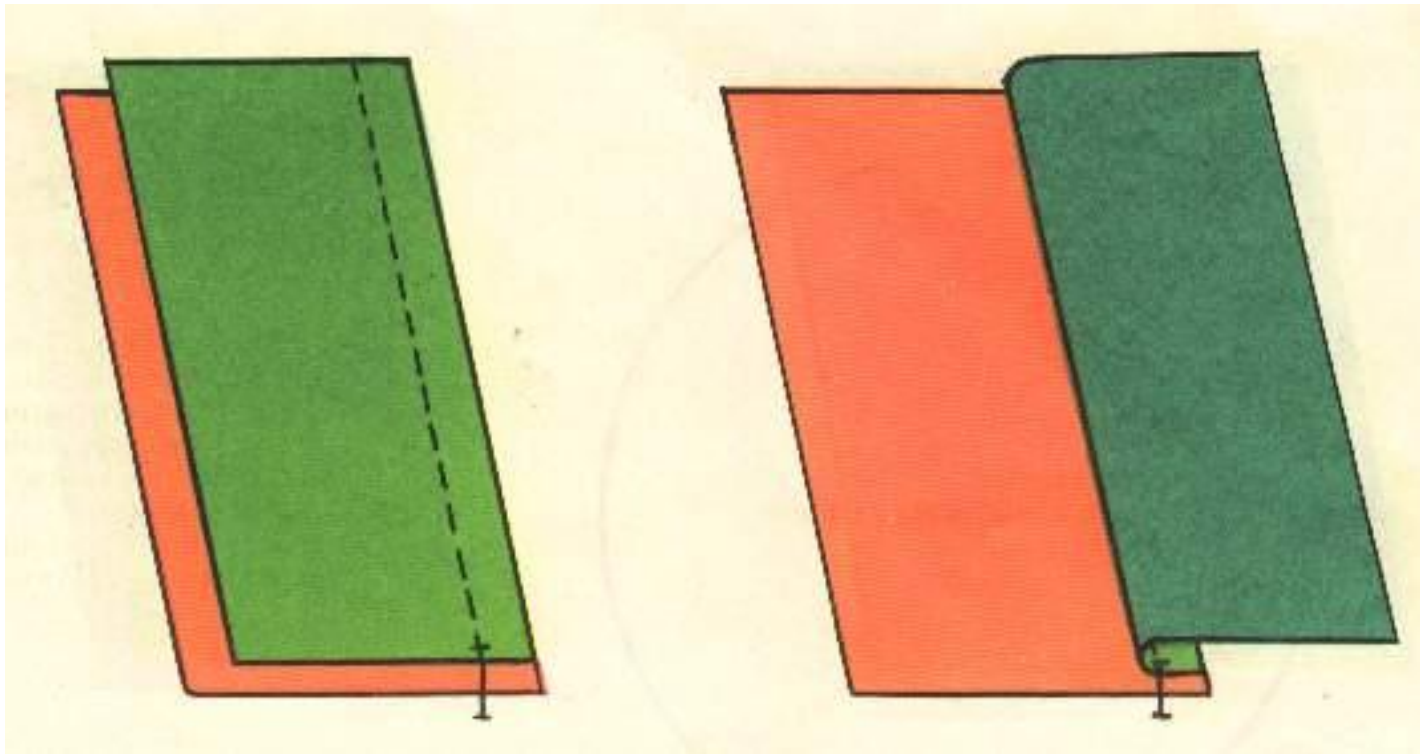

Сложить детали лицевыми сторонами внутрь, уравнять срезы, сметать и стачать. Ширина шва 20 мм

Припуски на шов заложить на одну сторону и заутюжить

# Стачной шов вразутюжку

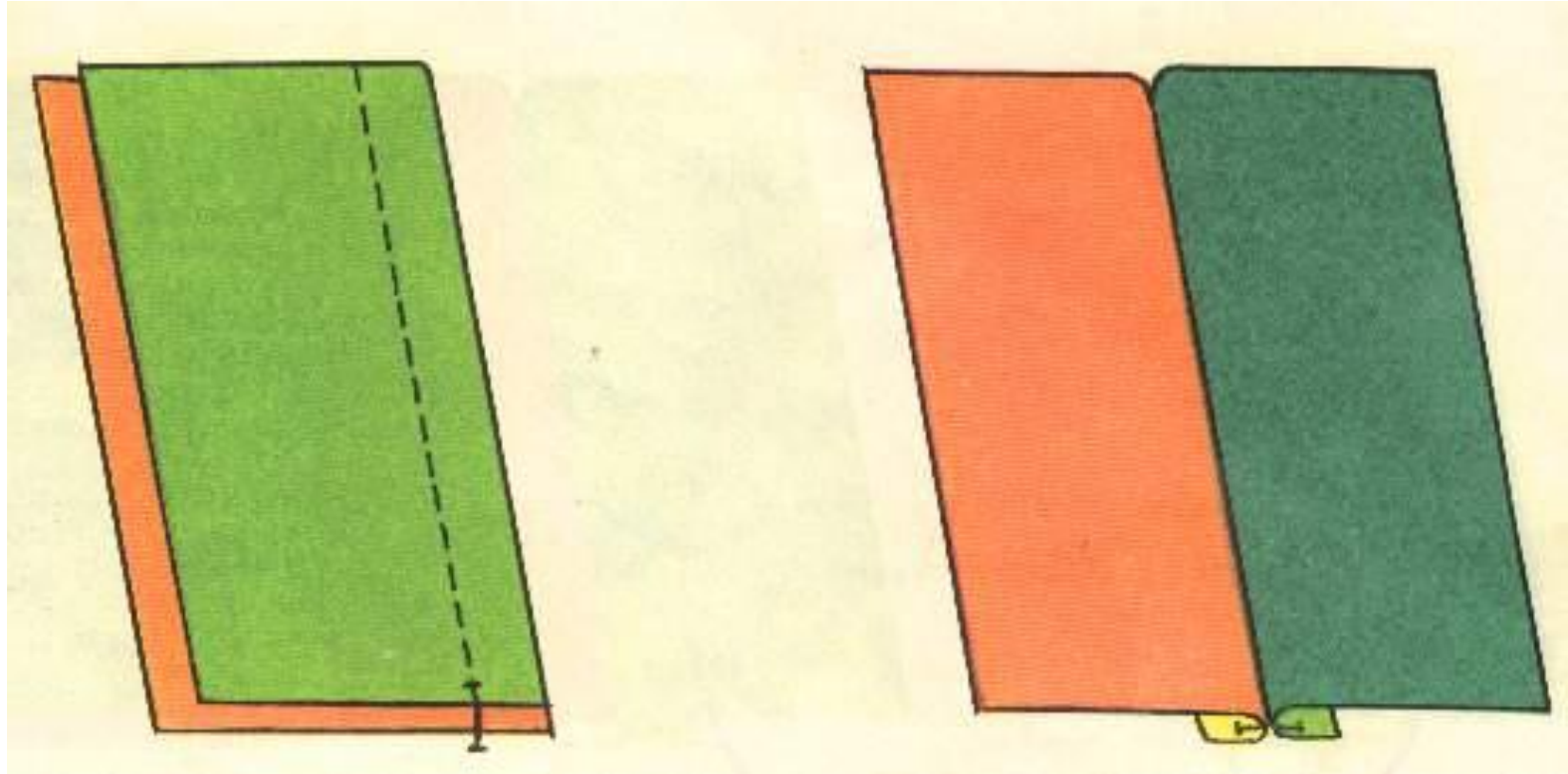

Сложить детали лицевыми  
сторонами внутрь,  
уравнять срезы,  
сметать и стачать.  
Ширина шва 20 мм

Припуски на шов  
разложить и разутюжить

# Шов вподгибку с ОТКРЫТЫМ СРЕЗОМ

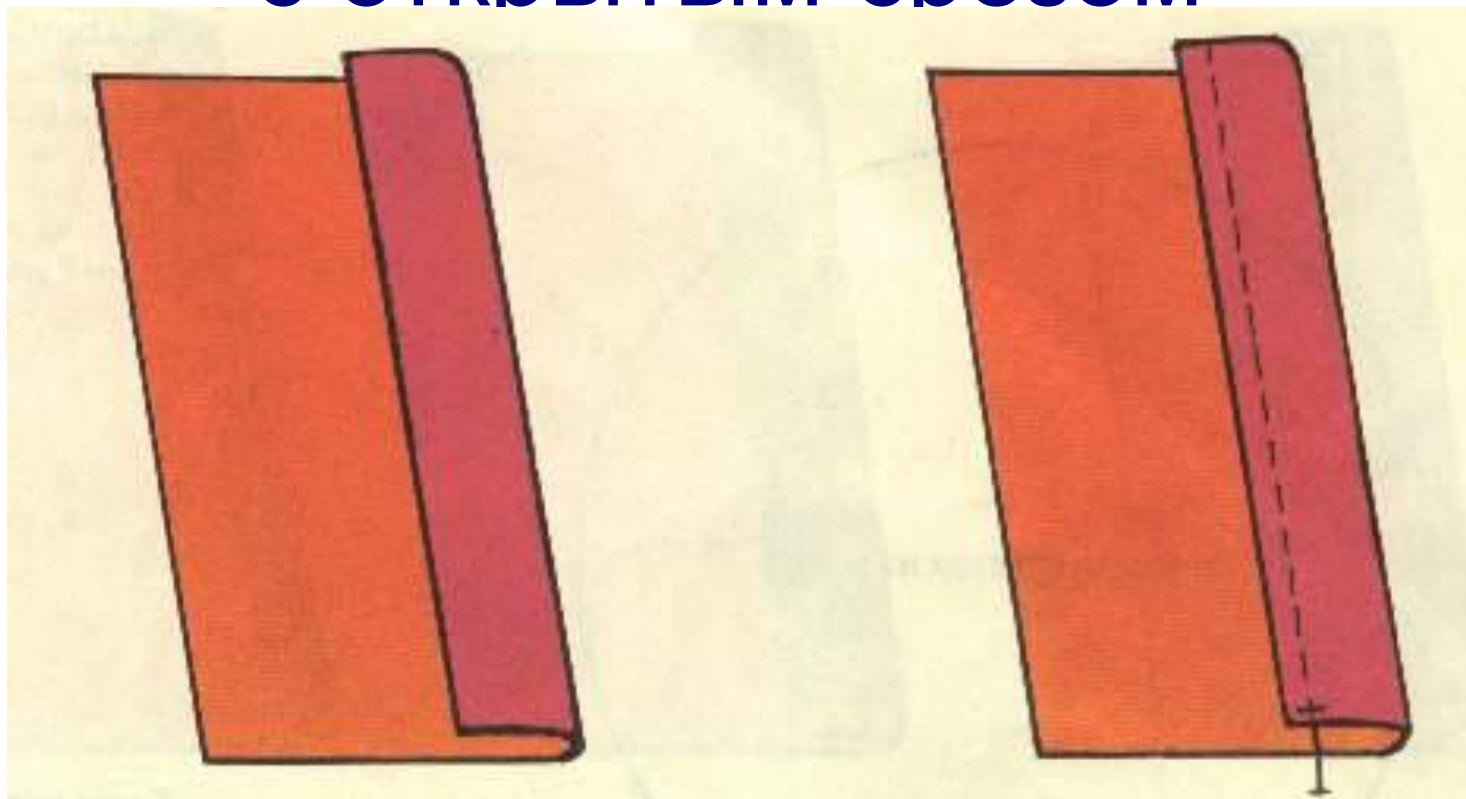

Подогнуть срез  
на 7 мм и заутюжить.

Застрочить на расстоянии  
1-2 мм от подогнутого  
среза. Шов приутюжить.



# Шов вподгибку с закрытым срезом

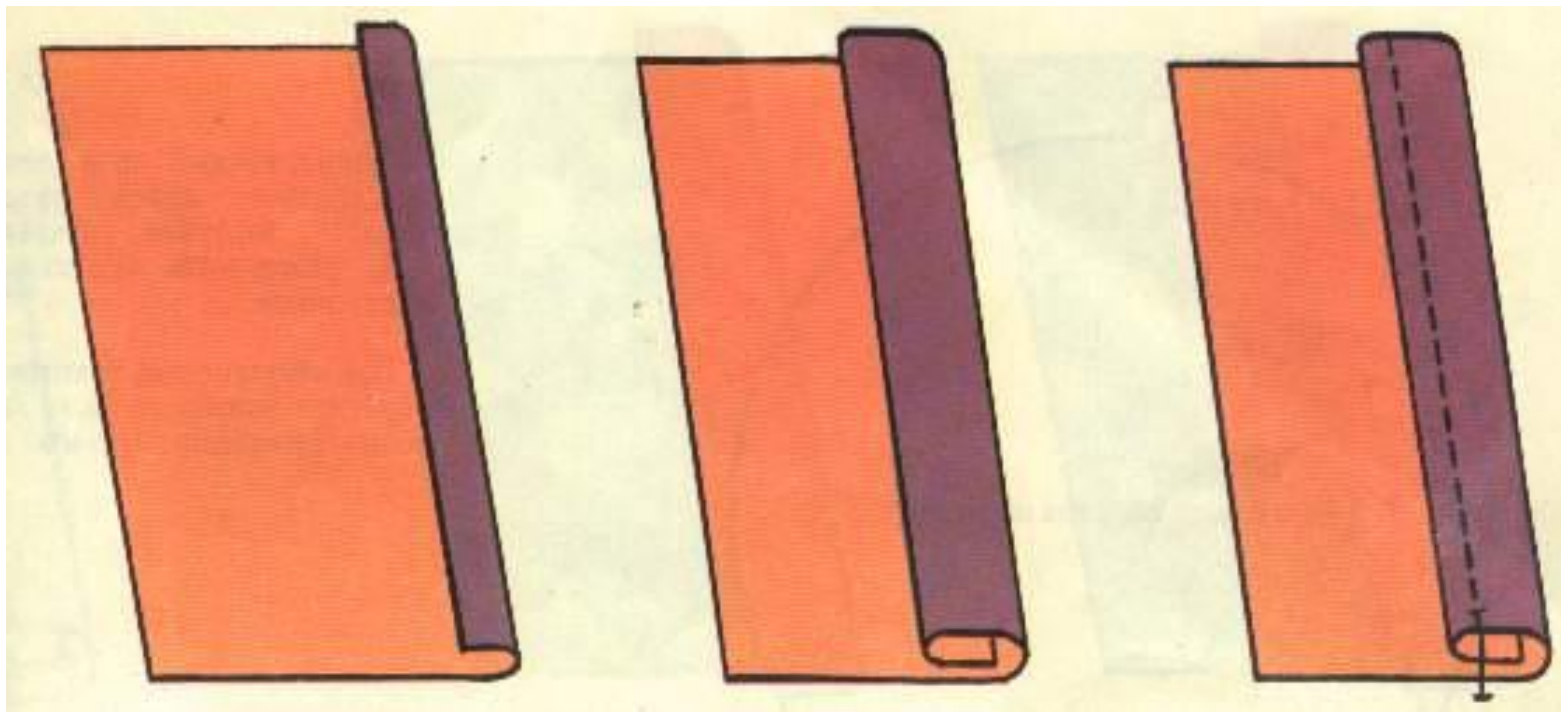

Подогнуть срез  
на 7 мм и заутюжить.

Подогнуть  
второй  
раз на 20 мм,  
заутюжить или  
заметать

Застрочить на  
расстоянии 1-2 мм  
от первого подгиба.  
Шов приутюжить.

# Литература

- Кожина О. А. Технология изготовления машинных швов. Учебное пособие. М. : “Авто-Марьино”, 1991.
- Технология. Обслуживающий труд. 5 класс/ Под ред. В. Д. Симоненко.-М.:”Вентана-Граф”,2009.