

Тема урока: « Технология
укладки напольной
керамической плитки».

*Технология
укладки
напольной
керамической
плитки»*





**Старинная
керамическая
плитка**

Немного об истории появления плиток

- . Первые образцы керамической плитки были найдены во время археологических раскопок на территории Месопотамии – в междуречье Тигра и Евфрата. Первая плитка напоминала мозаику, но отличалась от нее большим размером и целостностью заключенного рисунка на ее поверхности. Толщина была сродни толщине кирпича, а толщина нанесенного на поверхность глазурованного слоя «рисунка» около 10мм. Чаще всего на плитках изображали растительные орнаменты, руны и геометрические фигуры, которые несли свой определенный тайный сакральный смысл. Отделывали керамикой дворцы царей и придворных, а также культовые сооружения.

Египетские пирамиды

Следы облицовочных плиток от пирамиды Хефрена

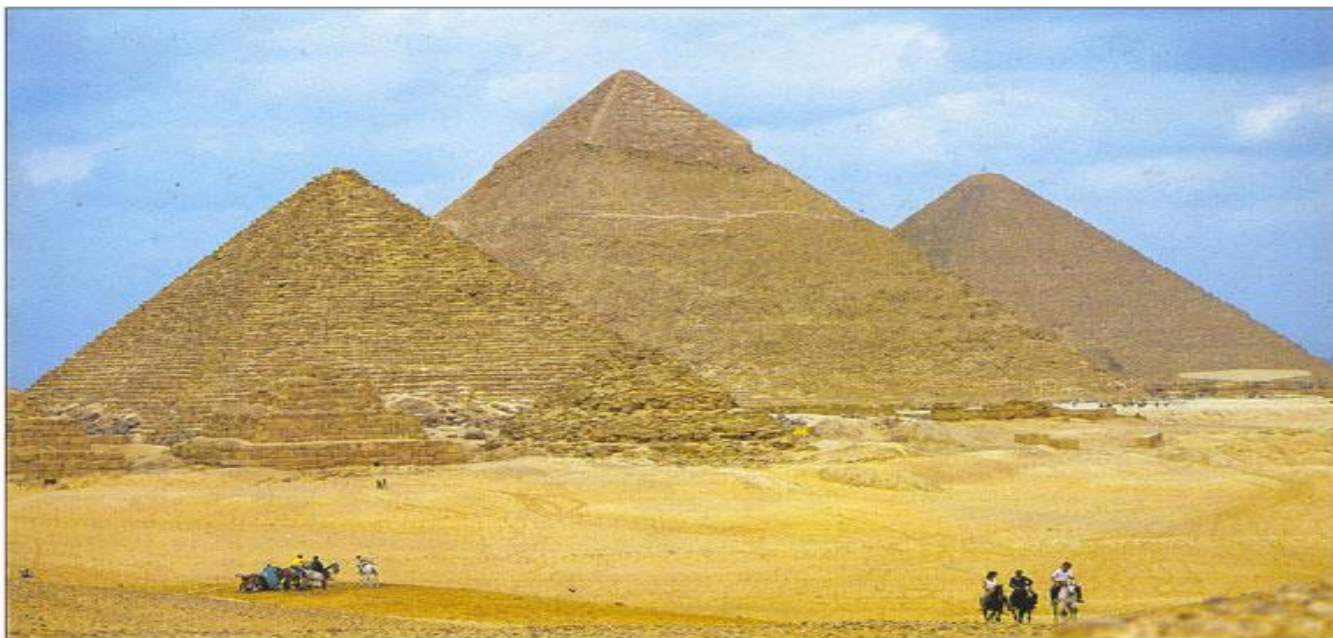

Предположительное местонахождение облицовочных плиток

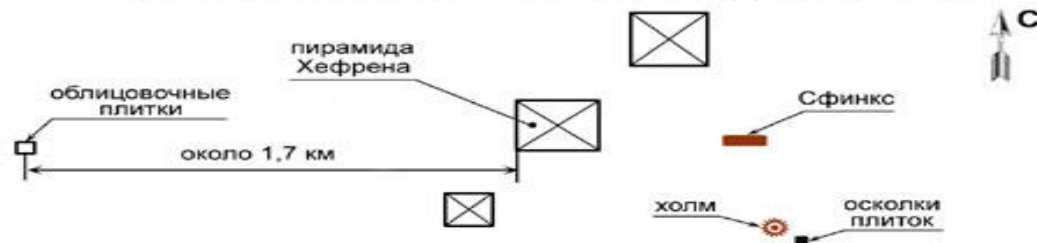

● Тадж - махал

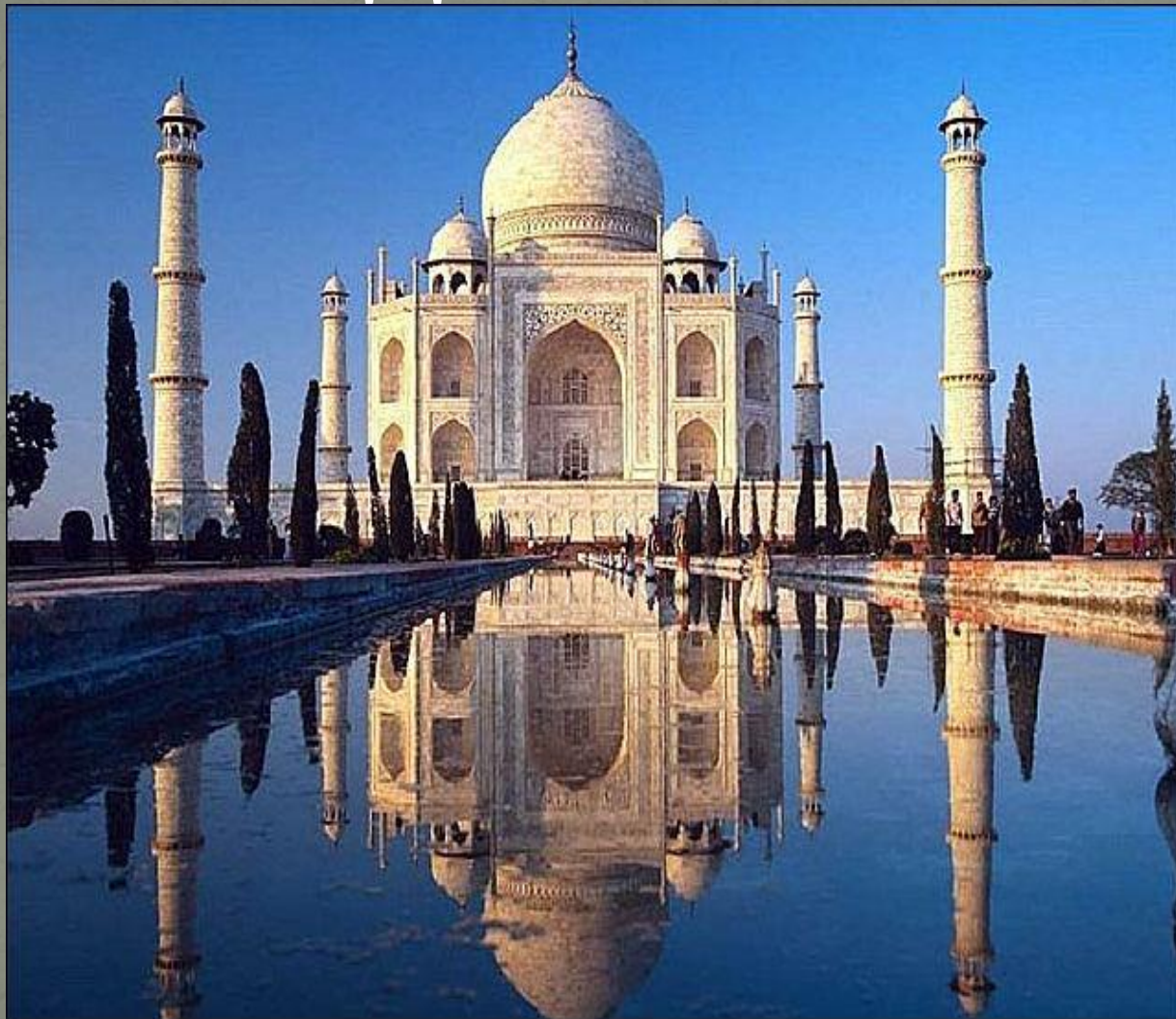

Русские изразцы







Достоинства керамических
плиток.

водонепроницаемо
сть

износостойкость

Хорошо моются

долговечность

По виду материалов плитки
бывают

Асбестосмоляные
(не горят, светлые,
применяются в
подсобках)

Поливинилхлорид
ные плитки

кислото
щелочностойкие)

Релиновые
плитки

(во влажных
помещениях)

Фенолитовые

(химически
стойкие)

Керамический
гранит

(экологически
стойкий,
износостойкий)

Недостатки
керамических плиток

Высокая
теплоусвояемость

Низкая ударная
стойкость

Повышенная
трудоемкость

По виду лицевой поверхности

```
graph TD; A[По виду лицевой поверхности] --> B[Гладкие однотонные]; A --> C[рельефные]; A --> D[Плитки с узором];
```

Гладкие
однотонные

рельефные

Плитки с узором

Разновидности керамических плиток

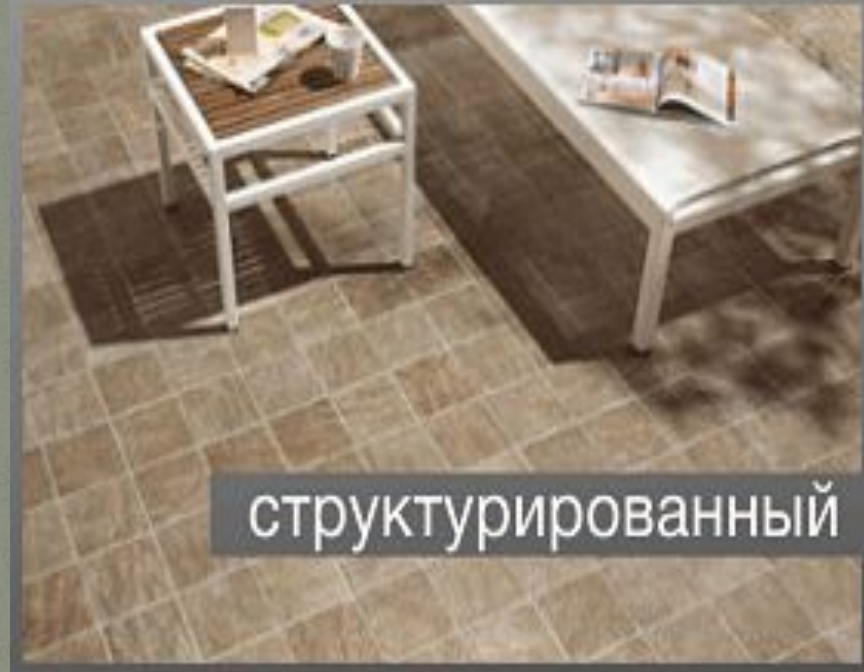





Art.TheLib.Ru



ПОДГОТОВКА КЕРАМИЧЕСКИХ ПЛИТОК



Резка плиток



Шаблоны для проверки плит

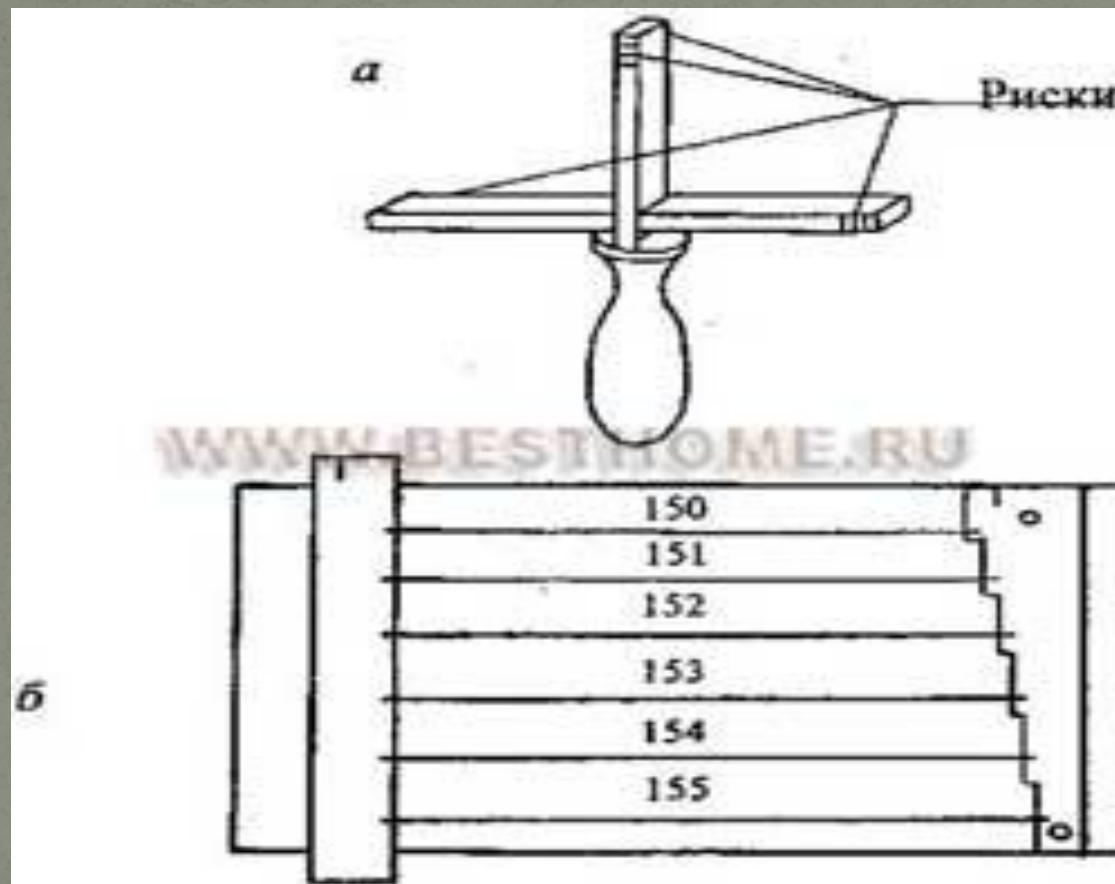

подготовка деревянной

поверхности к укладке плит

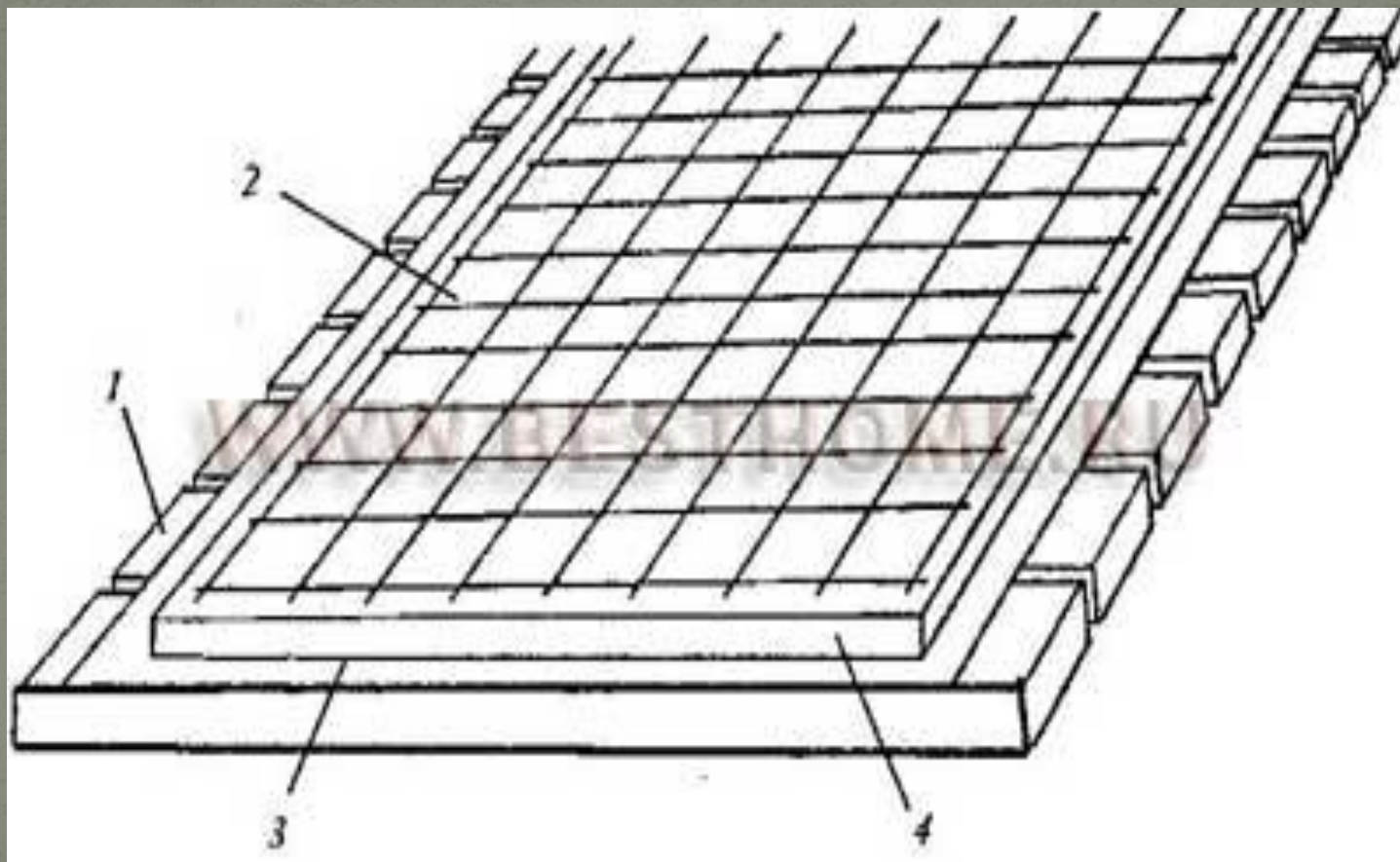

Инструменты для укладки керамических плиток



Укладка реперных плиток

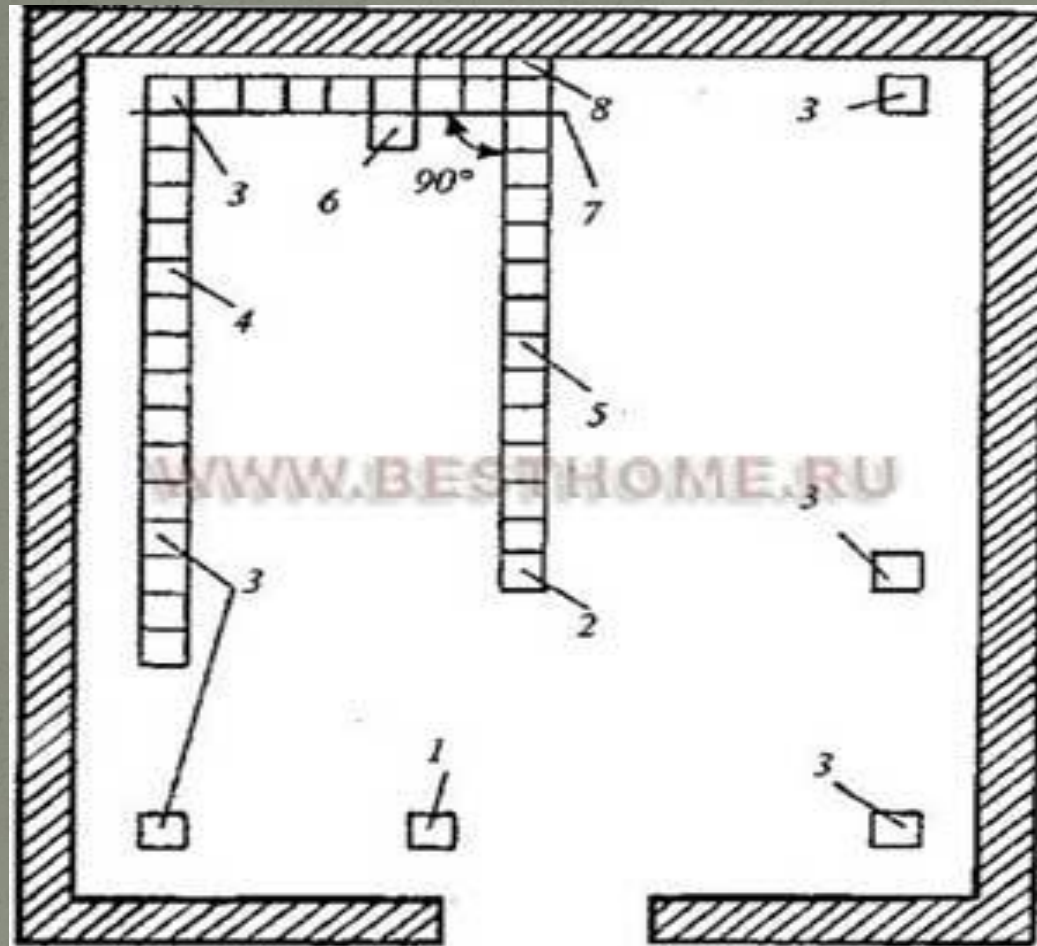

Укладка маячных плиток

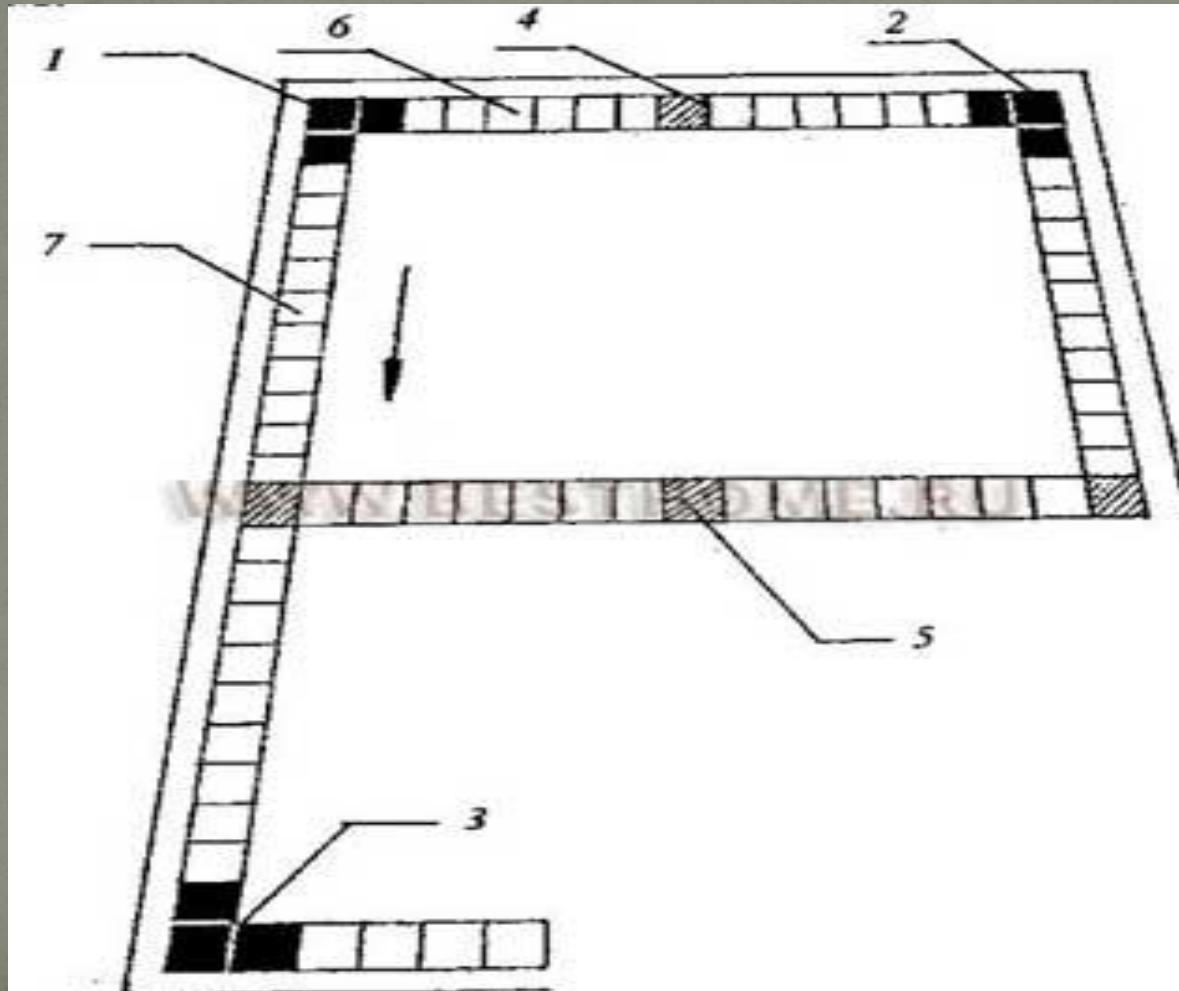

Техника укладки керамических ПЛИТОК





Организация работы плиточника

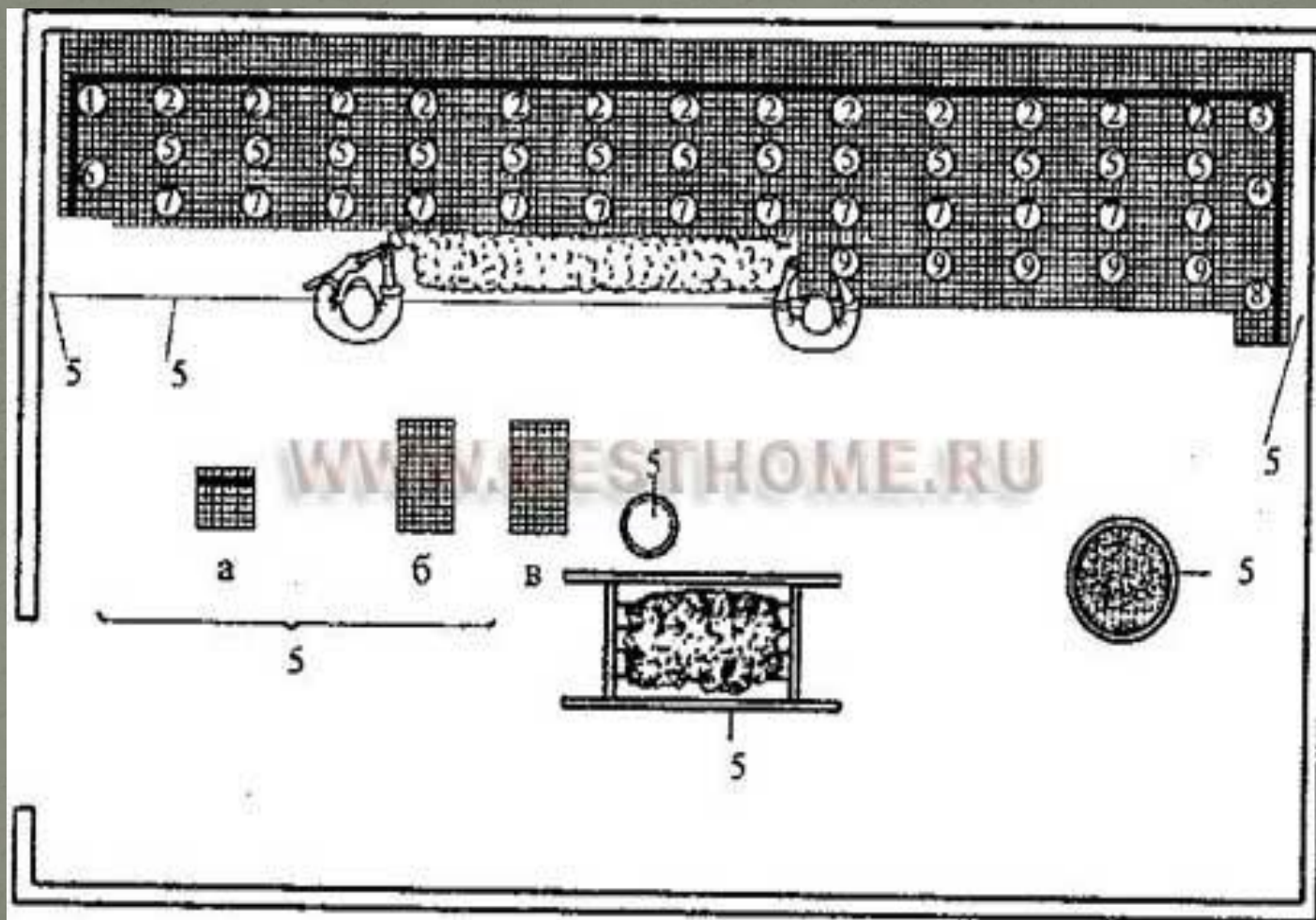

Варианты укладки плиток

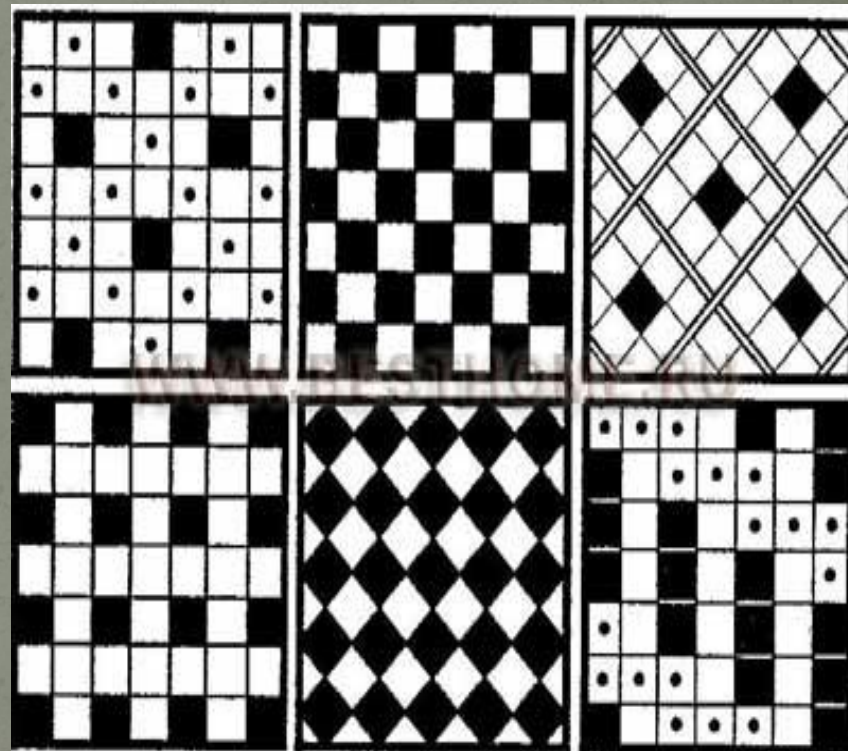
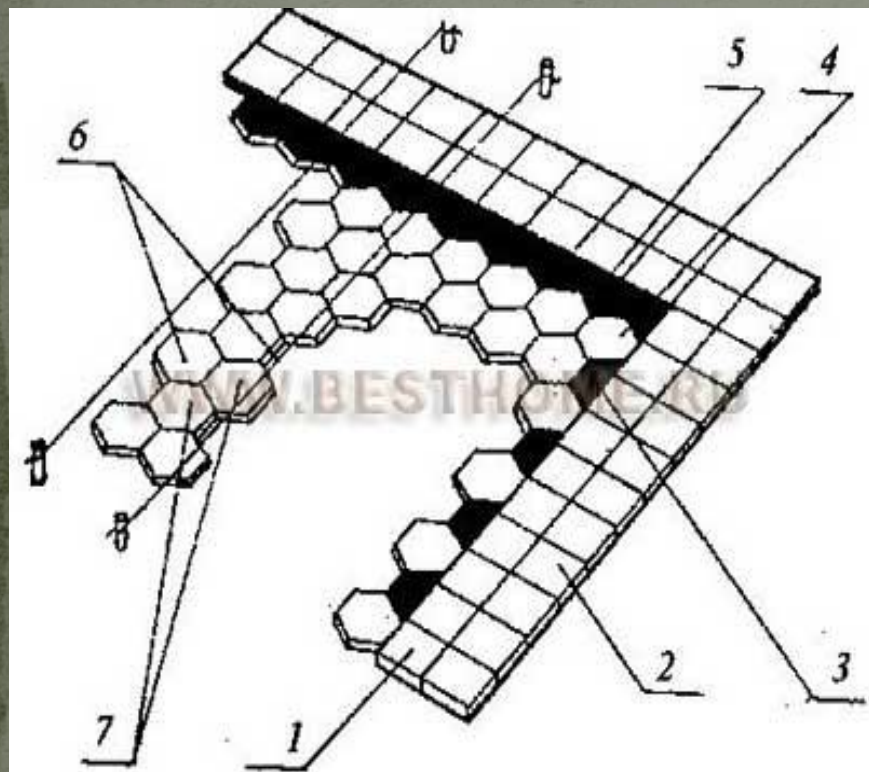



www.pechy.ru



Спасибо за внимание!