

**МОДУЛЬНОЕ
ОРИГАМИ**

ТРЕУГОЛЬНЫЕ МОДУЛИ ОРИГАМИ

Подготовила
учитель начальных классов
МОУ «СОШ №62»
Севастьянова В.Т.





Оригами – это искусство складывать различные фигурки из бумаги.

Модульное оригами – это искусство складывать трёхмерные фигурки, родиной которого считают Китай. Как и оригами, оно было одним из проявлений философии. Когда оно зародилось, Китай был на пике развития искусства. Эти изделия имеют свою особенность – они собираются из большого количества маленьких блоков оригами.

Детали (модули) могут быть разными по форме, размеру и цвету, так как всё зависит от того, каким будет само

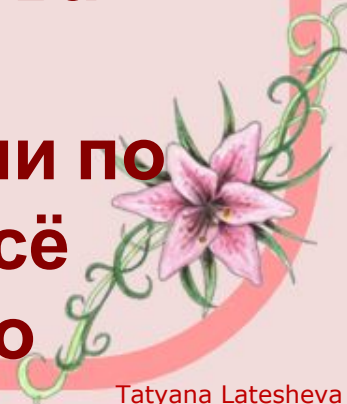

**Попробуем сделать
треугольный
модуль оригами**

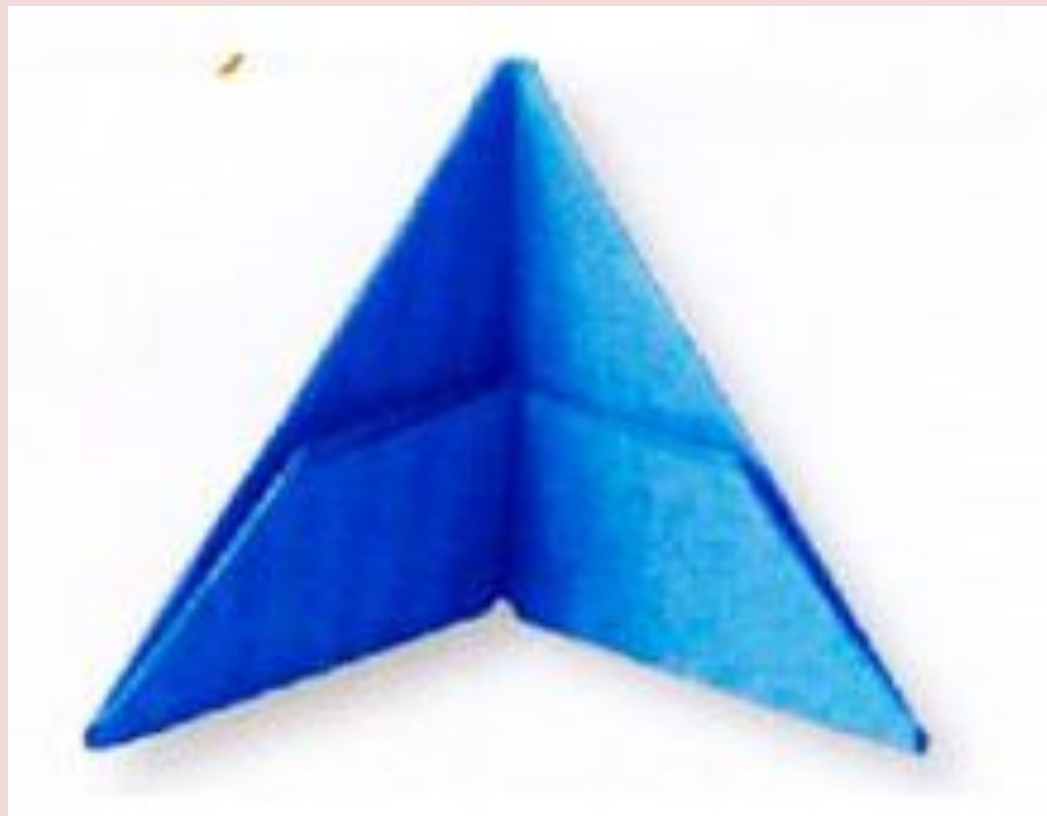

**Согнем прямоугольный
листик бумаги пополам
вдоль**

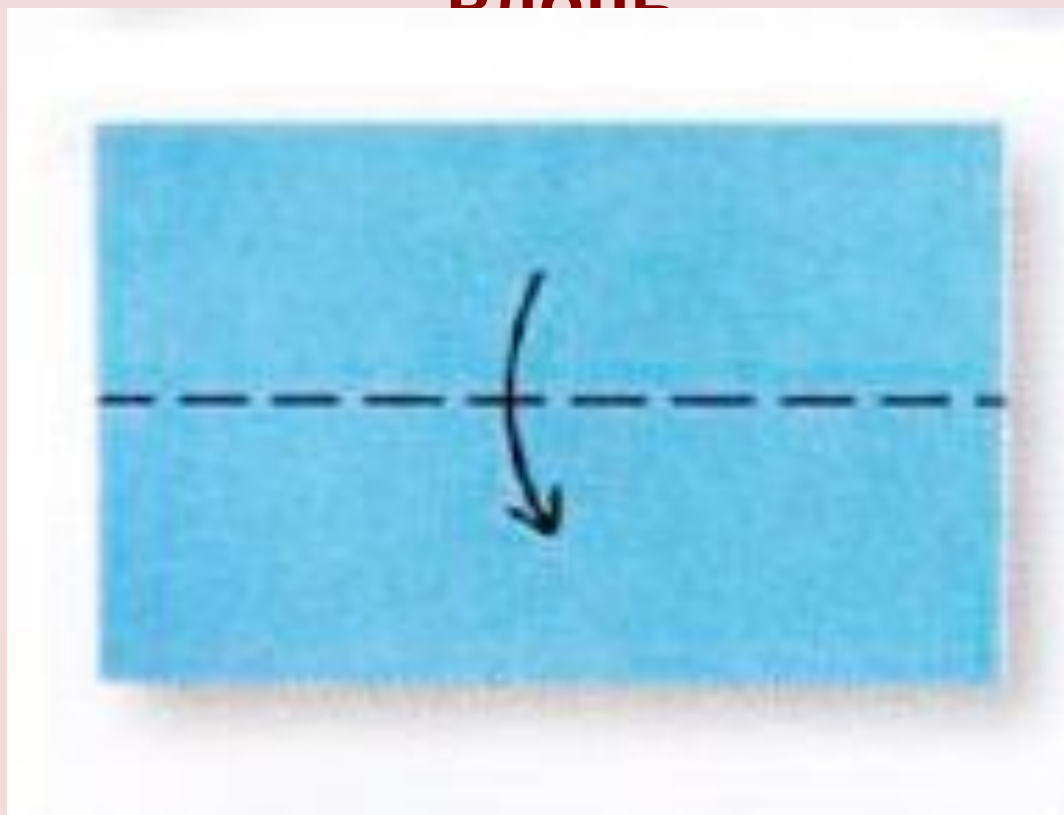

**Согнем поперек, чтобы
наметить линию середины и
разогнем. Положим углом**

вправо

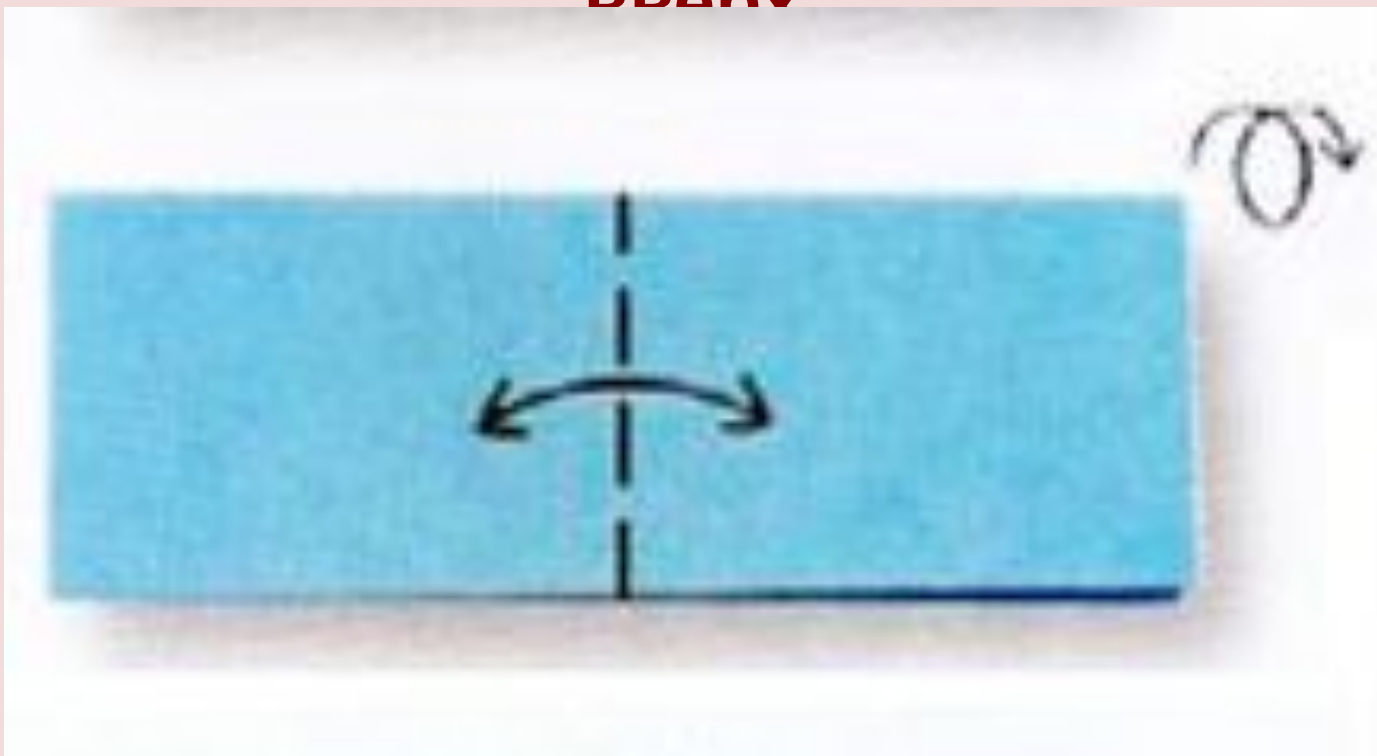

Загнем края к середине.

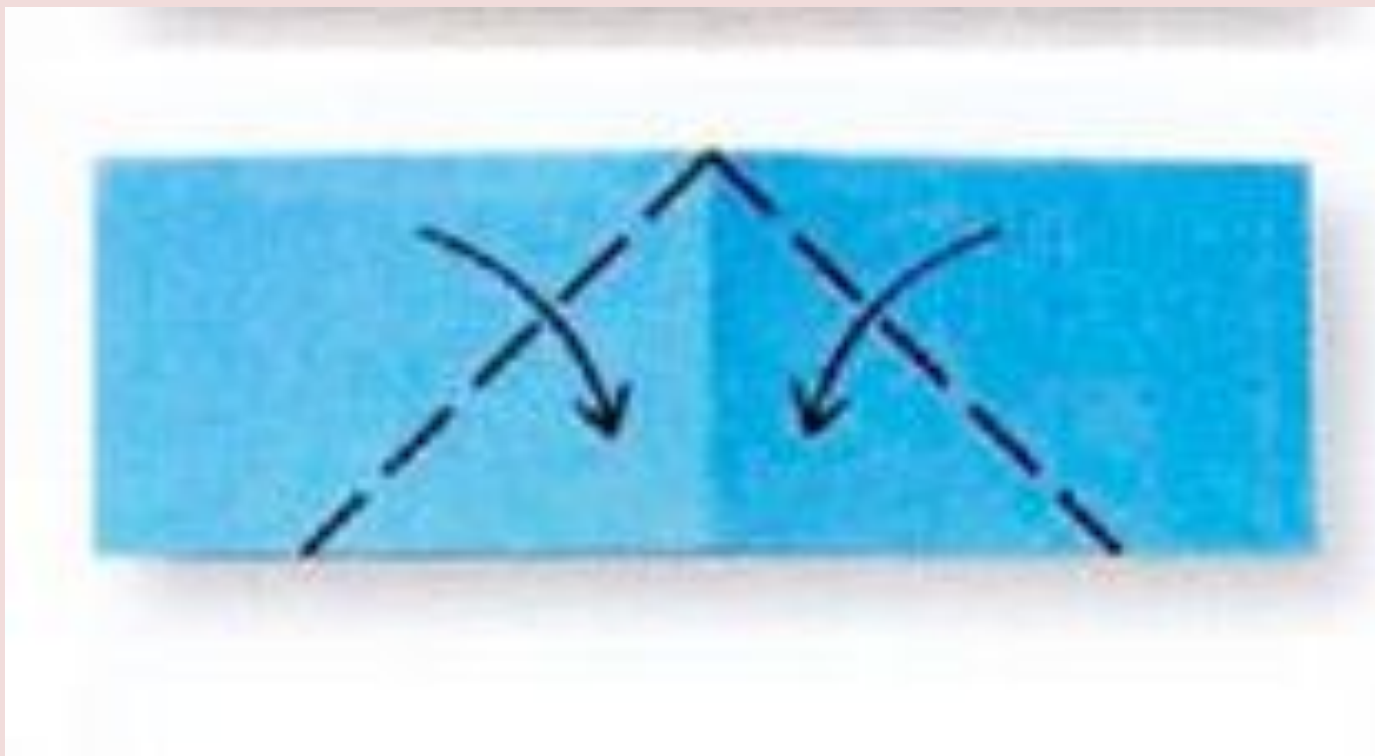

Перевернем.

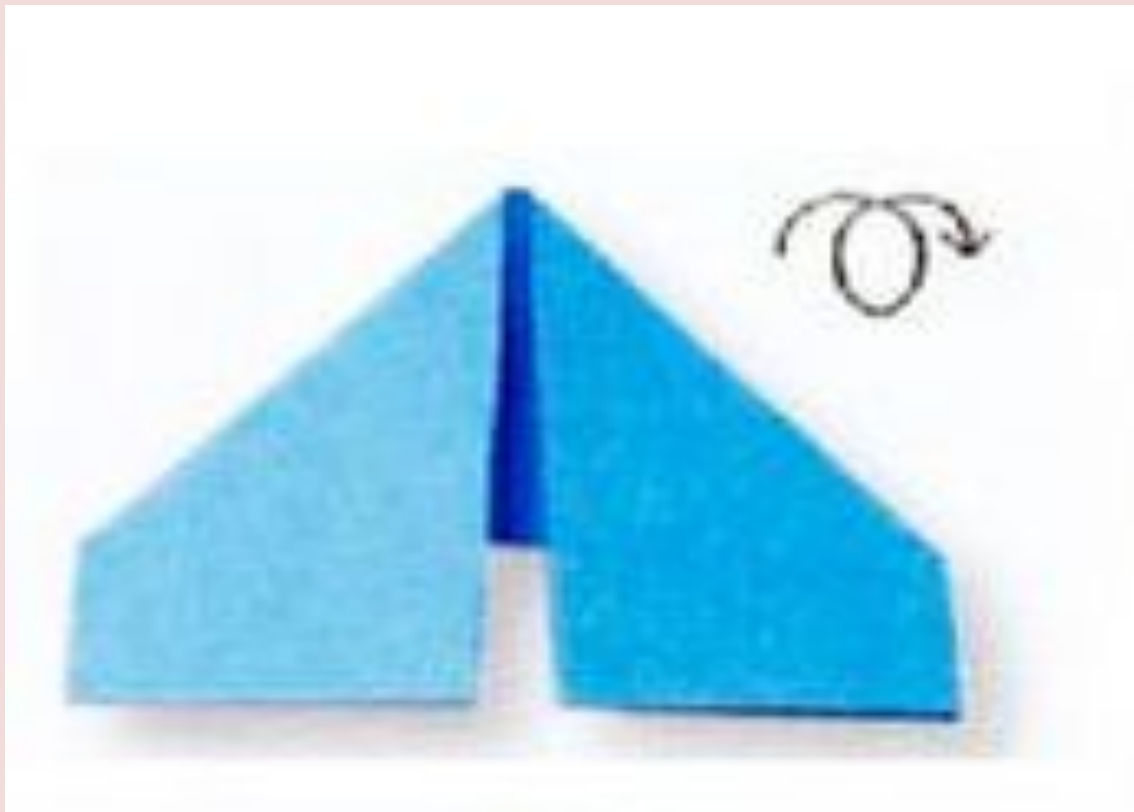

Загнем нижнюю часть вверх.



**Сложим уголки, перегнув их
через большой треугольник.**



**Разогнем уголки и нижнюю
часть.**



**Снова сложим уголки по
намеченным линиям и
поднимем нижнюю часть**



Согнем пополам.





Получившийся таким образом модуль имеет два нижних угла и два кармашка. Такие модули можно вставлять друг в друга различными способами.

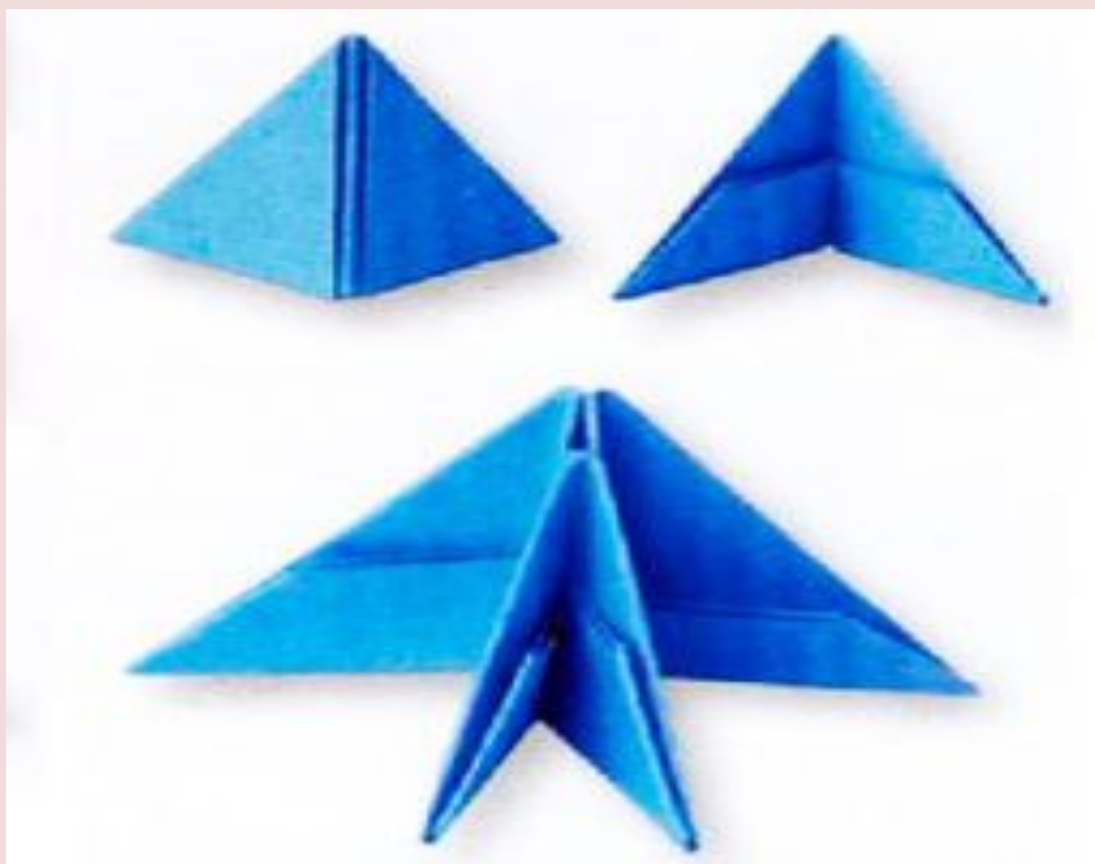

Крепление модулей Способ 1 Модули на длинных сторонах

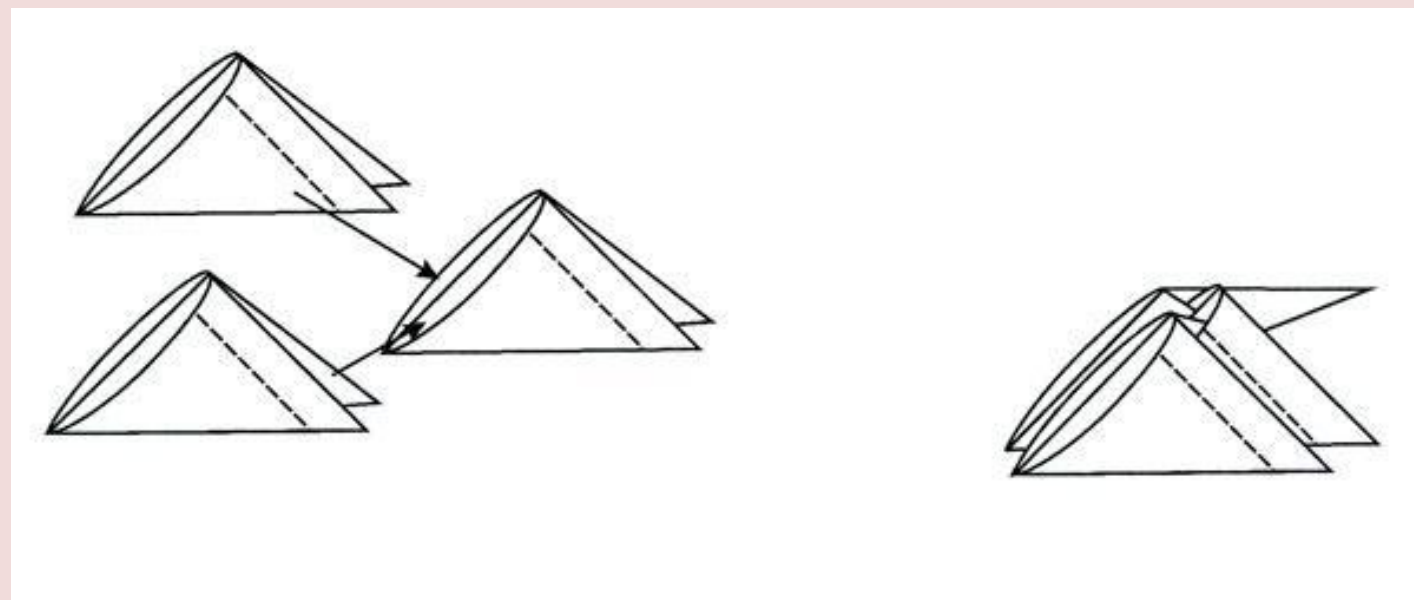

Крепление модулей Способ 2 Модули на коротких сторонах

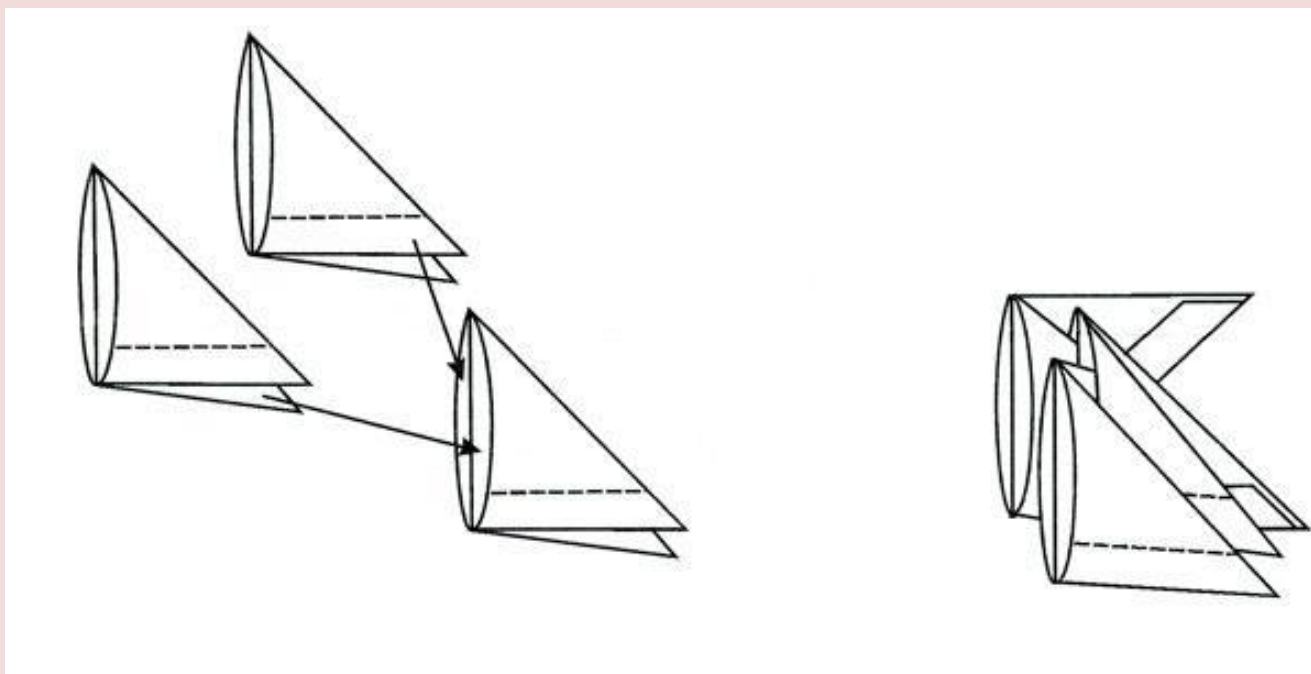

Крепление модулей Способ 3

Два модуля на длинных сторонах, один
– на короткой стороне

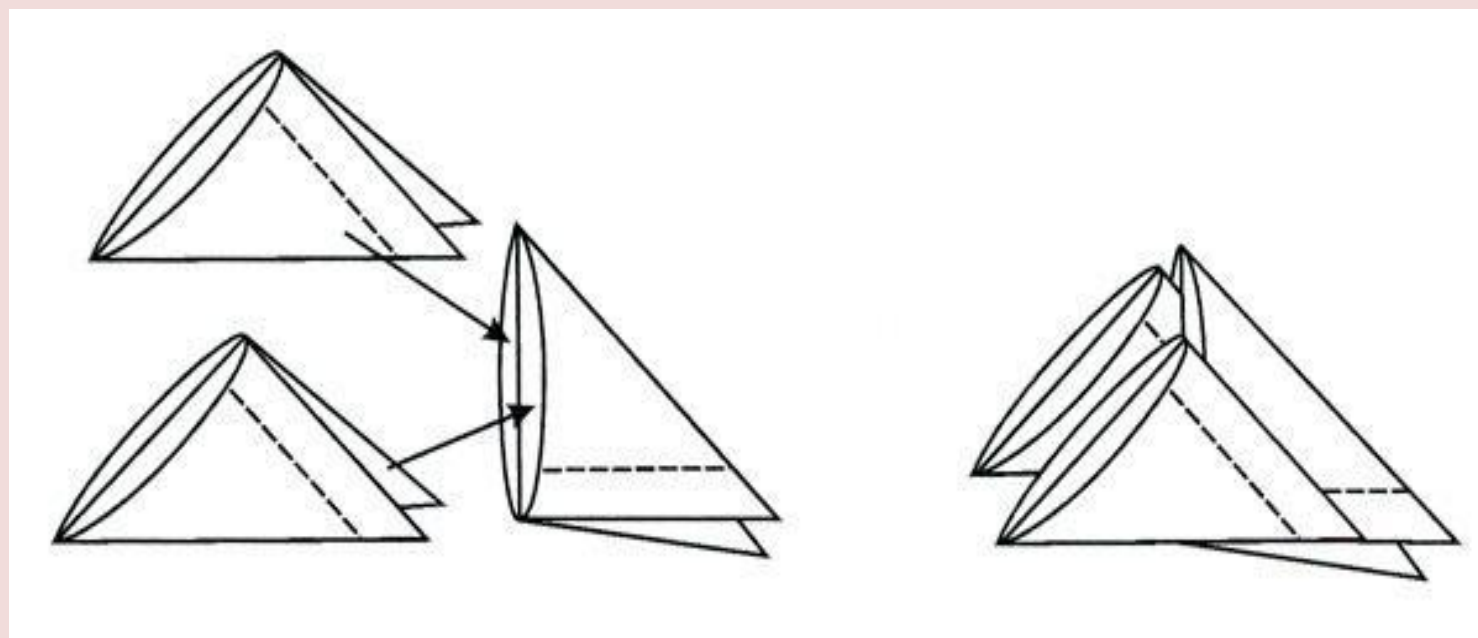

Для одной поделки необходимо достаточно большое количество модулей.

