

Твердая рука

6 класс

СОДЕРЖАНИЕ

Внешний вид изделия

Материалы для работы

Инструменты для работы

Виды лабиринтов

Указка -

проводник

Соорка

изделия

Список источников

ТВЁРДАЯ РУКА

Электро игра

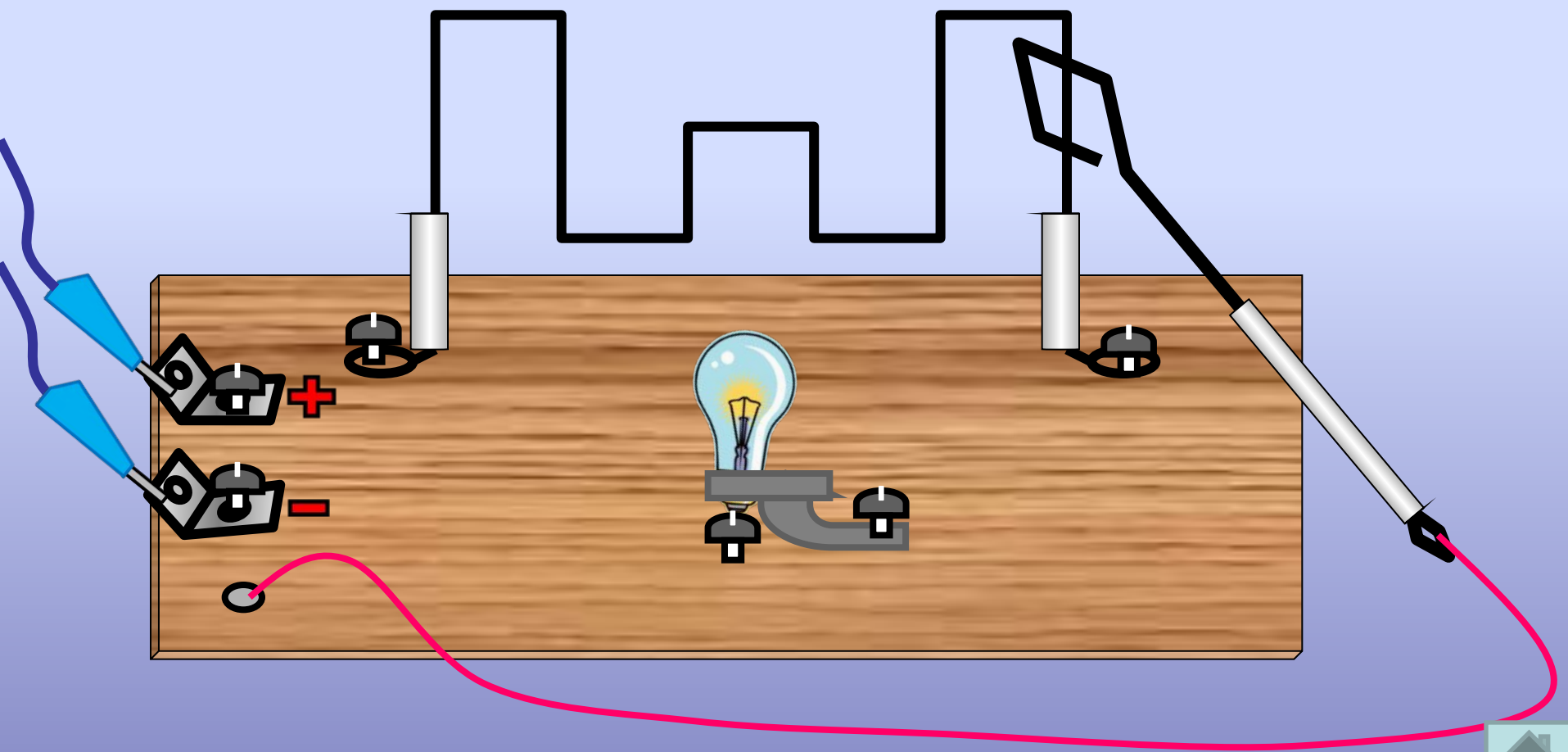

Материалы для работы



Лампочка
3,5 V



Патрон для
лампочки

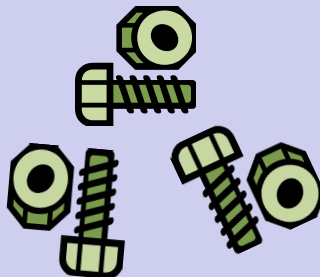

Болты, гайки, шайбы

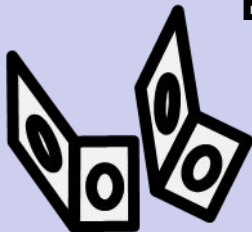

Уголки для
контактов



Провод для монтажа

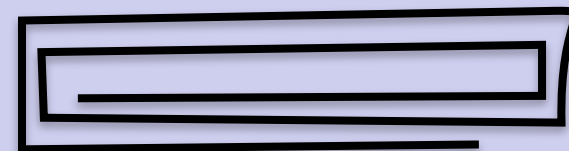

Стальная проволока Φ 2
400 мм



Доска (200 x 100 x 10)

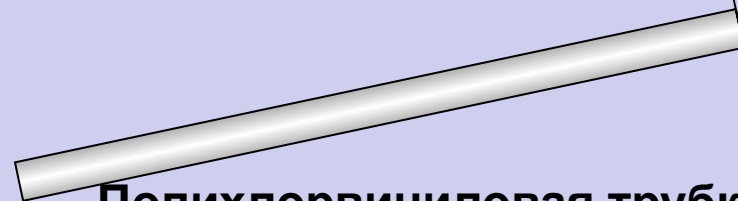

Полихлорвиниловая трубка
100 мм



Инструменты для работы

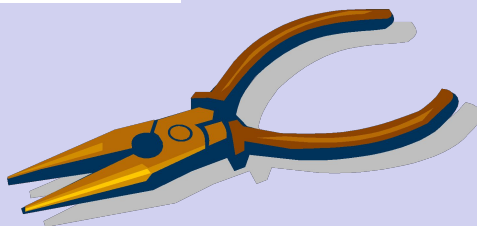
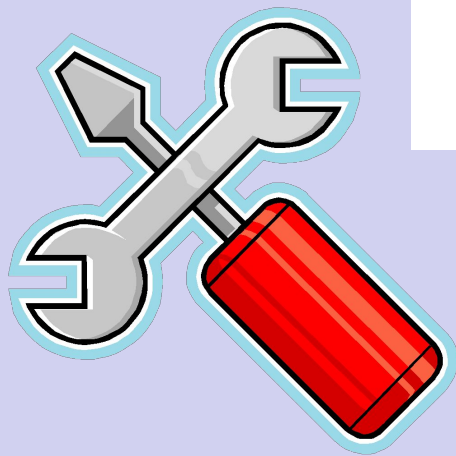
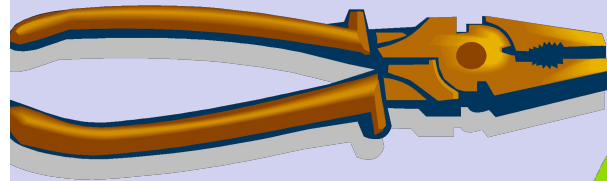
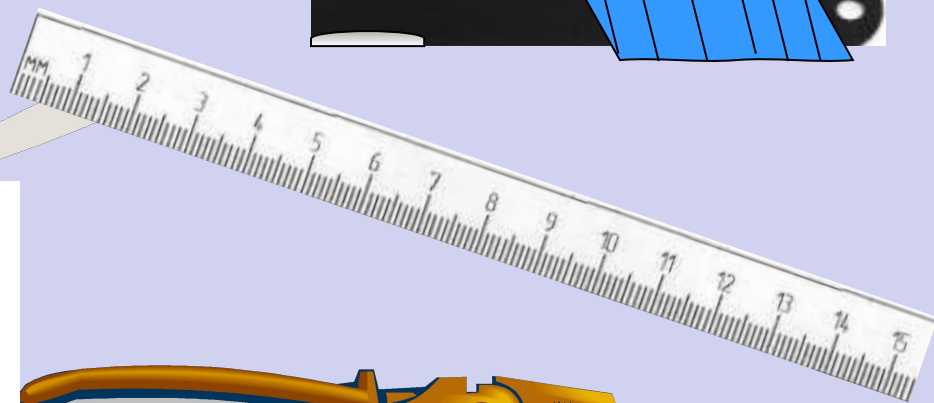
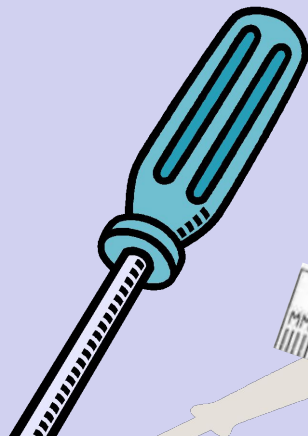
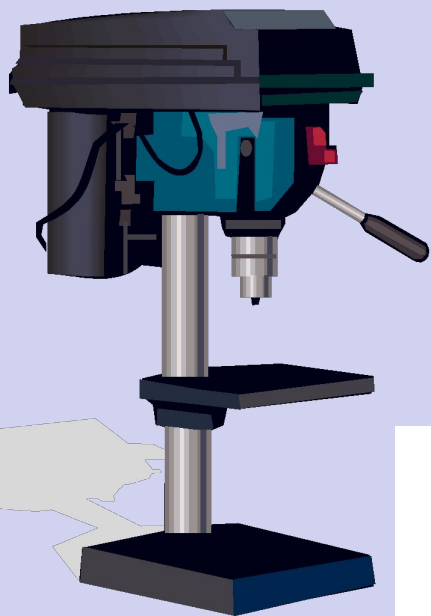

Разметить отверстия для монтажа изделия

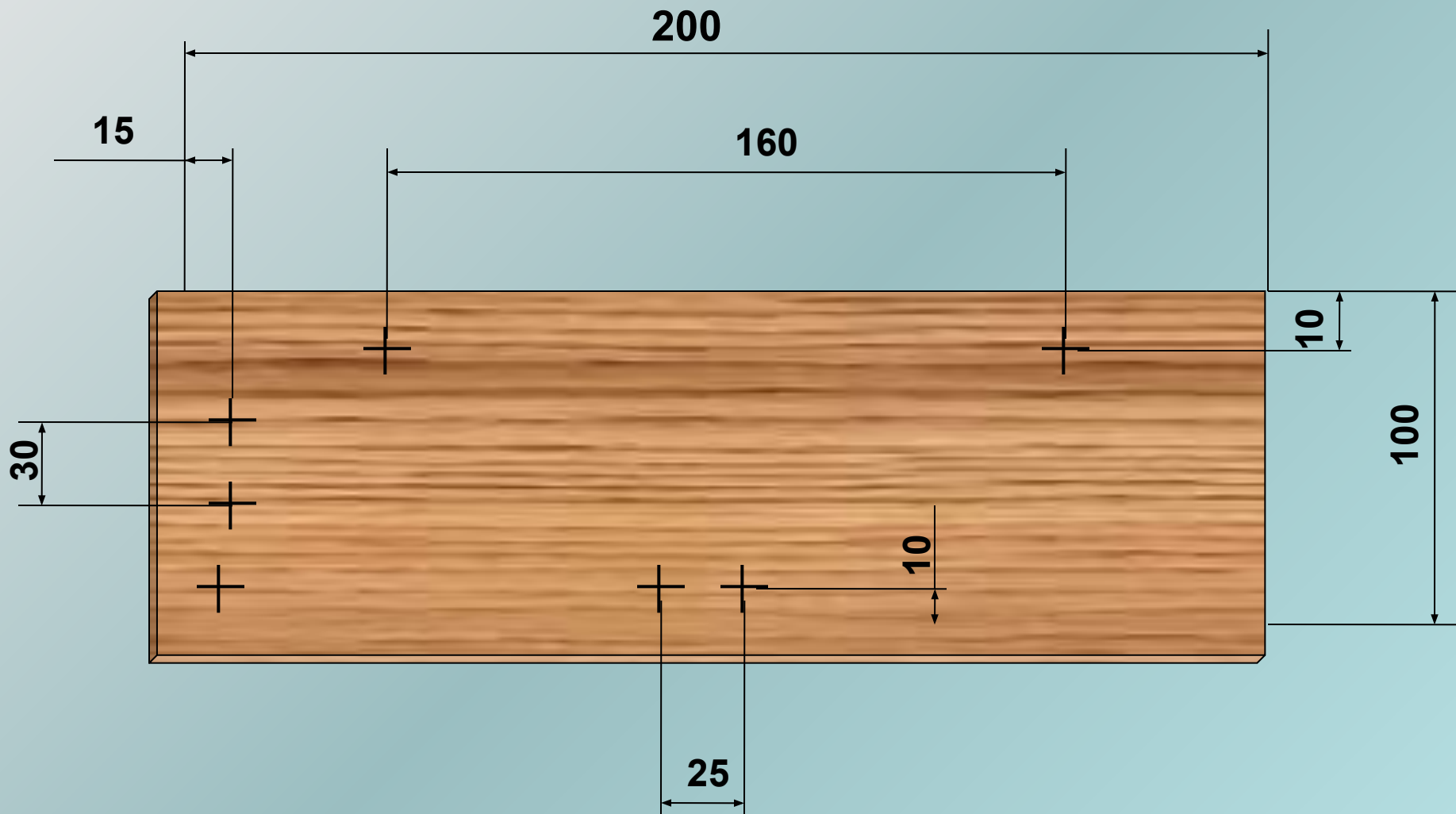

Остальные размеры определить самостоятельно



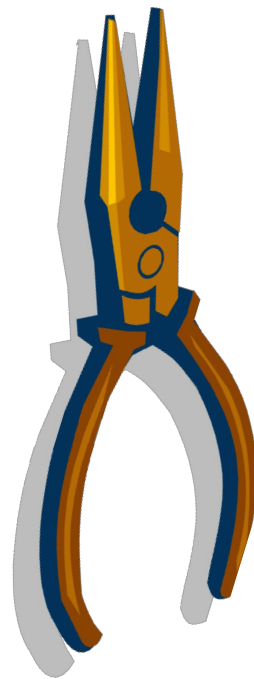
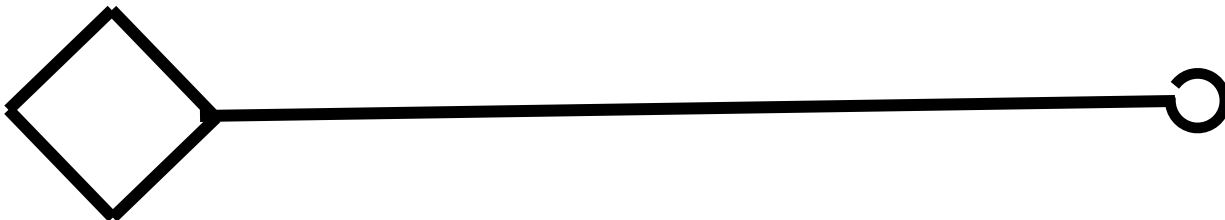
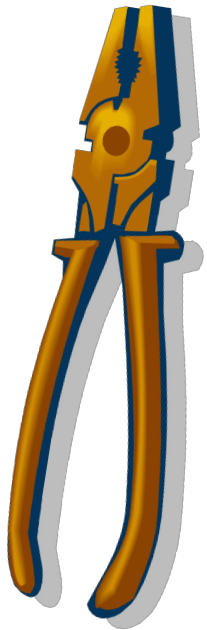

Согнуть лабиринт из проволоки

Надеть две виниловые трубочки

Согнуть два кольца для крепления лабиринта

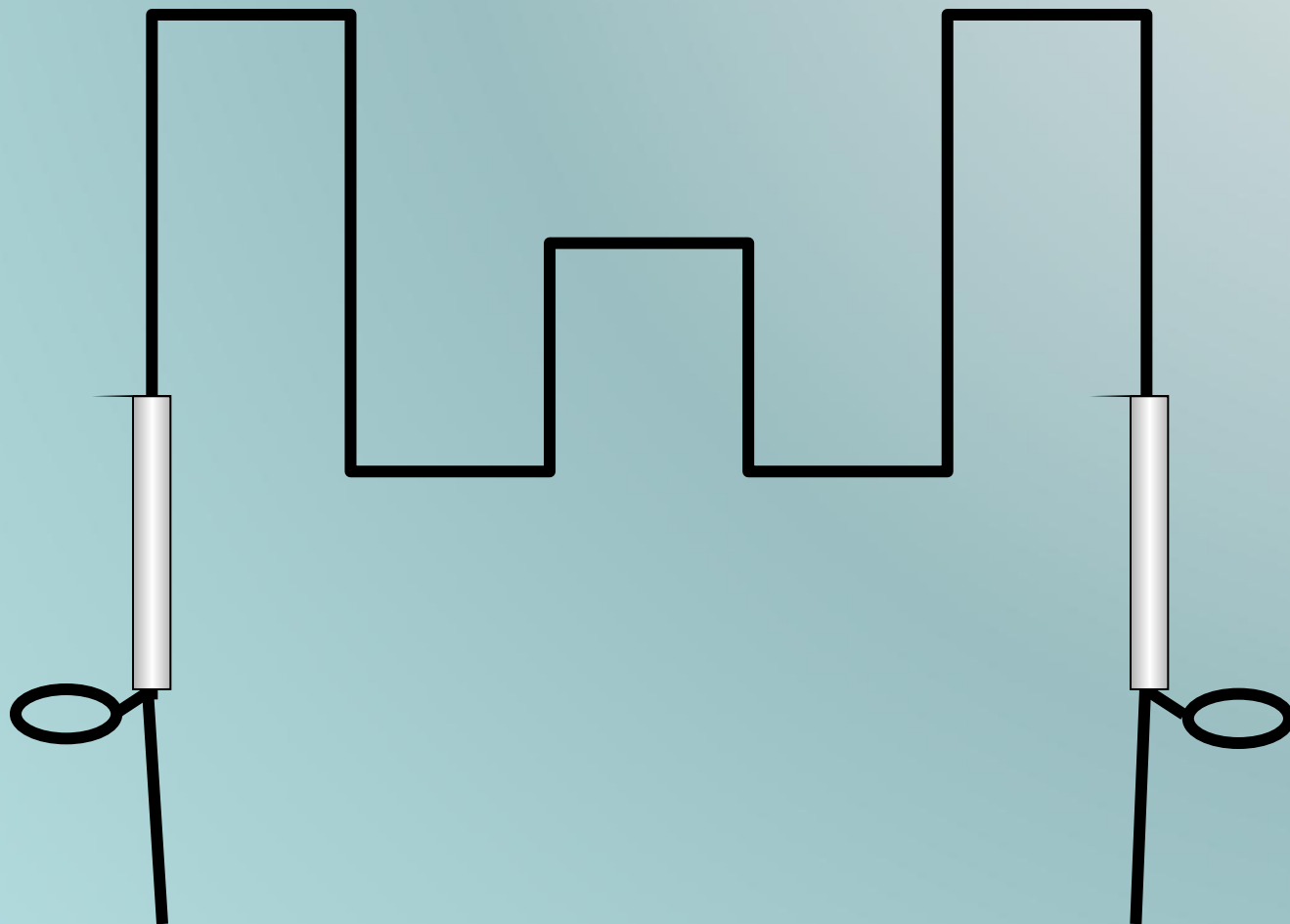

Виды лабиринтов

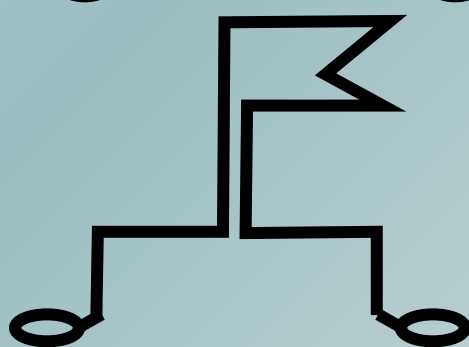
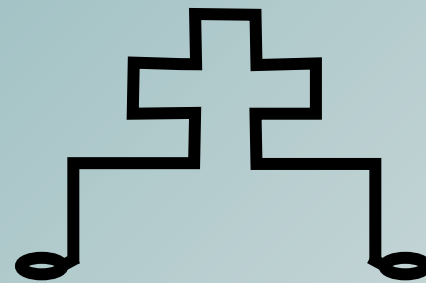
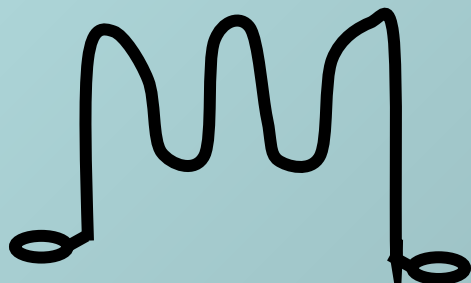
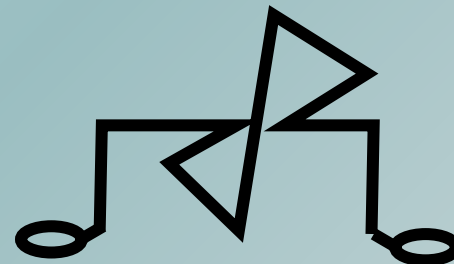
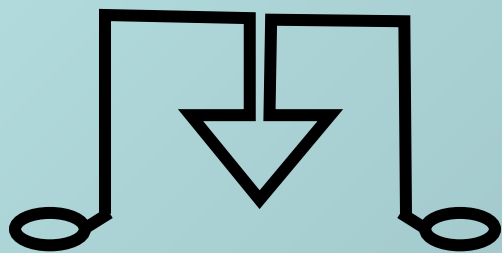

Придумай свой лабиринт



Указка - проводник

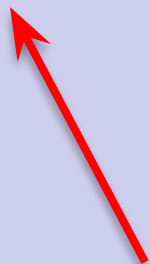
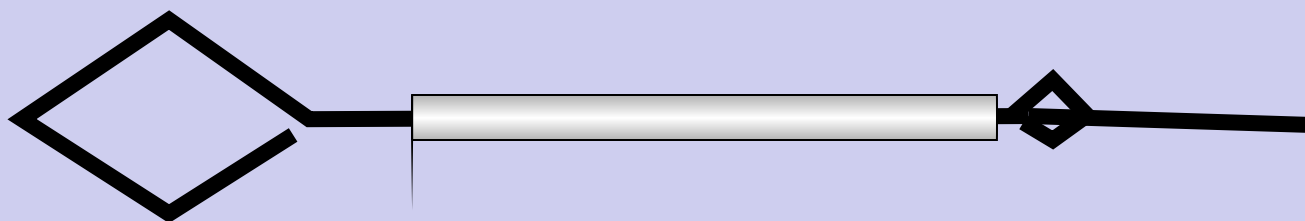

Размер проводного кольца определить самостоятельно

Указка - проводник

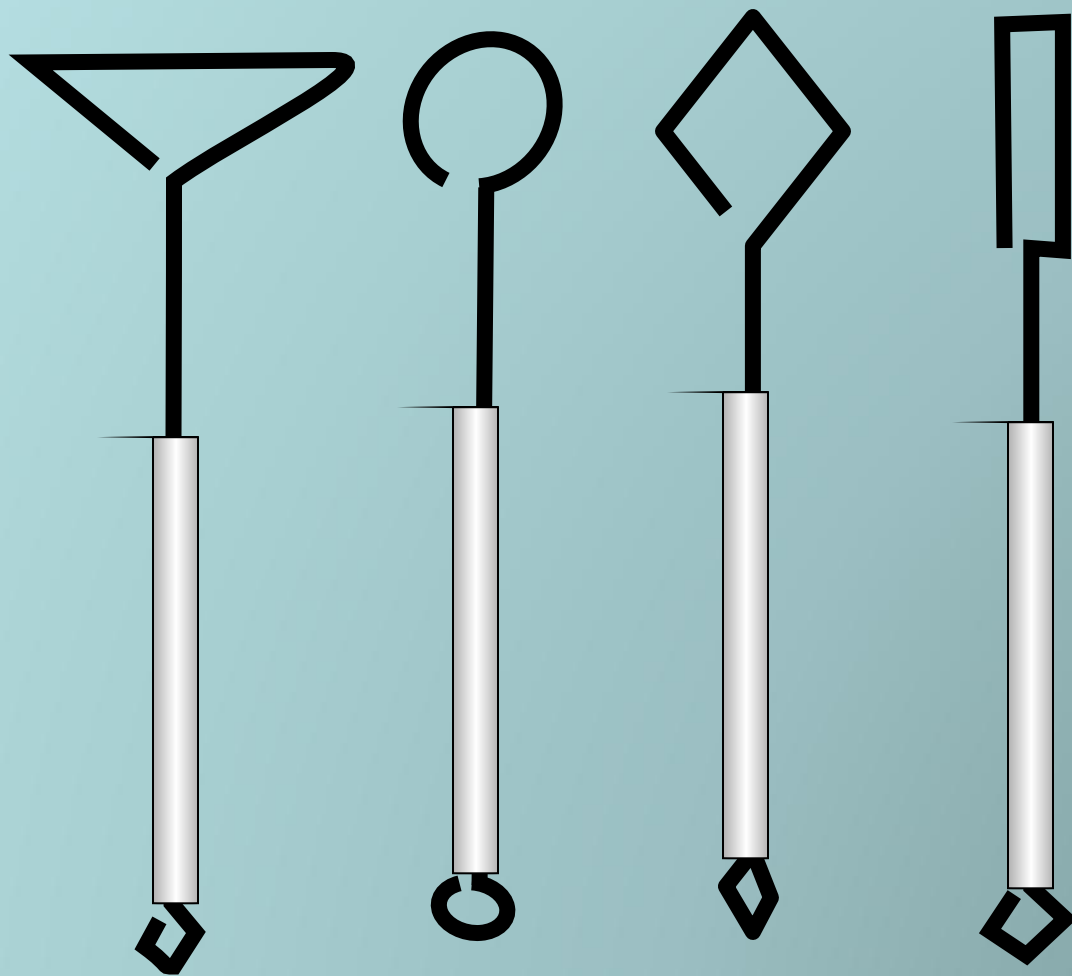

Выбери один
из вариантов
или придумай
свой



Лицевая
сторона

Сборка деталей изделия

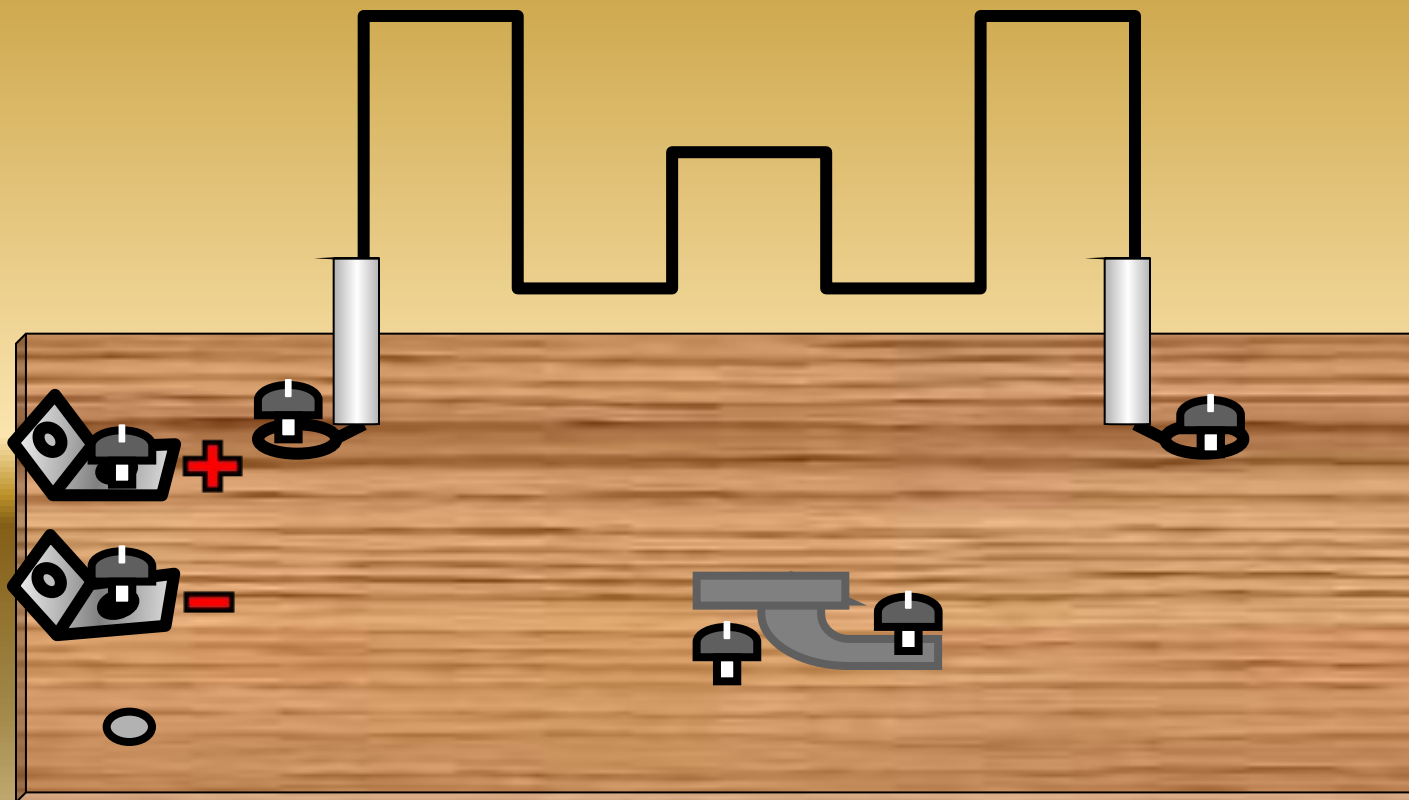

Изнаночная
сторона

Сборка электрических проводов

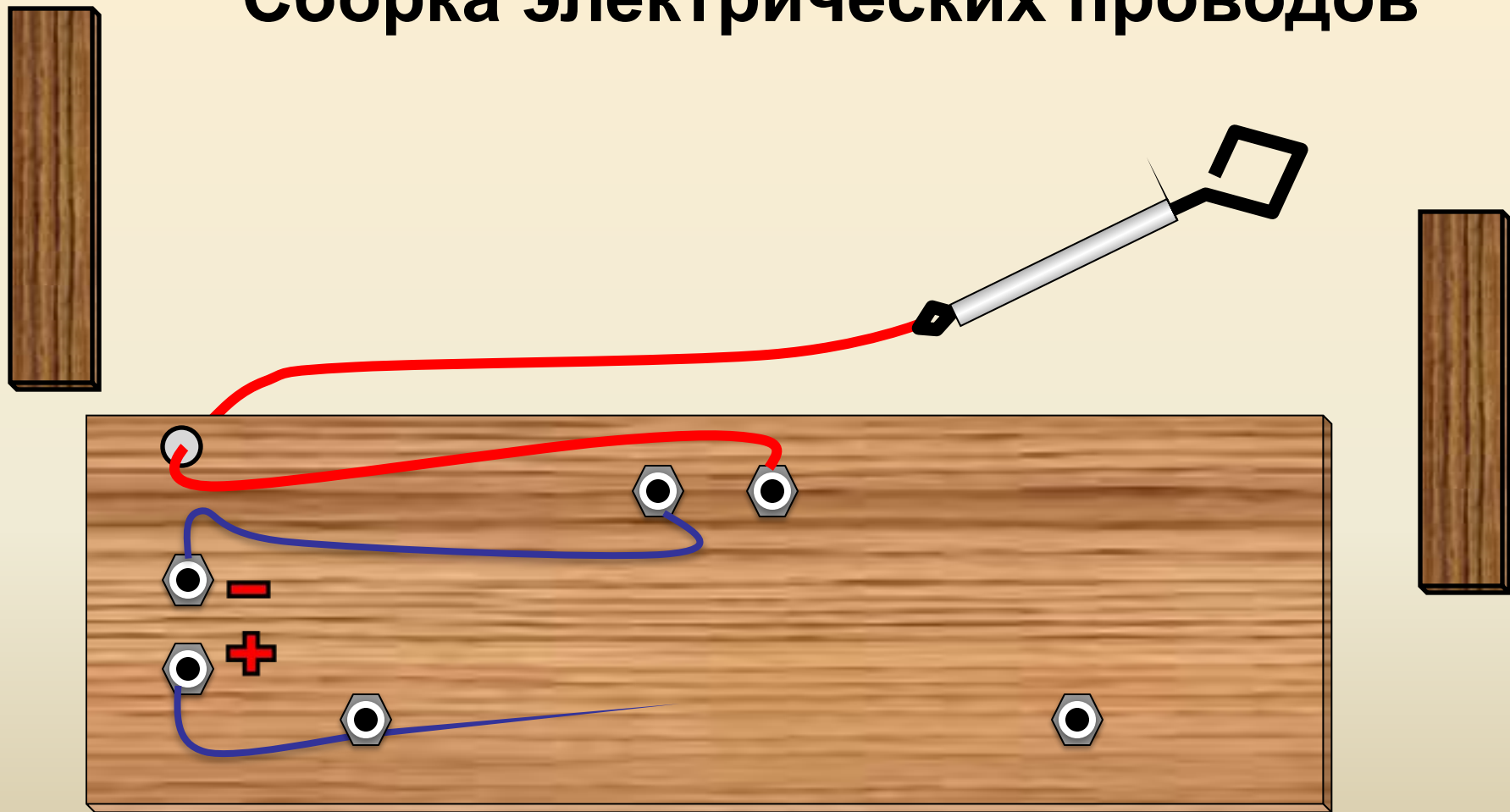

Изнаночная
сторона

Крепление стоек(ножек) 100 x 15 x 10

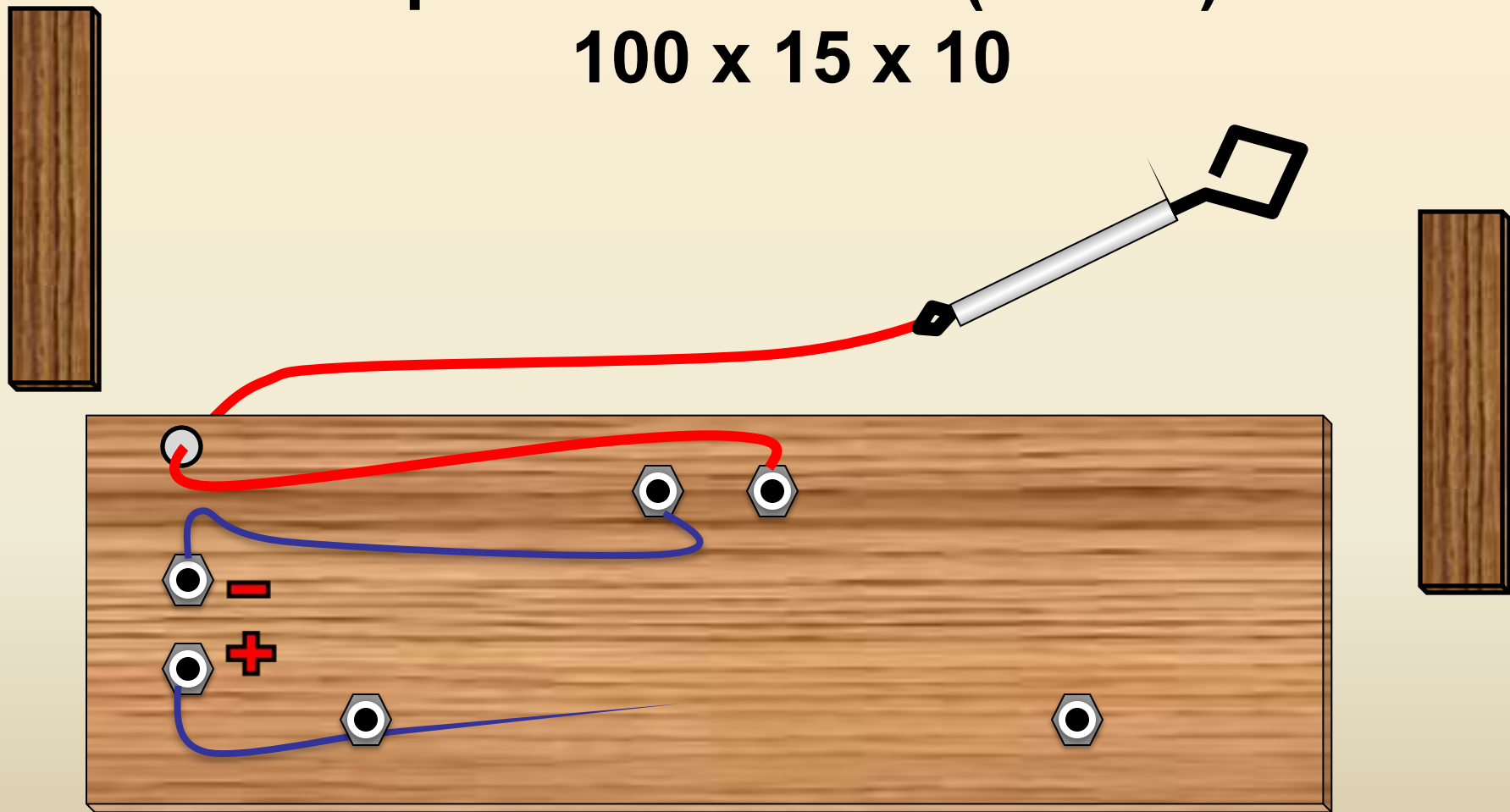

Крепить на клей, гвозди или шурупы.

Проверка работы готового изделия

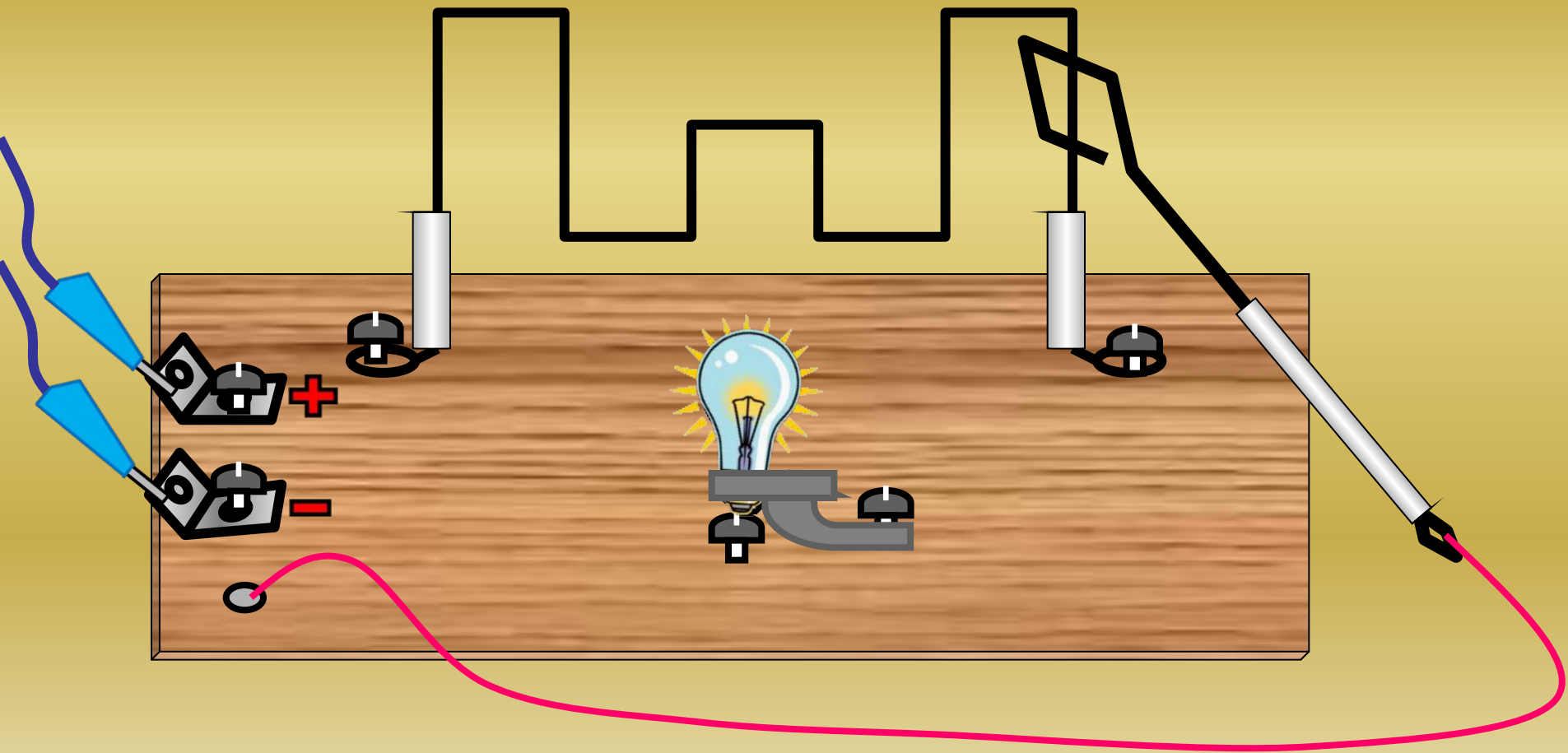

Список ИСТОЧНИКОВ

1.

http://electrolibrary.info/blog/post_120682220

2. http://ru.wikipedia.org/wiki/%D0%9B%D0%B0%D0%BC%D0%BF%D0%B0_%D0%BD%D0%B0%D0%BA%D0%B0%D0%BB%D0%B8%D0%B2%D0%B0%D0%BD%D0%B8%D1%8F

3. <http://ru.wikipedia.org/wiki/%D0%9F%D1%80%D0%BE%D0%B2%D0%BE%D0%B4%D0%BD%D0%B8%D0%BA>

**4. Идея, дизайн, комплектование,
оформление - авторская работа 2009г.**



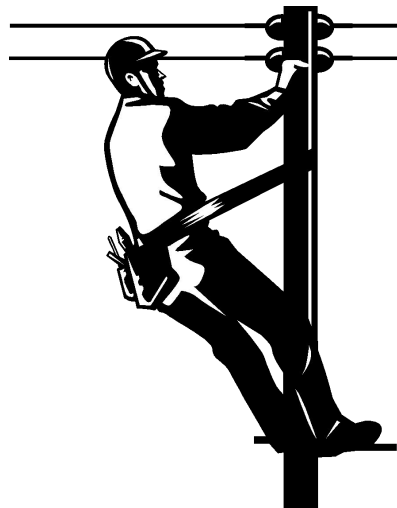
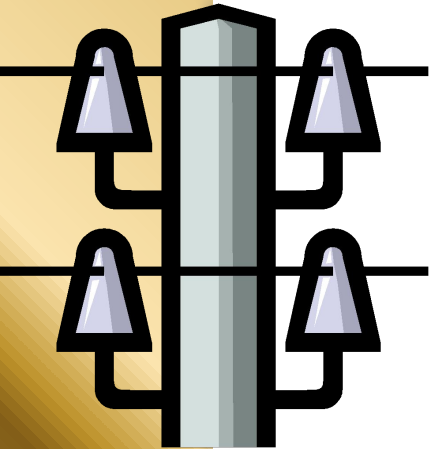

Авторские права защищены законом РФ "Об авторс
правах и о смежных правах"
Перепечатка и переиздание в любом виде разрешены
только с согласия автора

