



Учимся выпиливать

Учитель: В.И.
Мирошниченко

СОДЕРЖАНИЕ

- 1.Технические сведения.
- 2.Правила выпиливания.
- 3.Правила техники безопасности.
- 4.Практическая работа.
- 4.1.Задание. Материалы.
Инструменты и приспособления.
- 4.2.Выпиливание «Буратино».
- 4.3.Выпиливание «Кольца».
- 5.Словарь. **5.Словарь.**
- 6.Контрольные вопросы

технические све

- Лобзик-это инструмент для пиления.
- Лобзик нужен для выпиливания плоских деталей сложной формы.

ДЕТАЛИ ЛОБЗИКА НАЗЫВАЮТСЯ:

- 1-рамка
- 2-верхний зажим
- 3-нижний зажим
- 4-пилка
- 5-ручка
- На пилке лобзика - мелкие зубья
- Пилку в лобзике закрепляй так, чтобы зубья были направлены к ручке.

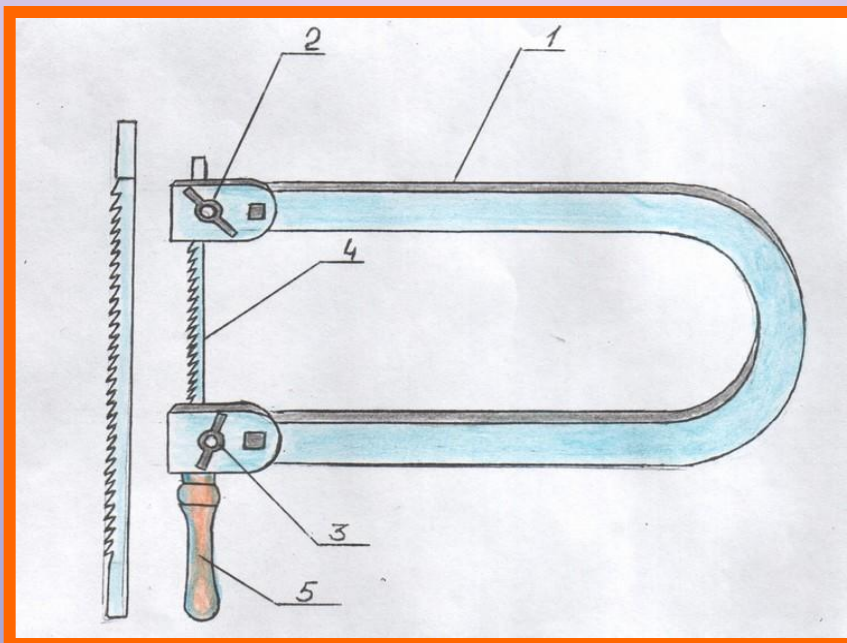

- Сначала закрепи пилку в нижнем зажиме, потом сожми рамку и закрепи пилку в верхнем зажиме.
- Пилка должна быть хорошо натянута.

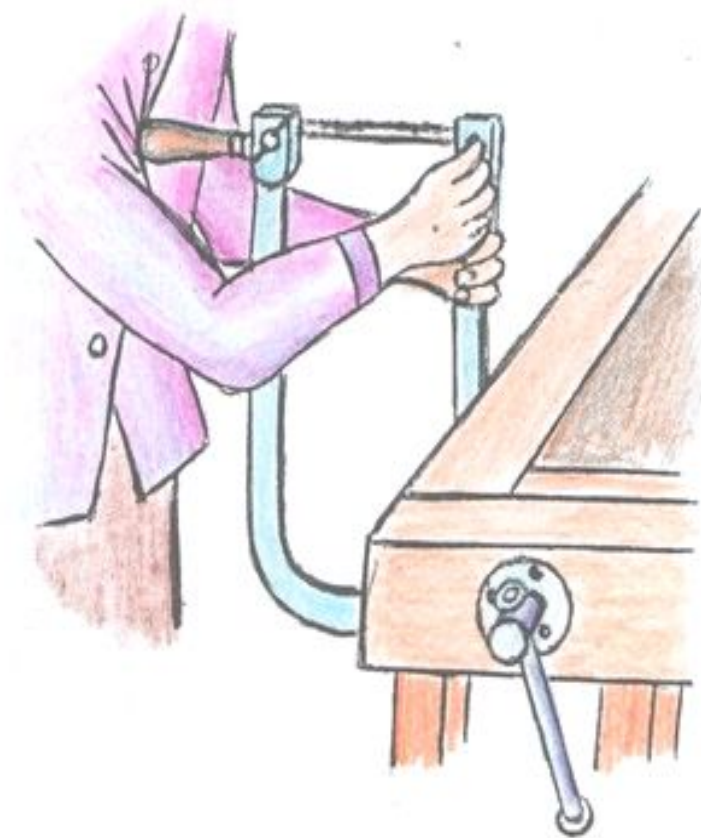

- На заготовку, из которой надо выпилить деталь, нанеси рисунок.
- Рисунок сложного контура переводи на заготовку с помощью трафарета или с листа бумаги с помощью копировальной бумаги.

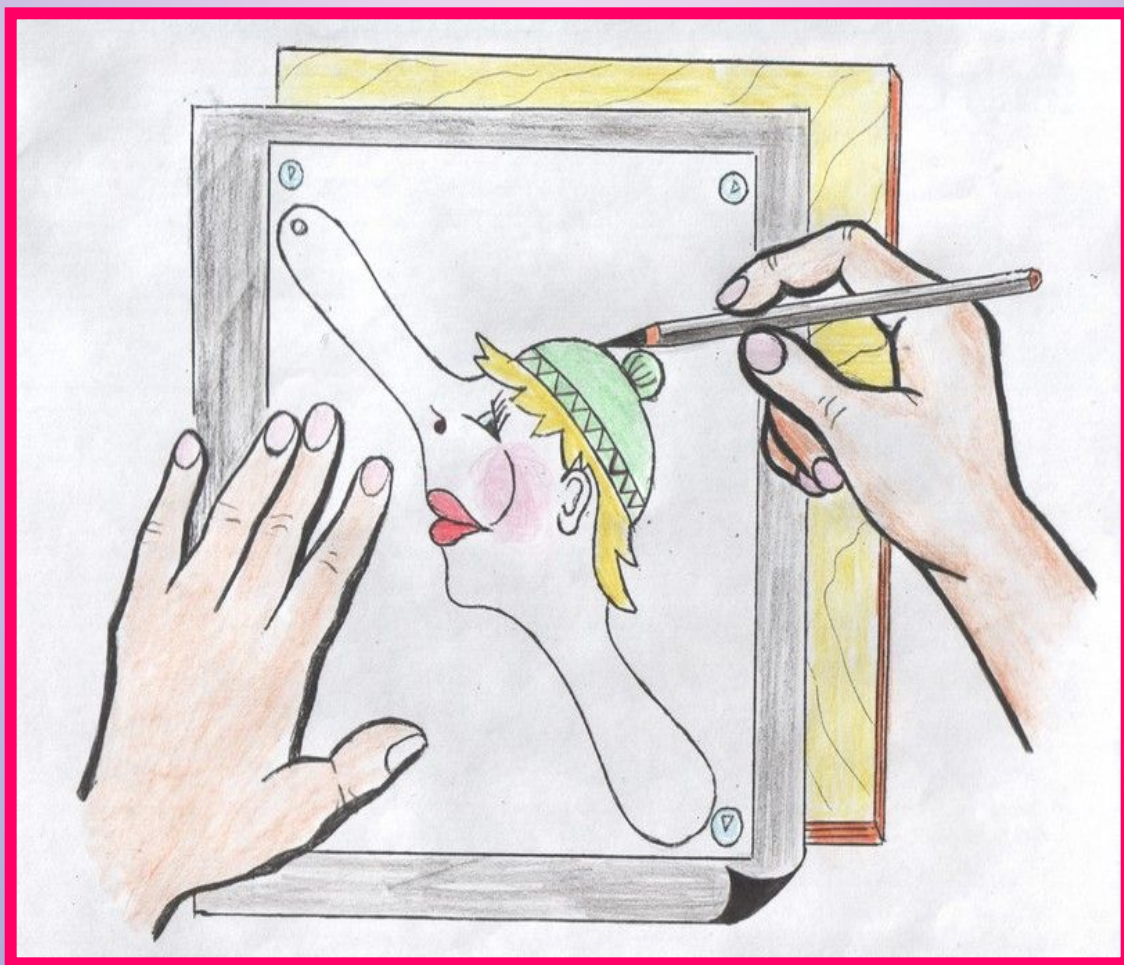

ДЛЯ ВЫПИЛИВАНИЯ ДЕТАЛЕЙ ИЗ ФАНЕРЫ НУЖНО ИМЕТЬ:

- Лобзик

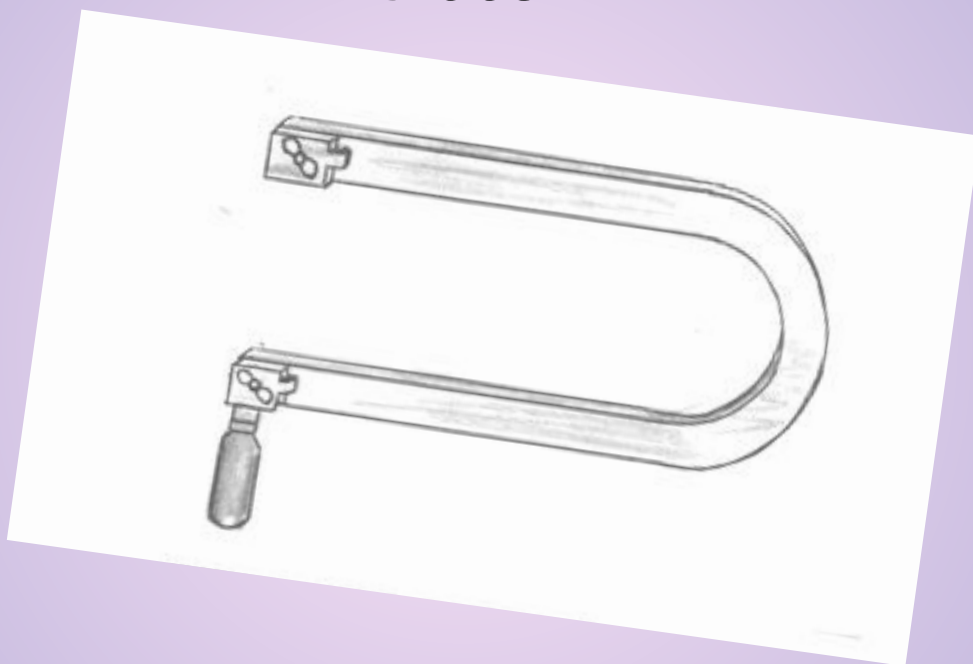

- Пилочку



- Копировальную бумагу

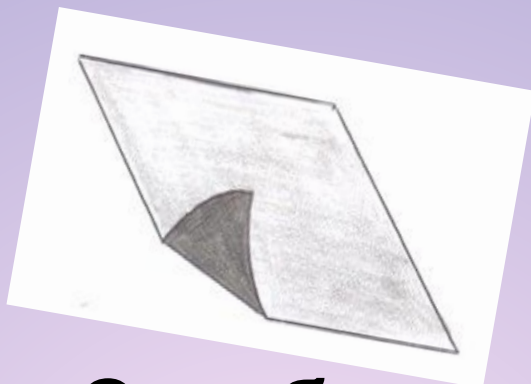

- Струбцину

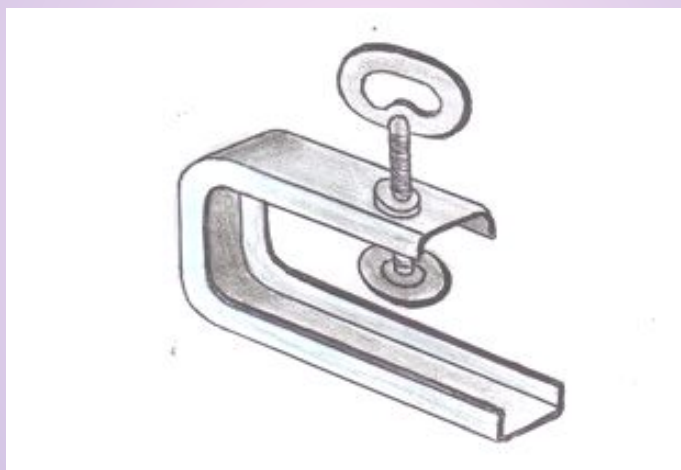

- Шкурку

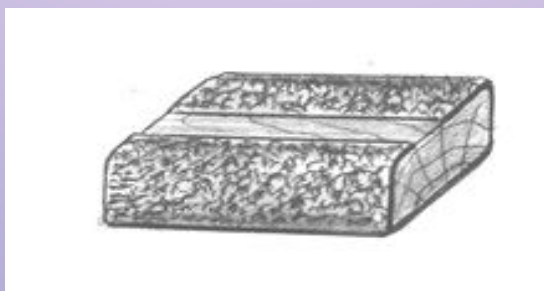

- **Выпиловочный столик**

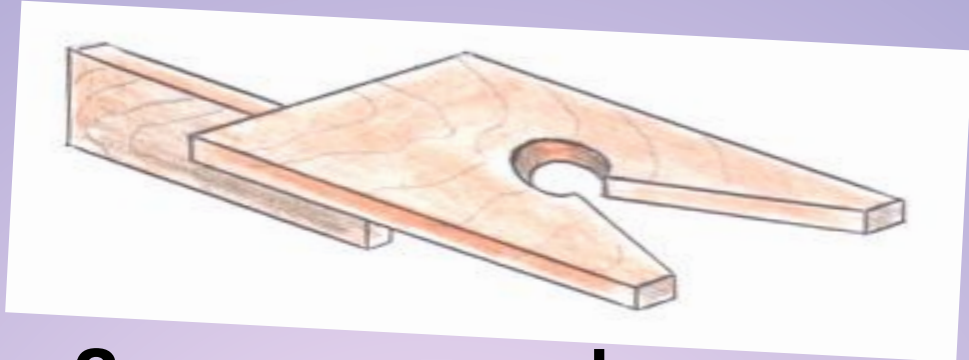

- **Заготовку из фанеры толщиной 3-4 мм**

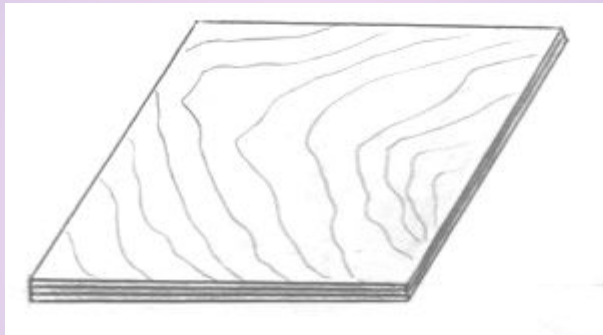

- **Трафарет или рисунок детали**



■ Кнопки



■ Шило

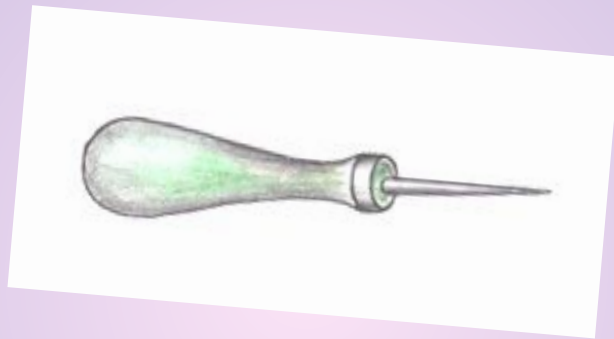

■ Карандаш



Запомни правила выпиливания!

- При выпиливании сиди прямо.
- Правой рукой держи ручку лобзика, левой рукой прижимай заготовку к выпиловочному столику.



- При пилении лобзиком пилка должна двигаться только вверх - вниз.
- Пили спокойно, при быстром пилении пилка нагревается и может сломаться.
- Не нажимай сильно на пилку - сломается.
- Чтобы изменить направление пиления (на повороте) осторожно и медленно поворачивай фанеру, но не лобзик.
- После выпиливания деталь зачисти шкуркой.

Правила техники безопасности

- До начала работы одень передник или халат.
- Кромки заготовки из фанеры имеют острые края, о них можно порезать или занозить пальцы.
- Пилка лобзика имеет острые зубья, о которые можно порезать пальцы.
Будь осторожен - не держи пальцы руки близко к линии распила!
- НЕ отвлекайся во время работы!





Практическая работа

Учитель: В.И.
Мирошниченко



- **Задание:** Изготовить игру «Накинь кольцо».



- **Материалы:** Фанера толщиной 4мм, размером 210мм * 190мм, нитки, краски.
- **Инструменты и приспособления:** лобзик, пилки, выпилочный столик, шило, шкурка, карандаш,, копировальная бумага, кнопки, рисунок «Буратино», шаблон «Кольца».



Выпиливание «Буратино».

План работы.

- 1.Обработать заготовку шкуркой с двух сторон.

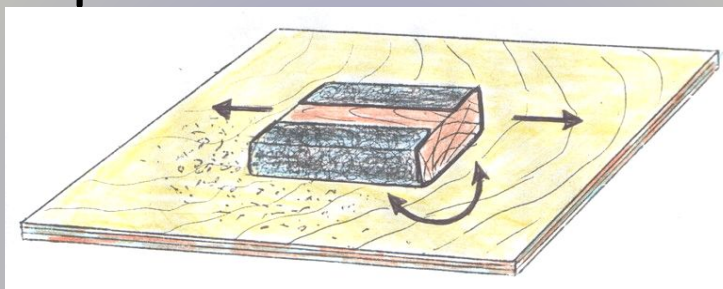

- 2.Положить на заготовку копировальную бумагу, сверху положить рисунок «Буратино».

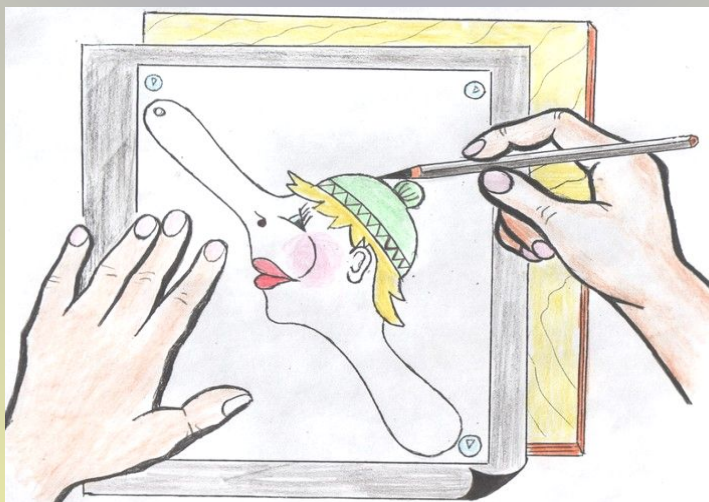

- 3. Прикрепить рисунок кнопками и обвести линии рисунка карандашом.
- 4. Снять кнопки, рисунок и копировальную бумагу. Проверить, все линии переведены на заготовку?
- 5. Выпилить "Буратино" по линии рисунка.

Выпиливание начинай с того места заготовки, где рисунок близко подходит к краю заготовки!

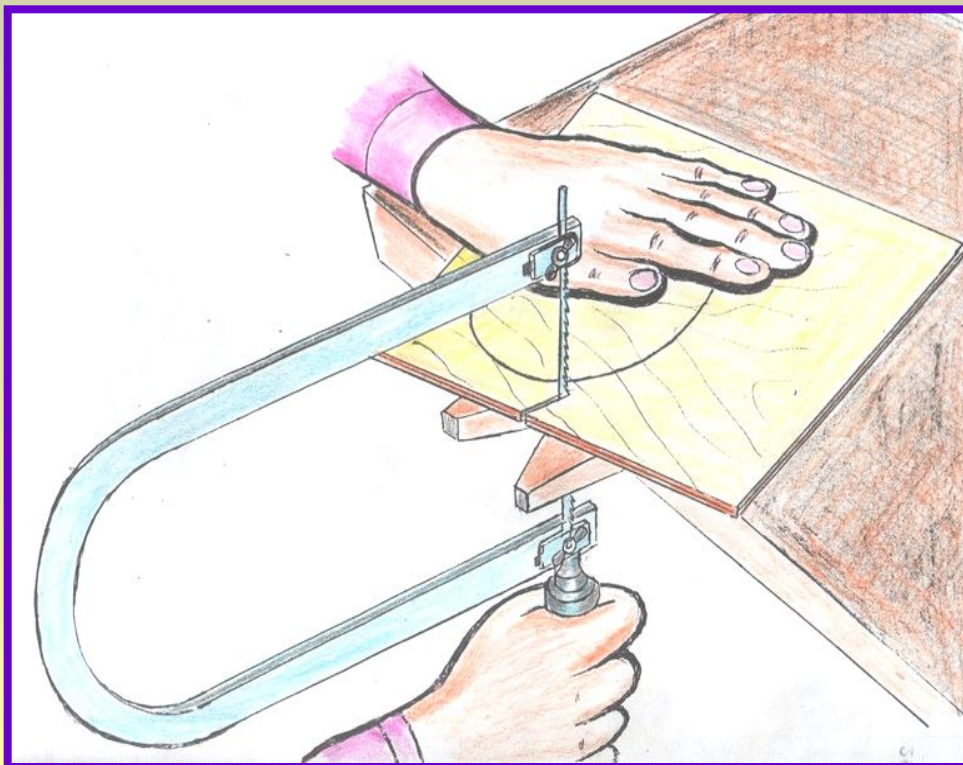

Следи за движением пилки. Пилка должна двигаться точно по линии рисунка. Соблюдай правила пиления!

- 6. Отвернуть верхний зажим лобзика. Лобзик положить в лоток верстака.
- 7. Закруглить кромки детали шкуркой.



Из остатка заготовки выпилить
“Кольцо”.

Выпиливание «Кольца»

- При выпиливании детали с отверстием , сначала выпили отверстие- внутренний контур, а затем выпиливай внешний контур детали.
- Внутренний контур детали выпиливают лобзиком. Для этого шилом прокалывают отверстие рядом с линией пропила. Пилку закрепляют в нижнем зажиме лобзика, продевают ее в отверстие и закрепляют в верхнем зажиме. Рисунок на заготовке должен быть сверху.



Правила техники безопасности

- ЧТОБЫ ПРОКОЛОТЬ ЗАГОТОВКУ ШИЛОМ:
- 1. ПОЛОЖИТЬ ЗАГОТОВКУ НА ВЕРСТАК ТАК, ЧТОБЫ ОТВЕРСТИЕ В ЗАГОТОВКЕ НАХОДИЛОСЬ НАД ОТВЕРСТИЕМ ДЛЯ КОЛЬЦА ВЕРСТАКА.
- 2. СИЛЬНО ПРИЖАТЬ ЗАГОТОВКУ ЛЕВОЙ РУКОЙ, А ПРАВОЙ НАЖАТЬ НА РУЧКУ ШИЛА И ПОВОРАЧИВАТЬ ЕГО В ОБЕ СТОРОНЫ.

План работы

- 1. Положить шаблон на заготовку
- 2. Прижать шаблон левой рукой и остро отточенным карандашом в правой руке обвести шаблон.

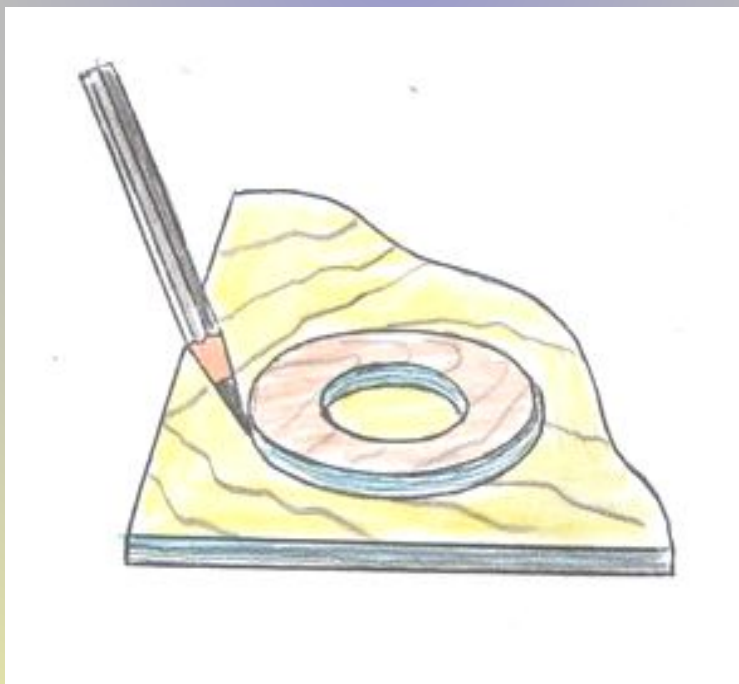

- 3. Проколоть шилом отверстие (х) рядом с линией разметки.

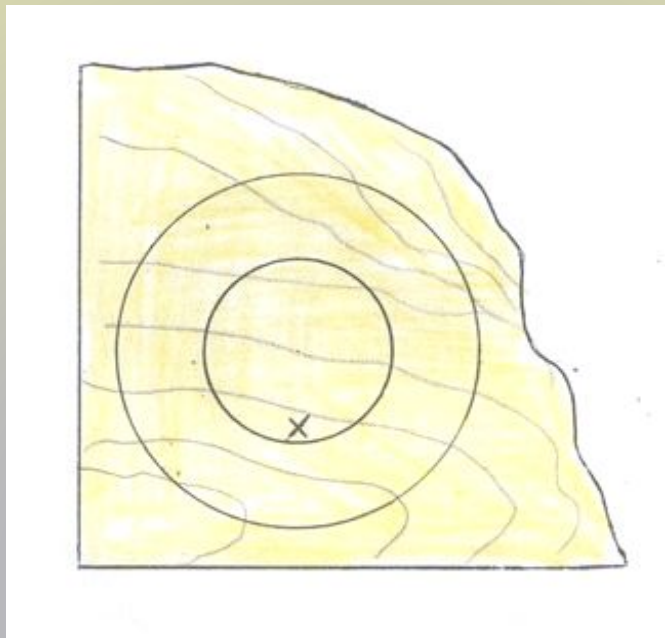

- 4. Закрепить пилку и выпилить внутреннее кольцо.
- 5. Отвернуть верхний зажим лобзика и вынуть пилку из кольца. Закрепить пилку снова и проверить натяжение пилки.
- 6. Выпилить кольцо по внешней линии.
- 7. Зачистить "Кольцо" шкуркой.

Словарь:

- Лобзик
- Рамка
- Верхний зажим
- Нижний зажим
- Ручка
- Зубья пилки
- Выпиловочный столик
- Внешний контур
- Внутренний контур
- Шаблон
- Копировальная бумага
- Шкурка
- Деталь
- Закрепи (отверни) зажим
- Проколи шилом отверстие
- Заготовка



Контрольные вопросы:

- 1. Какой инструмент нужен для выпиливания деталей из фанеры?
- 2. Назови детали лобзика.
- 3. Куда должны быть направлены зубья у пилки лобзика?
- 4. Расскажи правила техники безопасности при работе лобзиком.
- 5. Почему нельзя прокалывать отверстие шилом, если держишь деталь в руке?
- 6. В детали с отверстием что выпиливают сначала - внешний контур или внутренний?
- 7. Почему нельзя сильно нажимать на пилку лобзика?
- 8. Пиление лобзиком происходит при движении пилки вверх или вниз?





до новых встреч!