

Тема урока: Устройство и конструктивные элементы электрических машин постоянного тока

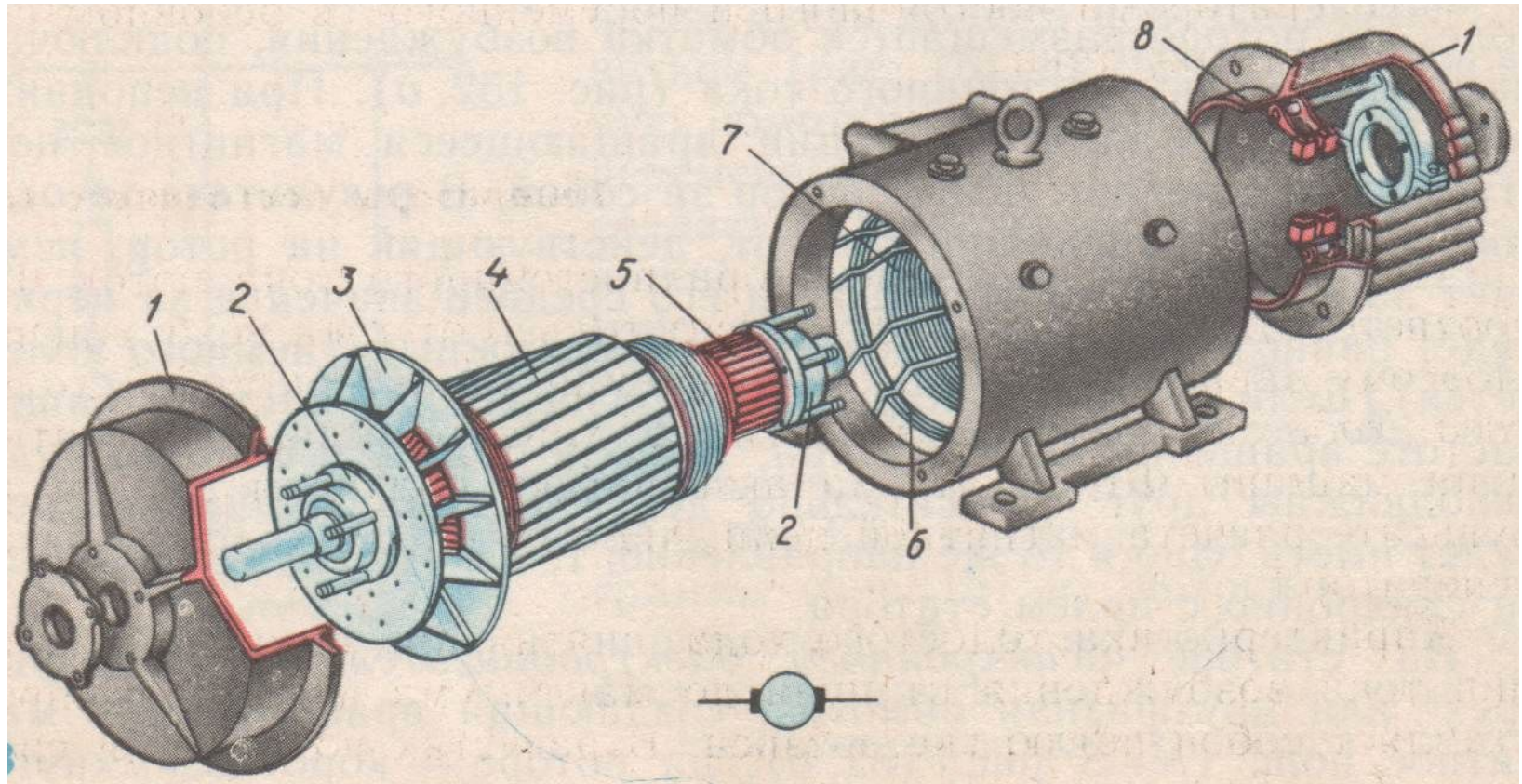

Полюсы электрической машины постоянного тока

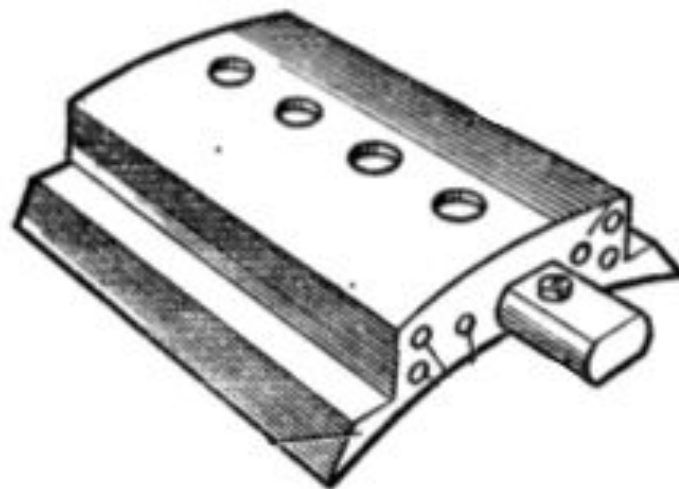
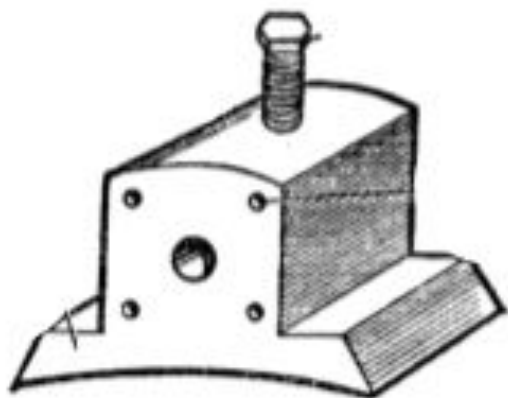

Обмотки главного и добавочного полюсов

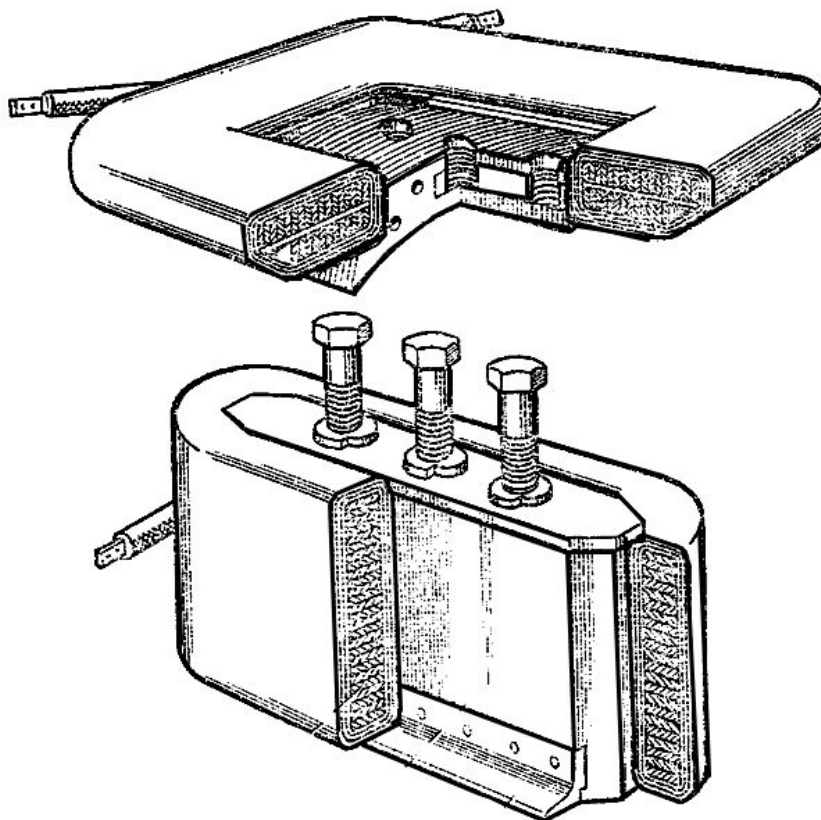

Сердечник якоря машины постоянного тока

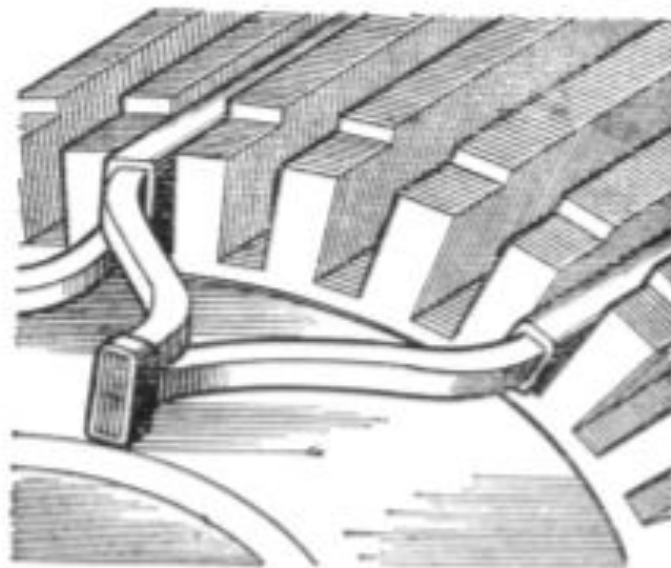
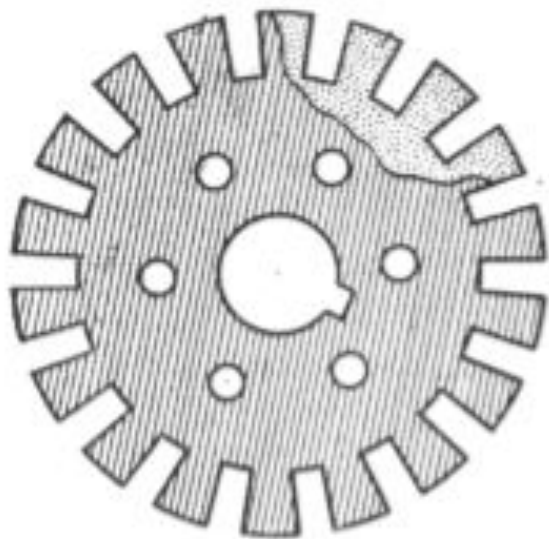

Конструкция коллектора машины постоянного тока на пластмассе

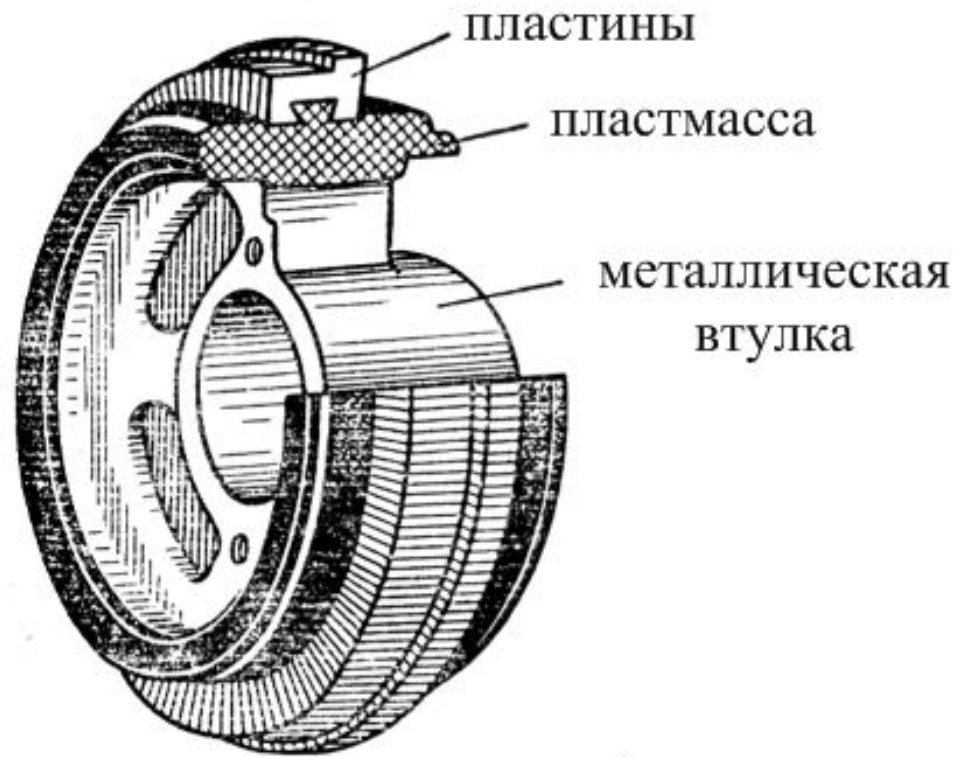

Конструкция коллектора машины постоянного тока на стальной корпусе

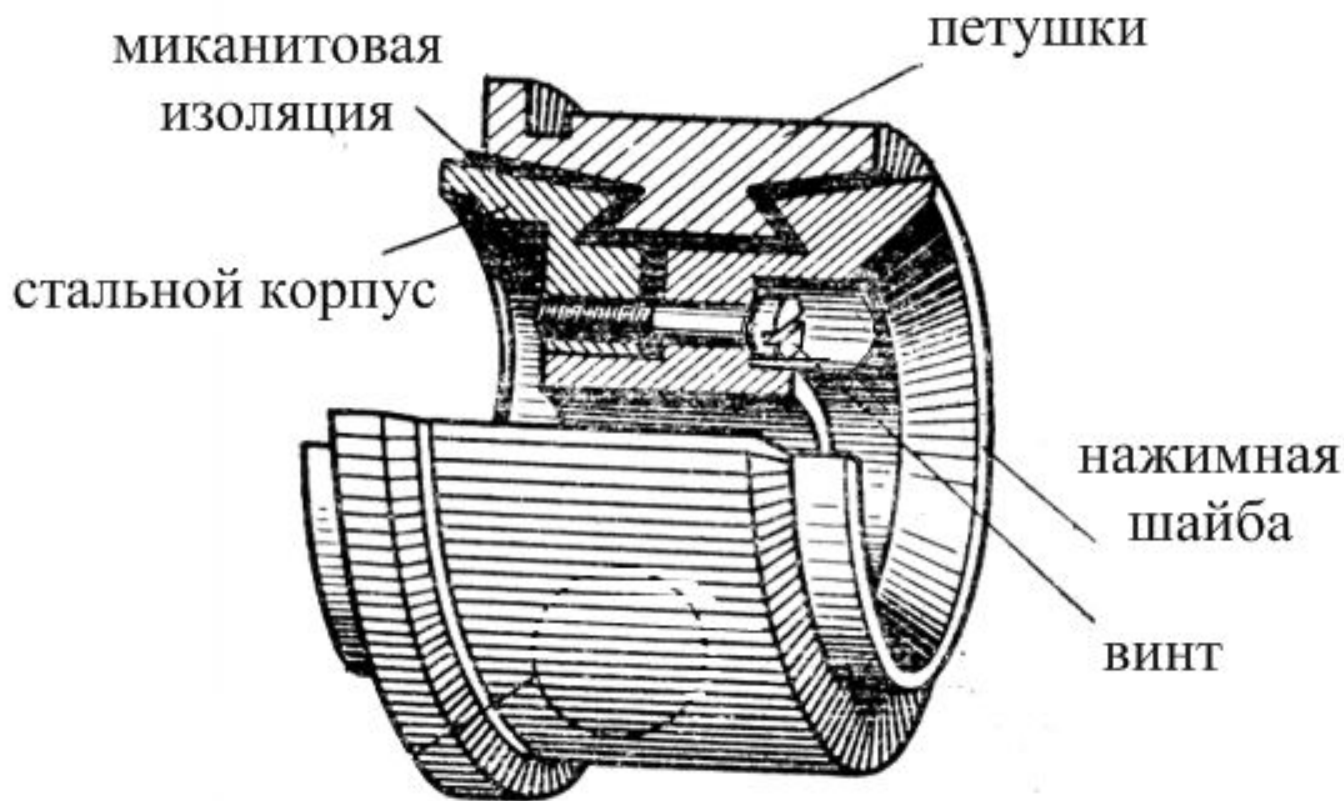

Щеточная траверса

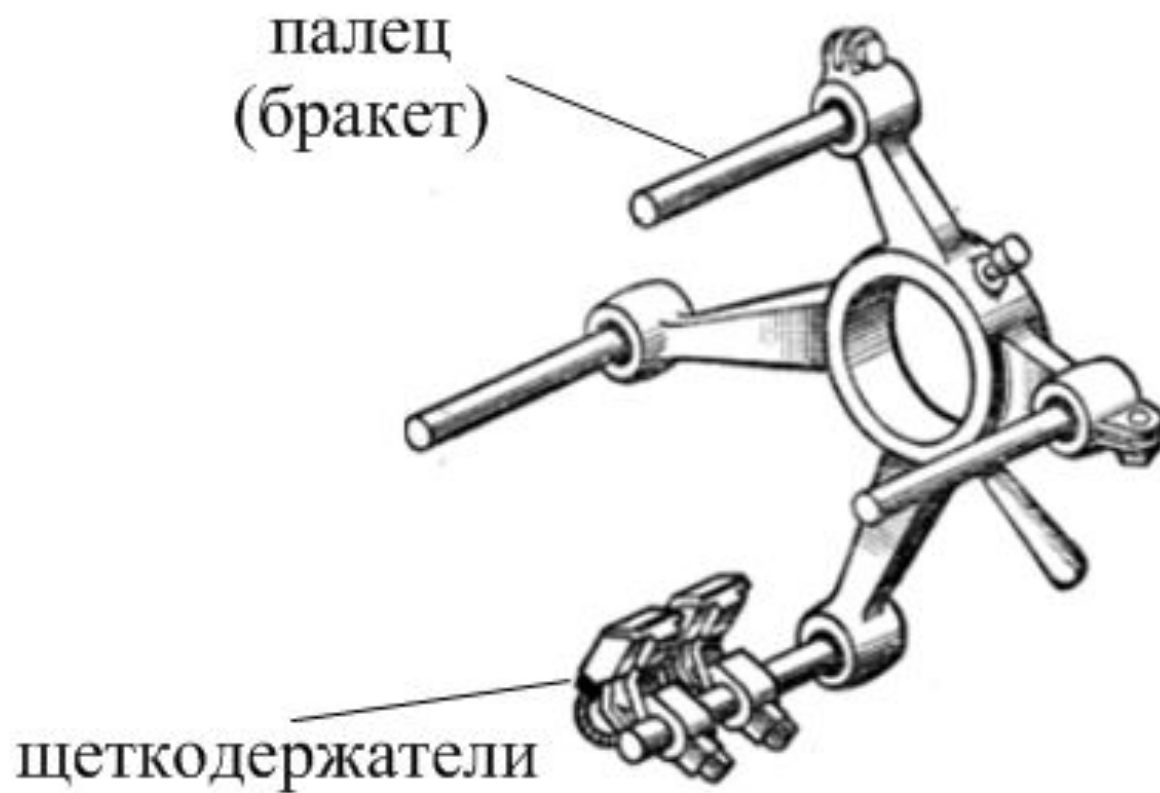

Радиальный щеткодержатель

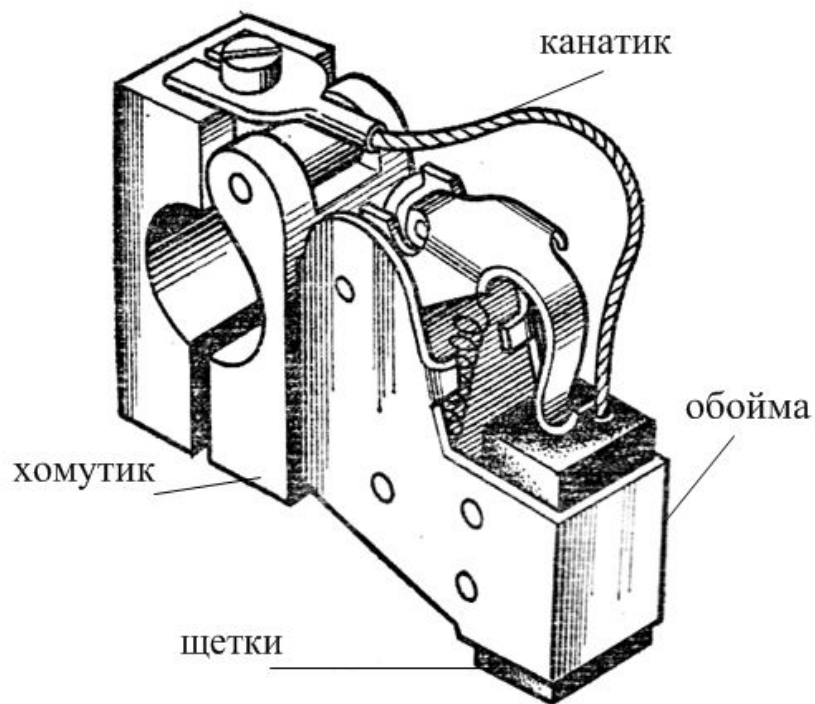

Реактивный щеткодержатель

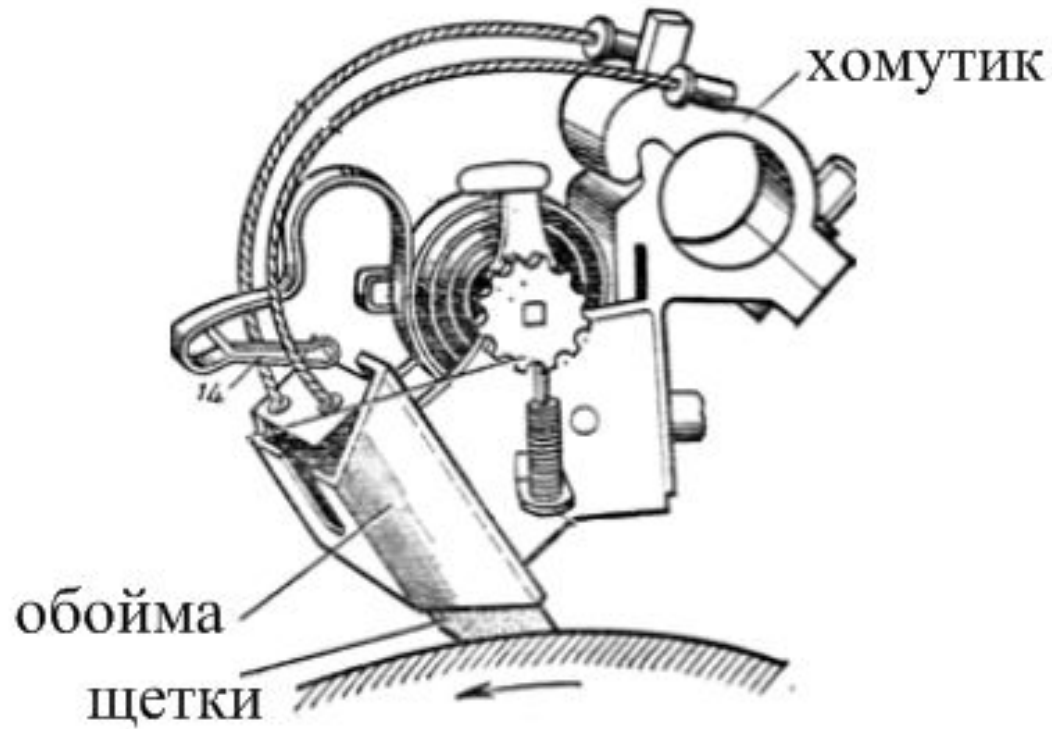

Щетки

щеточный канатик

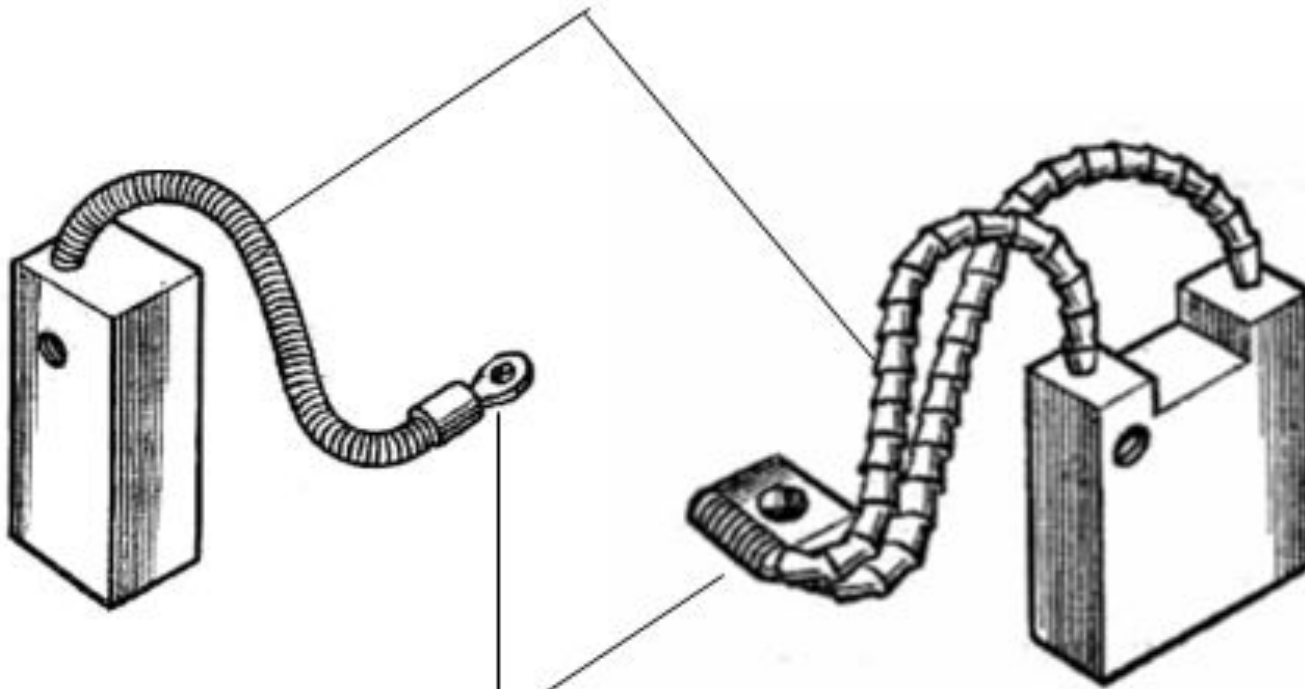

наконечник

Графическое изображение электрической машины постоянного тока

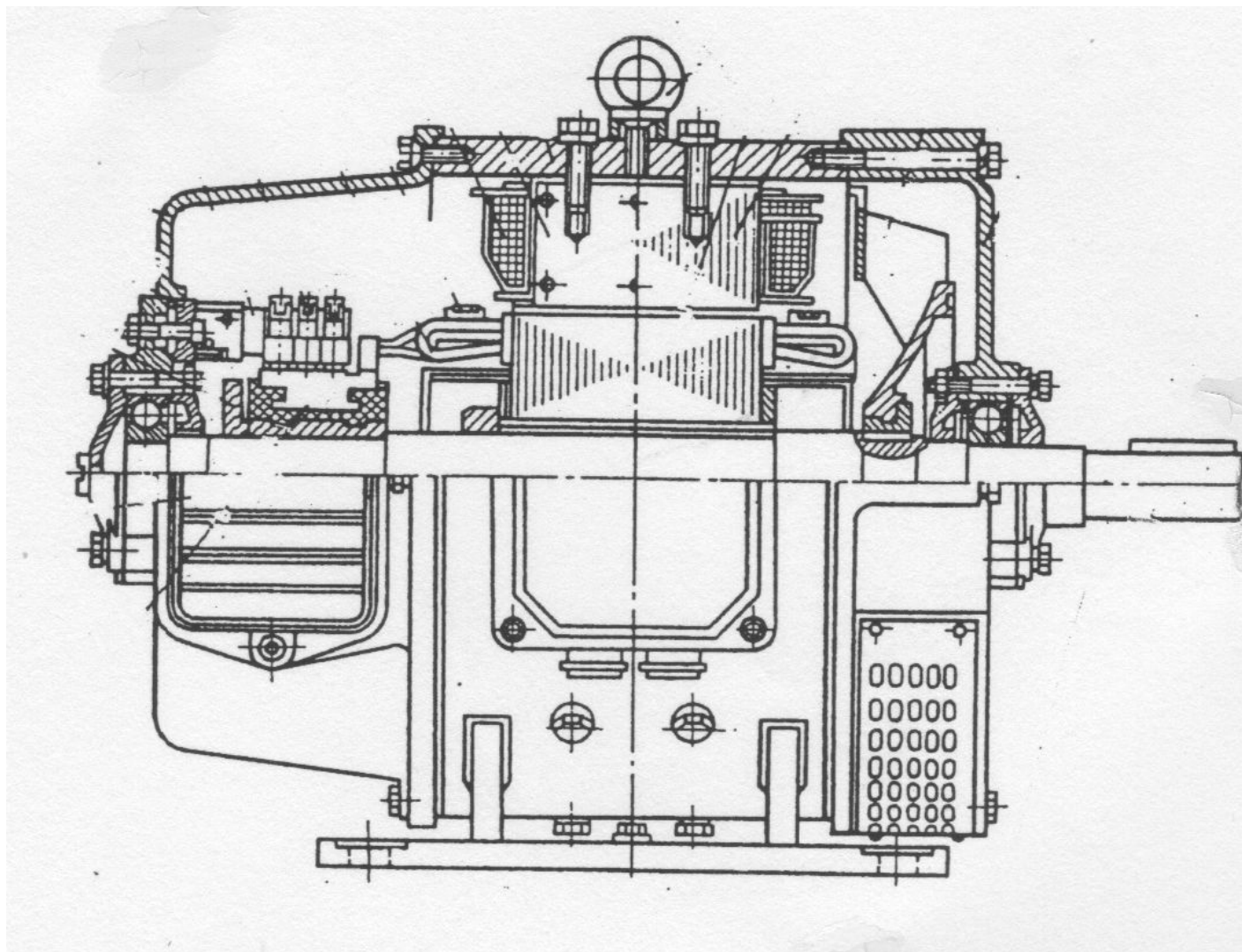

Принципиальная схема электрической машины постоянного тока

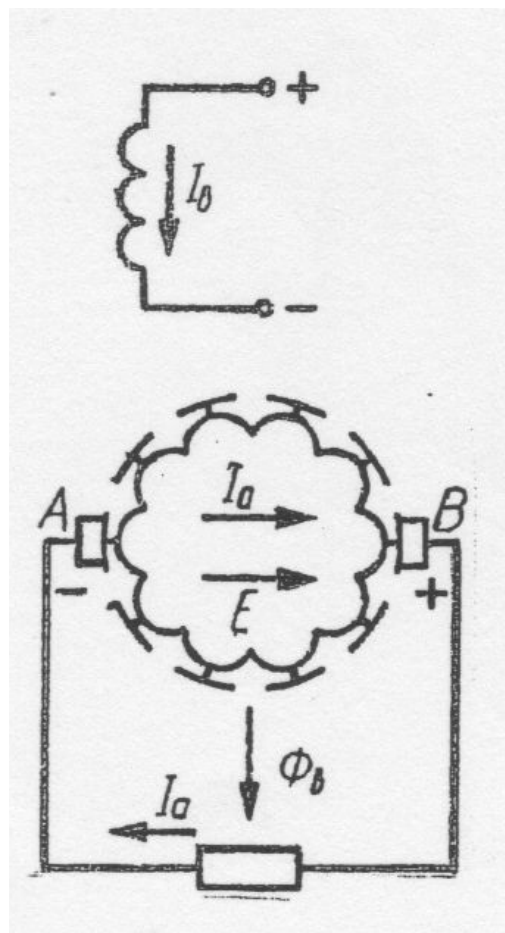

Основные части электрической машины постоянного тока

