

Тема урока:

**ЧЕРНАЯ МЕТАЛЛУРГИЯ.
Производство чугуна и стали**

9 класс

Черная металлургия

Это производство - чугуна и стали



Из чугуна и стали изготавливают:



Самое важное сырье для черной металлургии: железная руда.

Ее главные минералы:

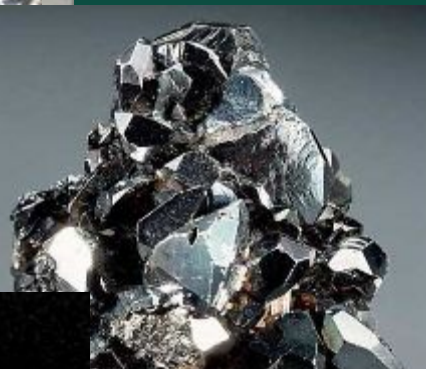
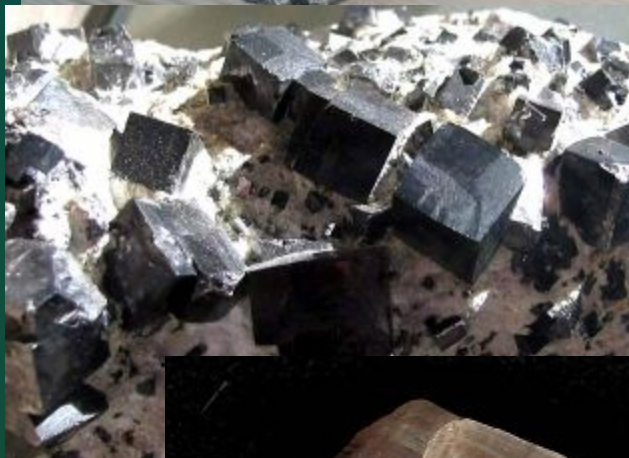

нетит,
матит,
нетит,
ит.

Каменный уголь



Чугун

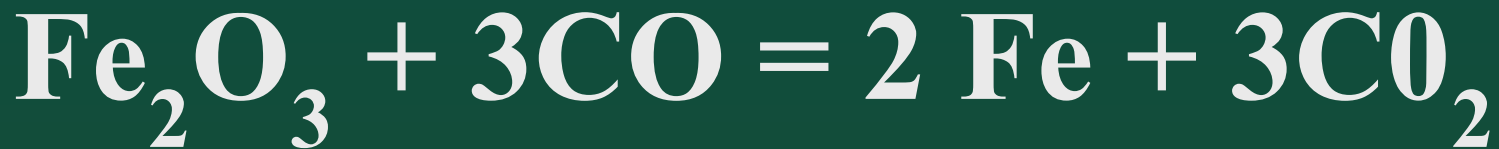
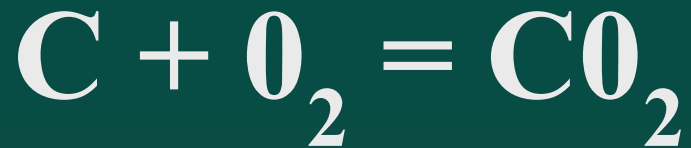

диоксид кремния - SiO_2

известняк - CaCO_3



При взаимодействии (CaCO) с SiO_2
образуется CaSiO_2

«Доменная печь» XIV века

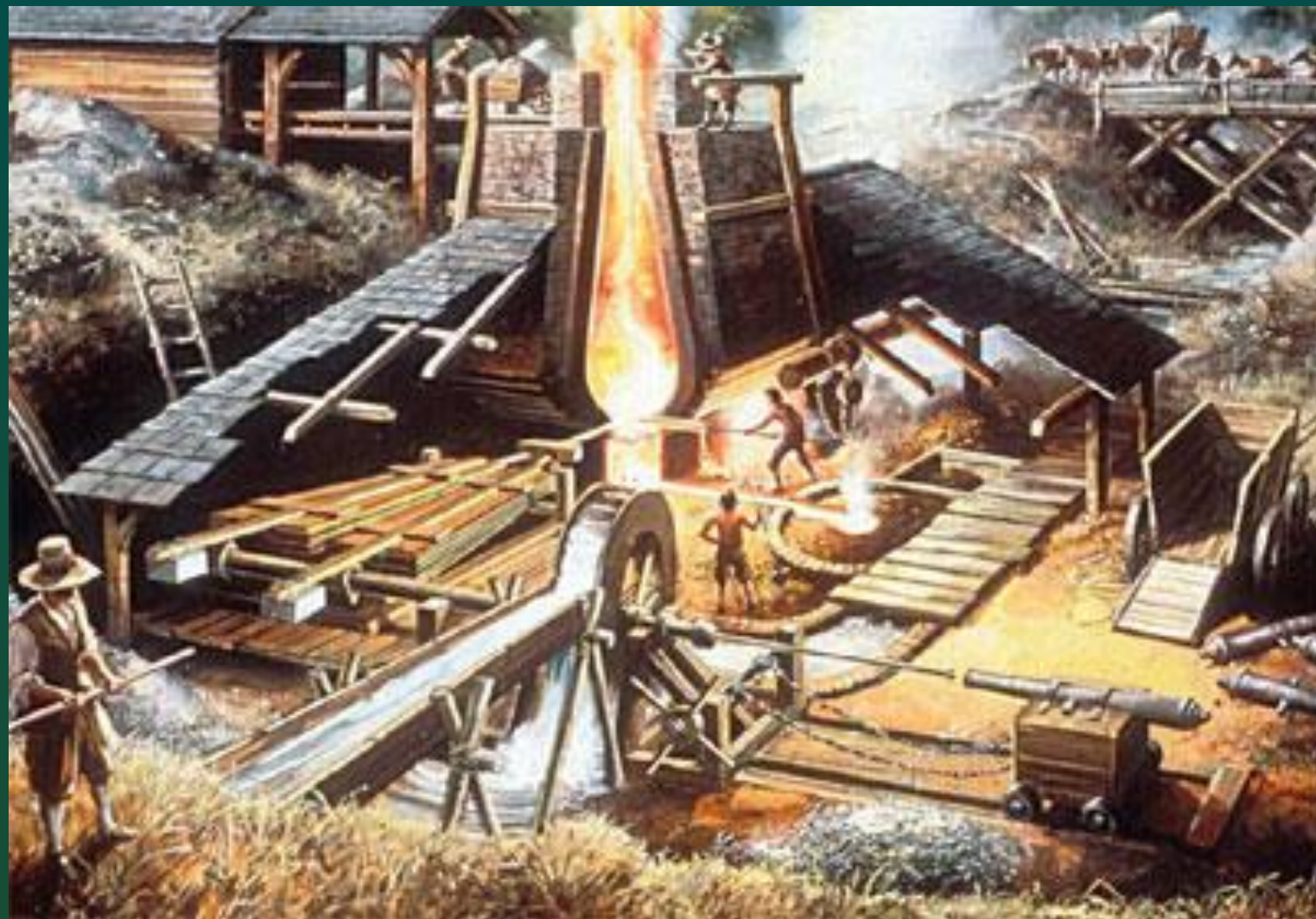

При выплавке чугуна решаются задачи:

- ◆ Восстановление железа из окислов руды, науглероживание его и удаление в виде жидкого чугуна определённого химического состава.
- ◆ Оплавление пустой породы руды, образование шлака, растворение в нём золы кокса и удаление его из печи.

Схема доменной печи:

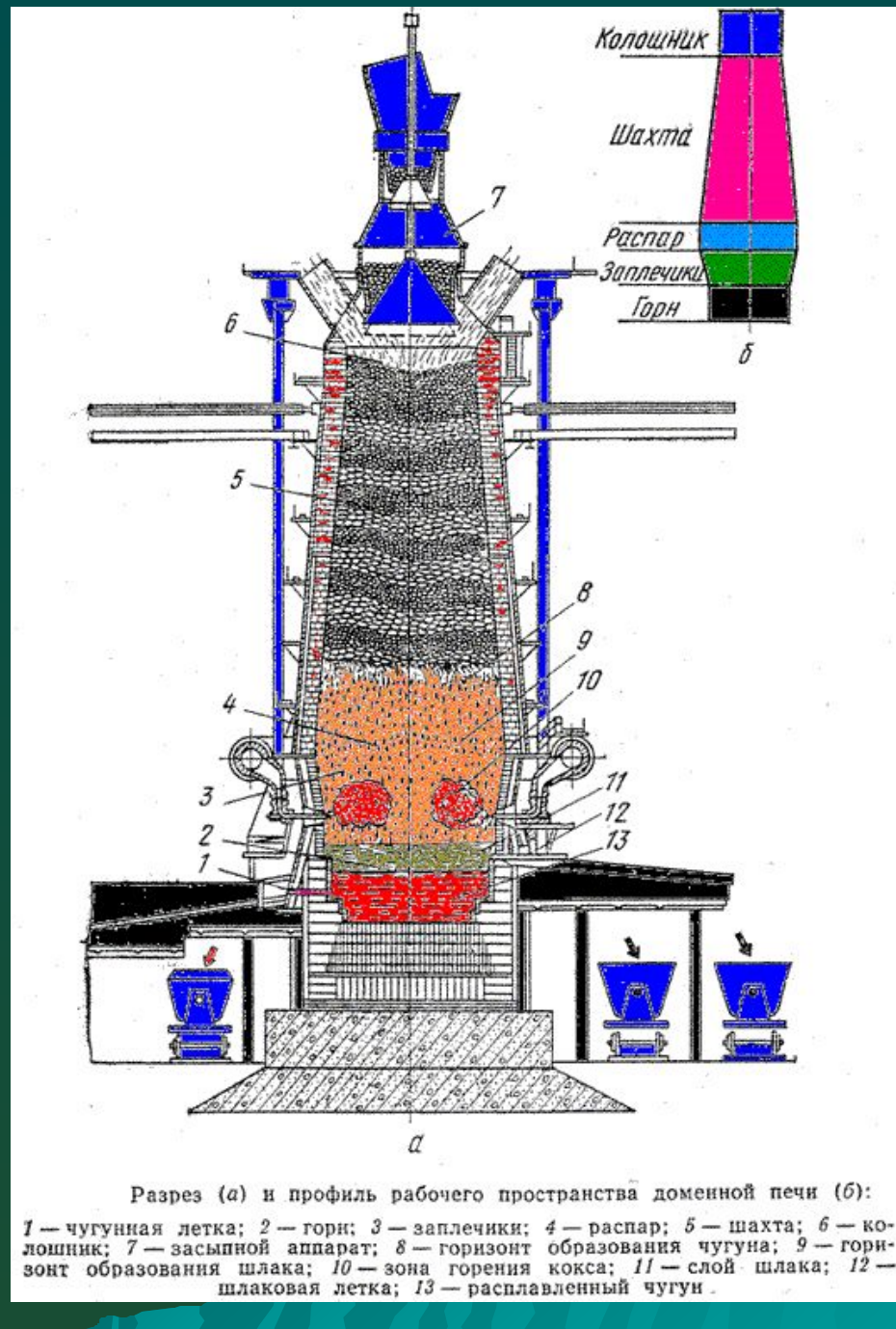
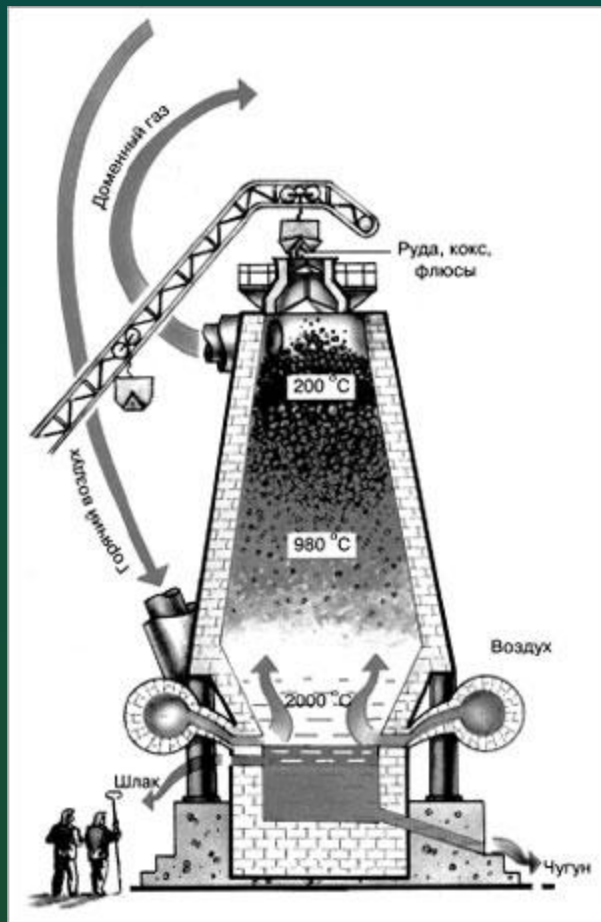

Технические характеристики

- ◆ Полезная высота доменной печи (H) достигает 35 м, а полезный объем – 2000...5000 куб.м.
- ◆ Чугун выпускают из печи каждые 3...4 часа через чугунную летку, а шлак – каждые 1...1,5 часа через шлаковую летку (летка – отверстие в кладке, расположенное выше лещади).

Горение топлива

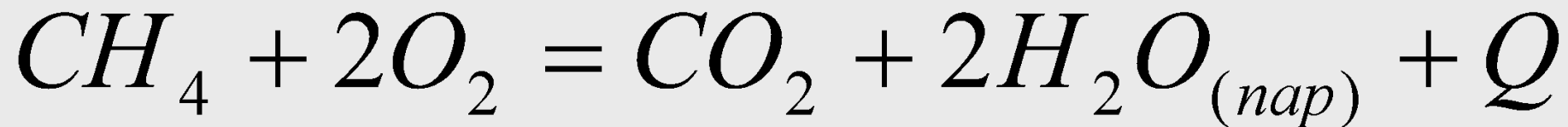
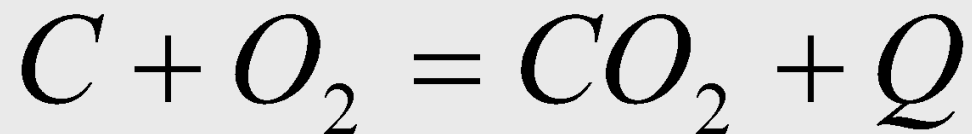

Восстановление железа из руды

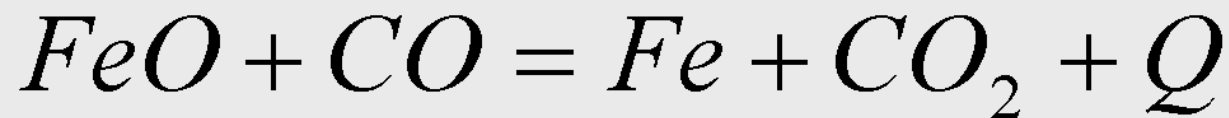
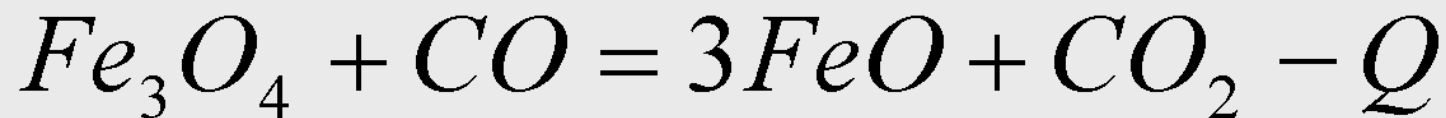
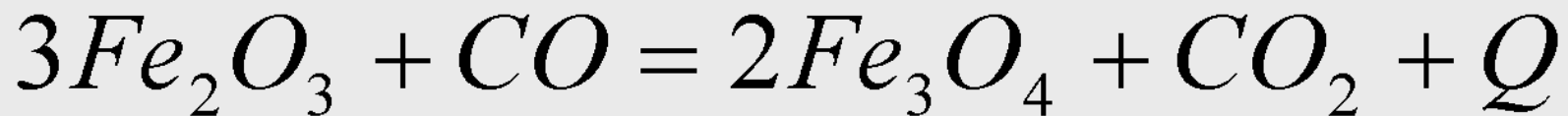
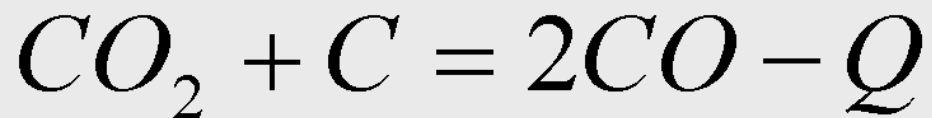

В доменных печах выплавляют:

- ◆ Передельный чугун 80-90% (мартеновский М-1, М-2; бессемеровский чугун Б-1, Б-2; томассовский чугун Т-1).
- ◆ Литейный чугун 8-17% (ЛК-00, ЛК-0, ЛК-1 и до ЛК-5).
- ◆ Специальный чугун (ферросплавы) 2-3%

В современной металлургической промышленности сталь выплавляют в основном в трех агрегатах:

- ◆ в мартеновских печах,
- ◆ конвертерах,
- ◆ электрических печах.



Кислородно-конвертерный метод

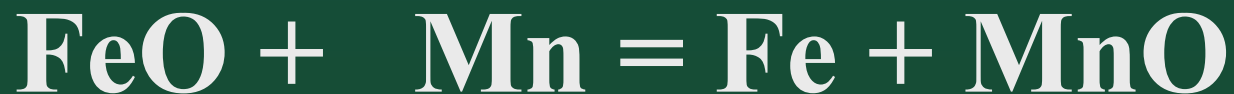
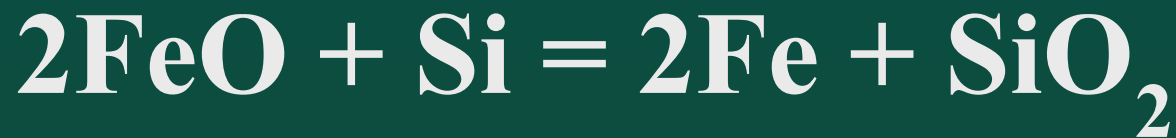

Производство стали в мартеновских печах

- ◆ Мартеновский процесс (1864-1865, Франция). В период до семидесятых годов являлся основным способом производства стали. Способ характеризуется сравнительно небольшой производительностью, возможностью использования вторичного металла – стального скрапа. Вместимость печи составляет 200...900 т. Способ позволяет получать качественную сталь.

Производство стали в мартеновских печах

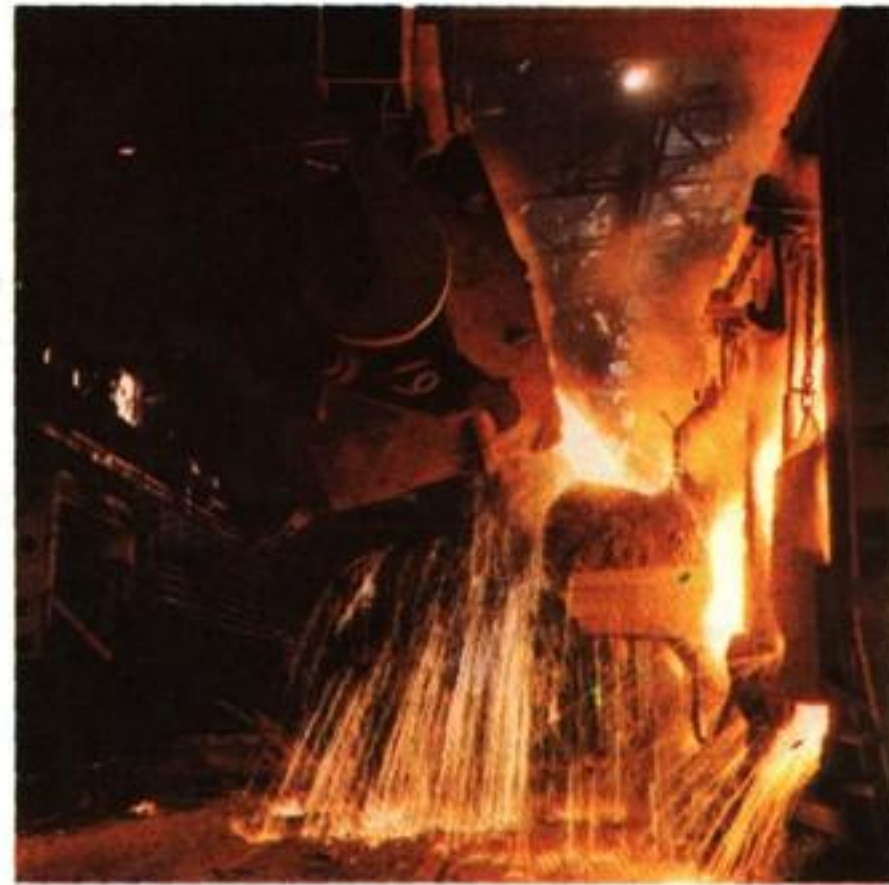
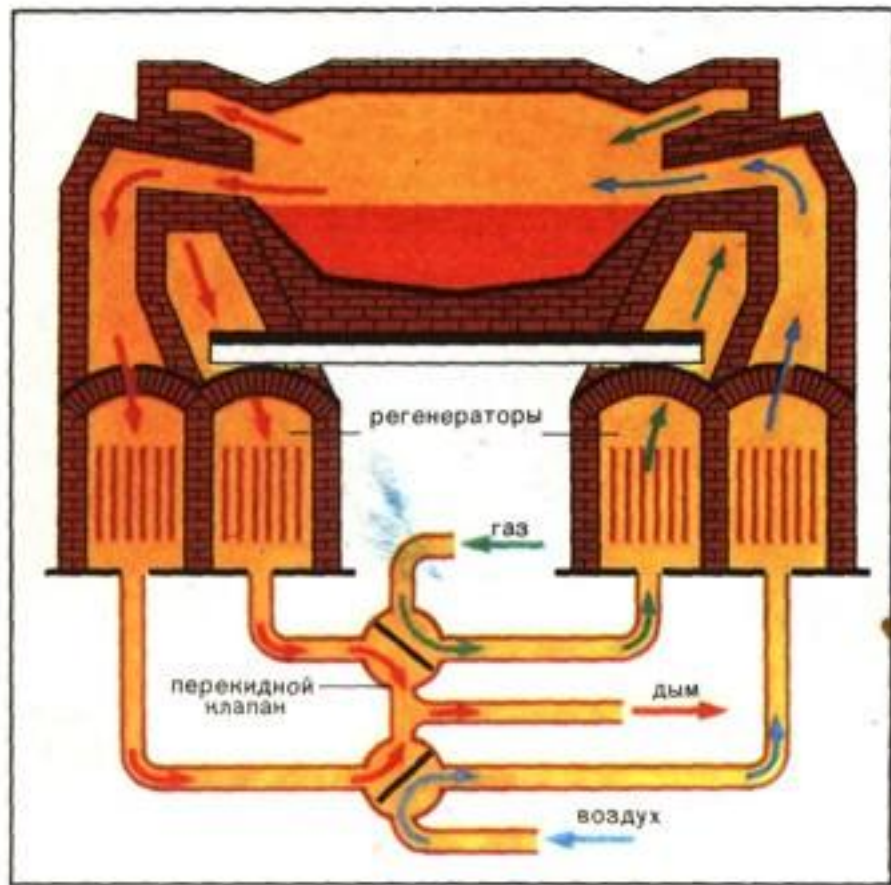

Технические характеристики

- ◆ Продолжительность плавки составляет 3...6 часов, для крупных печей – до 12 часов.
- ◆ Печи работают непрерывно, до остановки на капитальный ремонт – 400...600 плавов.

Разновидности мартеновского процесса:

- ◆ скрап-процесс, при котором шихта состоит из стального лома (скрапа) и 25...45 % чушкового предельного чугуна, процесс применяют на заводах, где нет доменных печей, но много металлолома.
- ◆ скрап-рудный процесс, при котором шихта состоит из жидкого чугуна (55...75 %), скрапа и железной руды, процесс применяют на металлургических заводах, имеющих доменные печи.

Основными технико-экономическими показателями производства стали

- ◆ производительность печи – съем стали с 1 м^2 площади пода в сутки ($\text{т}/\text{м}^2$ в сутки), в среднем составляет $10\text{ т}/\text{м}^2$;
- ◆ расход топлива на 1 т выплавляемой стали, в среднем составляет $80\text{ кг}/\text{т}$.

Выплавка стали в конверторах

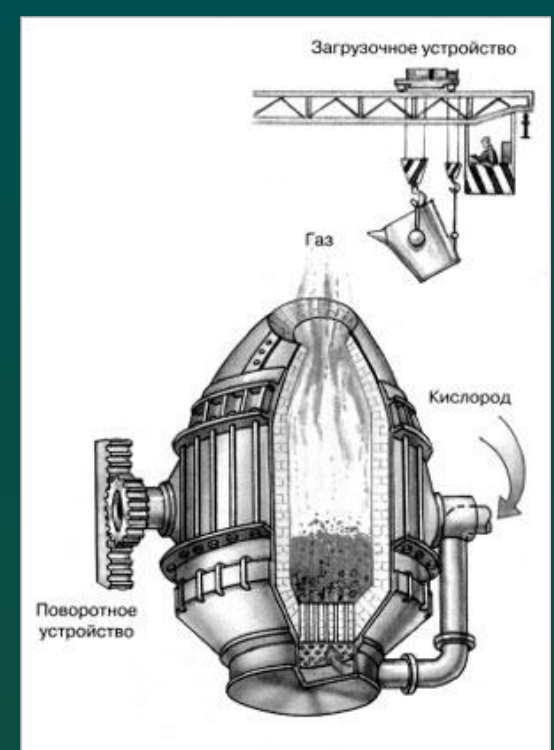
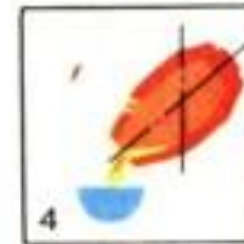
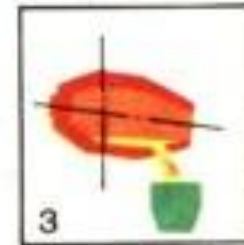
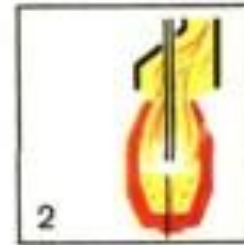
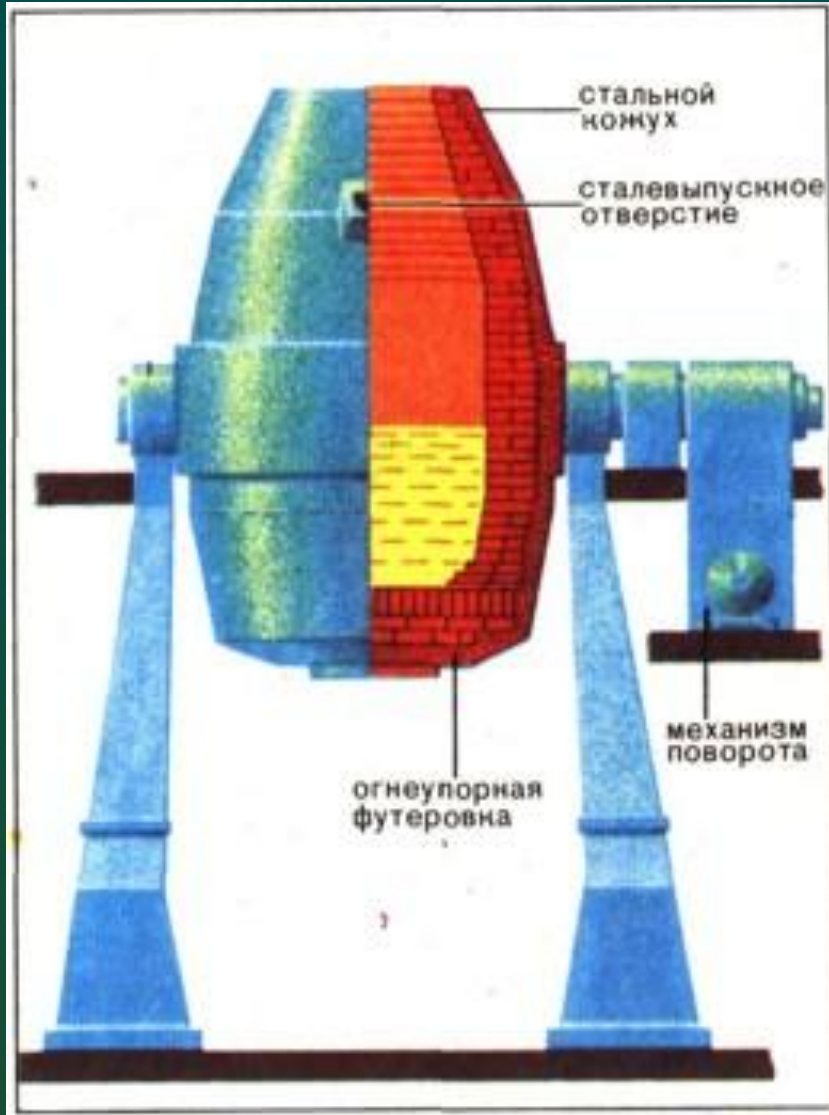

Технические характеристики:

- ◆ Вместимость конвертера – 130...350 т жидкого чугуна.
- ◆ В процессе работы конвертер может поворачиваться на 360 град. для загрузки скрапа, заливки чугуна, слива стали и шлака.
- ◆ Плавка в конвертерах вместимостью 130...300 т заканчивается через 25...30 минут.

Выплавка стали в электропечах

В дуговой печи осуществляется плавка двух видов:

- а) на шихте из легированных отходов (методом переплава),
- б) на углеродистой шихте (с окислением примесей).

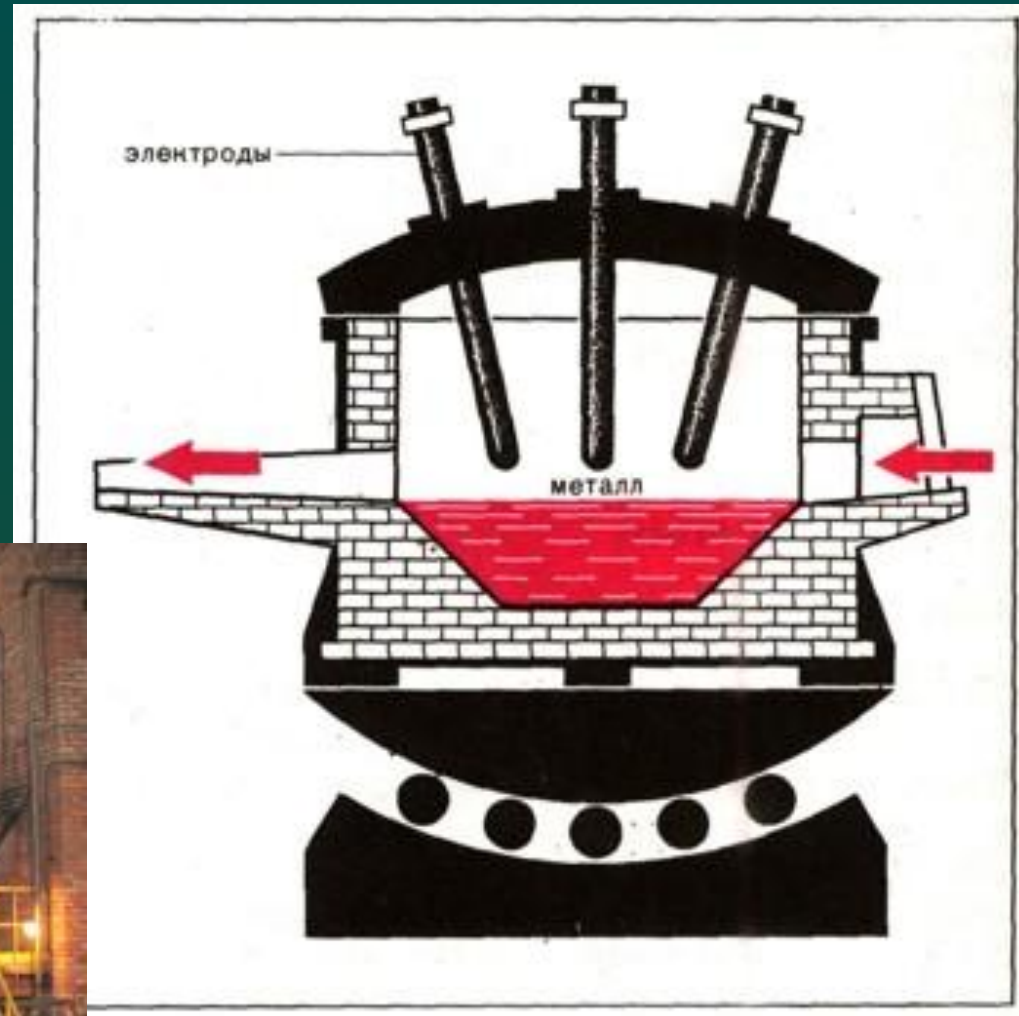

Вместимость печей составляет 0,5...400 тонн.

Преимущества электропечи

- ◆ а) легко регулировать тепловой процесс, изменяя параметры тока;
- ◆ б) можно получать высокую температуру металла,
- ◆ в) возможность создавать окислительную, восстановительную, нейтральную атмосферу и вакуум, что позволяет раскислять металл с образованием минимального количества неметаллических включений.

Получение стали в индукционной печи

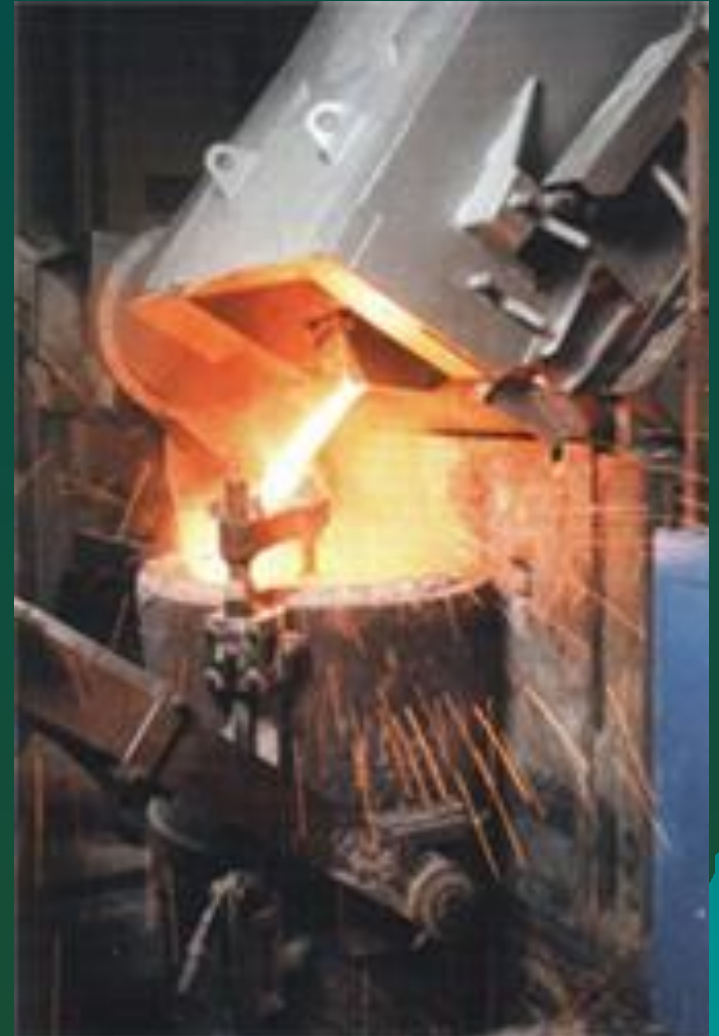
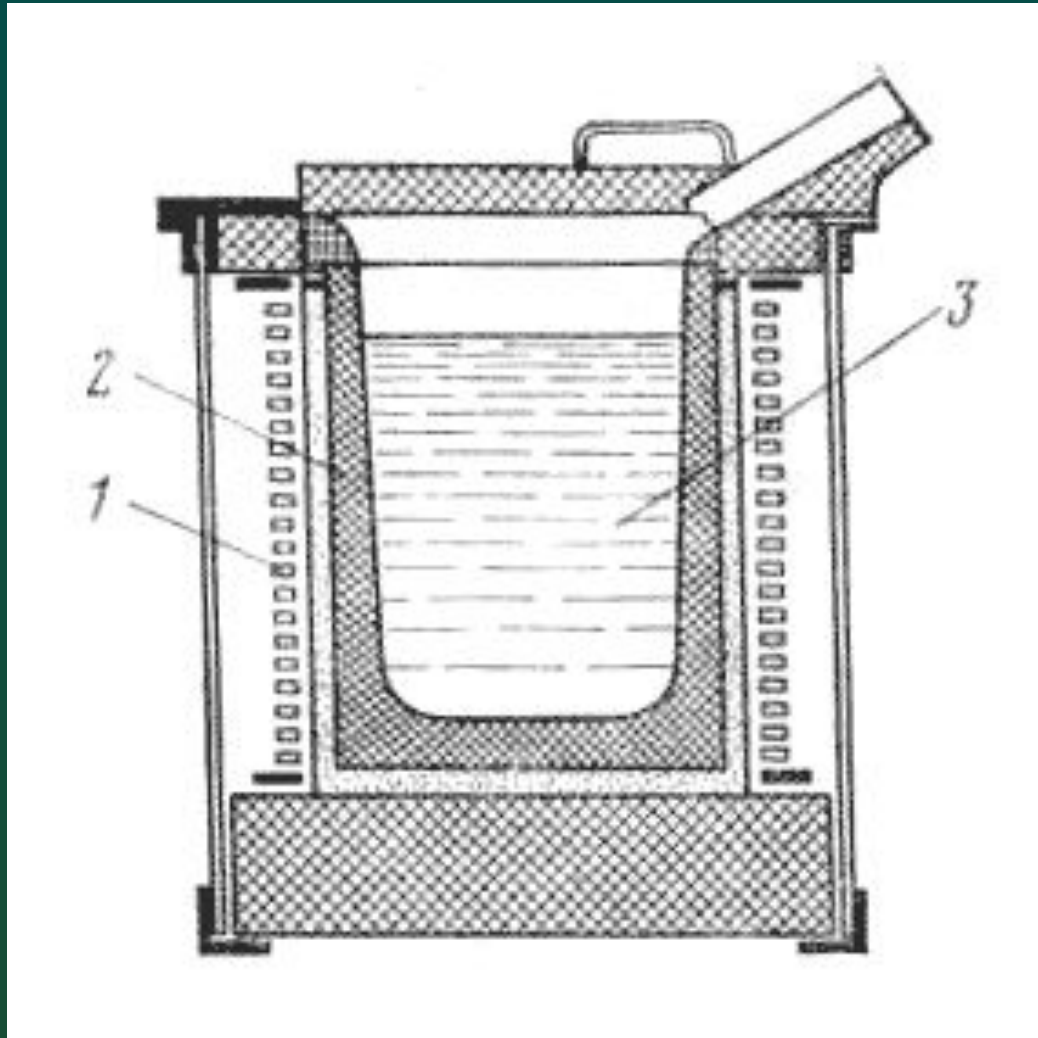

Вместимость от десятков килограммов до 30

Непрерывная разливка

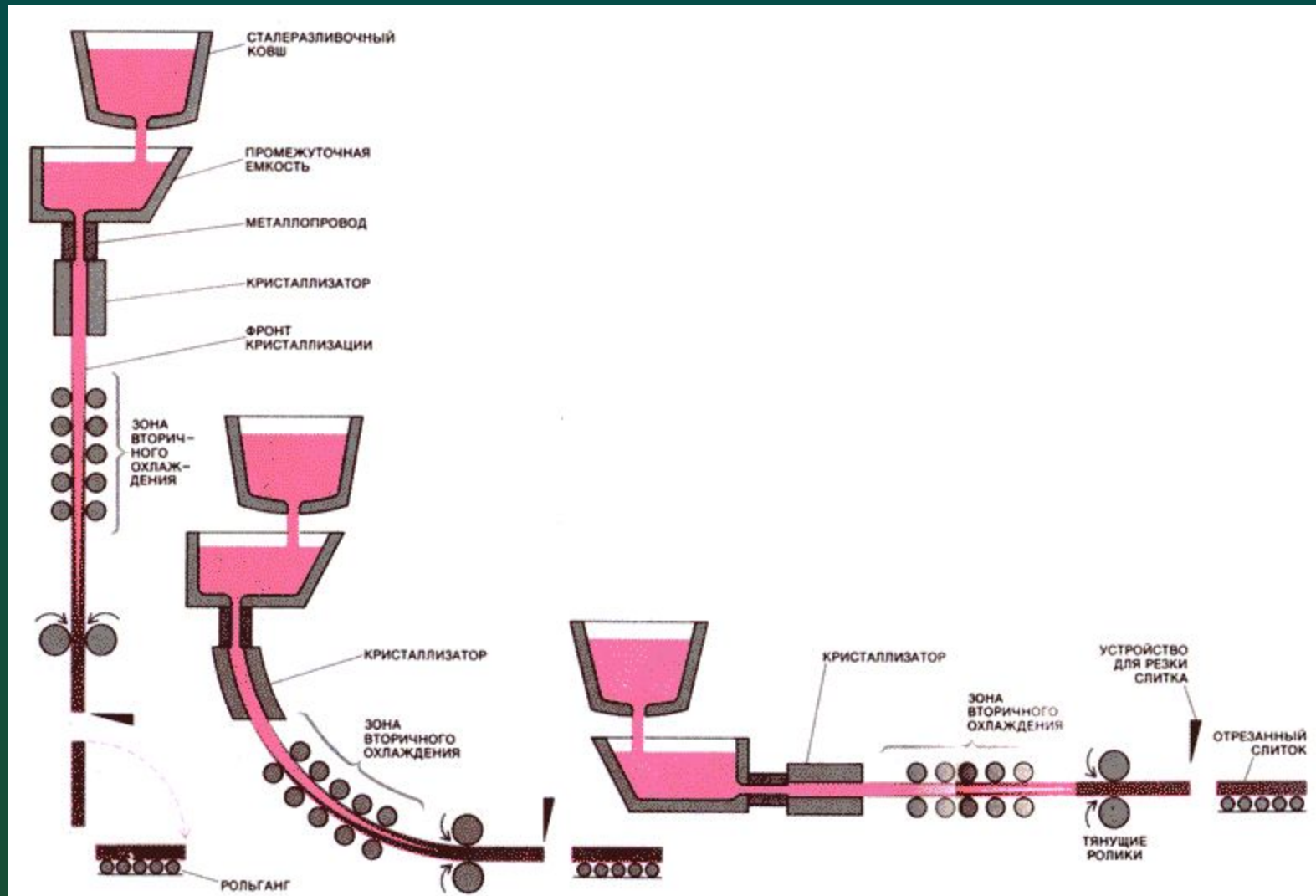

Основные центры производства



Воздействие черной металлургии на окружающую среду

- ◆ **Загрязнение атмосферы.** Основными загрязняющими веществами, поступающими в атмосферу от мартеновских печей, являются те же газообразные продукты сжигания топлива, что и на предприятиях теплоэнергетики. Значительными являются выбросы пыли, основная составляющая которых оксиды железа. Наибольшее пылевыведение - при погрузочно-разгрузочных работах, приготовлении шихты; пыли и газов - при обжиге известняка и производстве стального проката.

- ◆ **Сточные воды.** В процессе производства стали расходуется большое количество охлаждающей воды.
- ◆ Эта охлаждающая вода содержит вальцовочный шлак, окалину, мельчайшие частицы пыли, в зависимости от рода смазки вальцов и их опор - различные масла.
- ◆ Содержание одной из самых тяжелых по удельному весу примесей сточных вод - окалины - составляет более 1 г/л. Ее охлаждение затруднено, иногда невозможно вследствие большой дисперсности, а также наличия на поверхности окалины пленки масел или жиров.

- ◆ **Твердые отходы и осадки сточных вод.**

К твердым отходам сталеплавильного производства следует отнести мартеновские шлаки (кислые и щелочные).



Использованные материалы и интернет ресурсы

- ◆ <http://nsportal.ru/shkola>
- ◆ <http://ppt4web.ru/khimija/chjornaja-meta llurgija.html>
- ◆ <http://www.oeco.ru/t/10>
- ◆ Г. Е. Рудзитис, Ф. Г. Фельдман.
Неорганическая и органическая химия.
9 класс. Учебник для
общеобразовательных учреждений.