

Кирпичная кладка

Сделал студент группы 51203

Кипрушев Н.В.

Петрозаводск 2017

Инструменты

Кельма (мастерок)



Инструменты

Кирочка



Инструменты

Расшивка



Инструменты

Порядовка

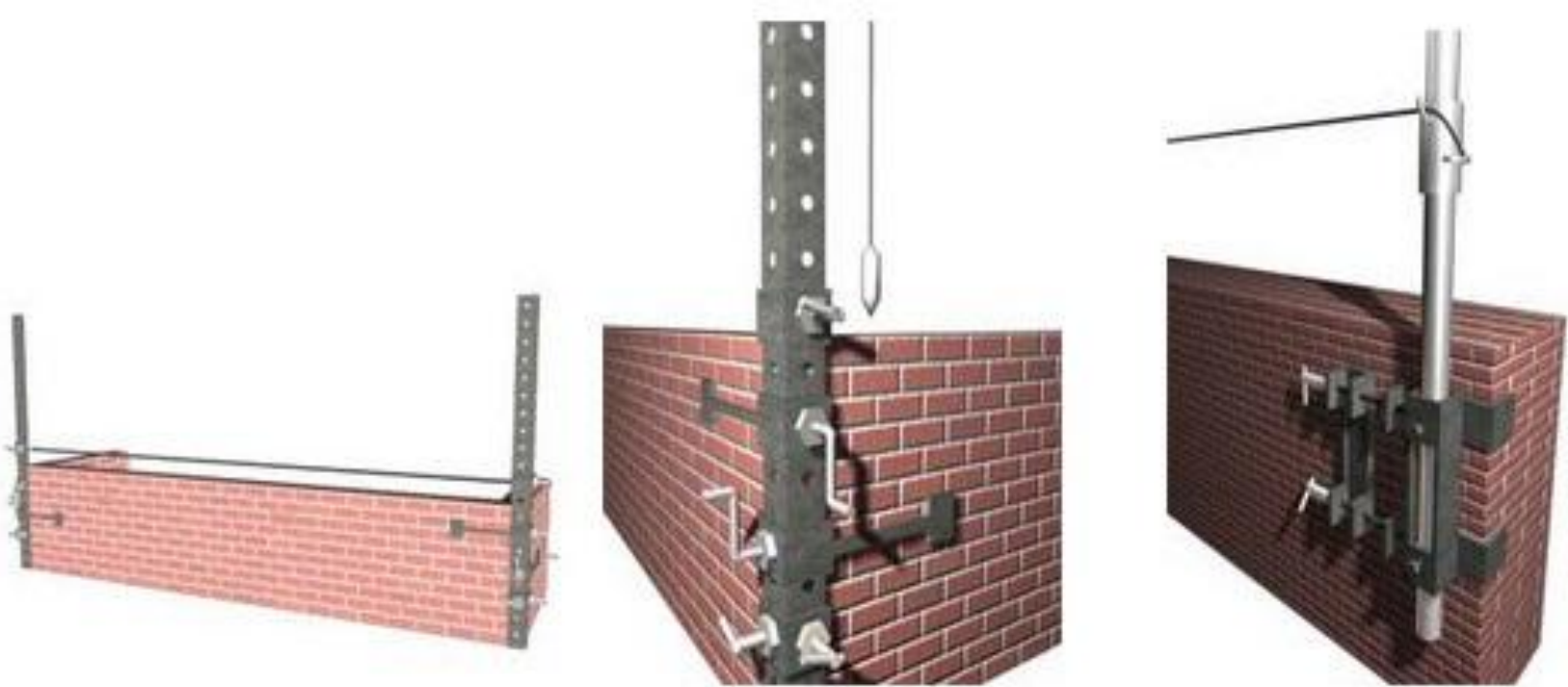

Инструменты

Шнур-причалка

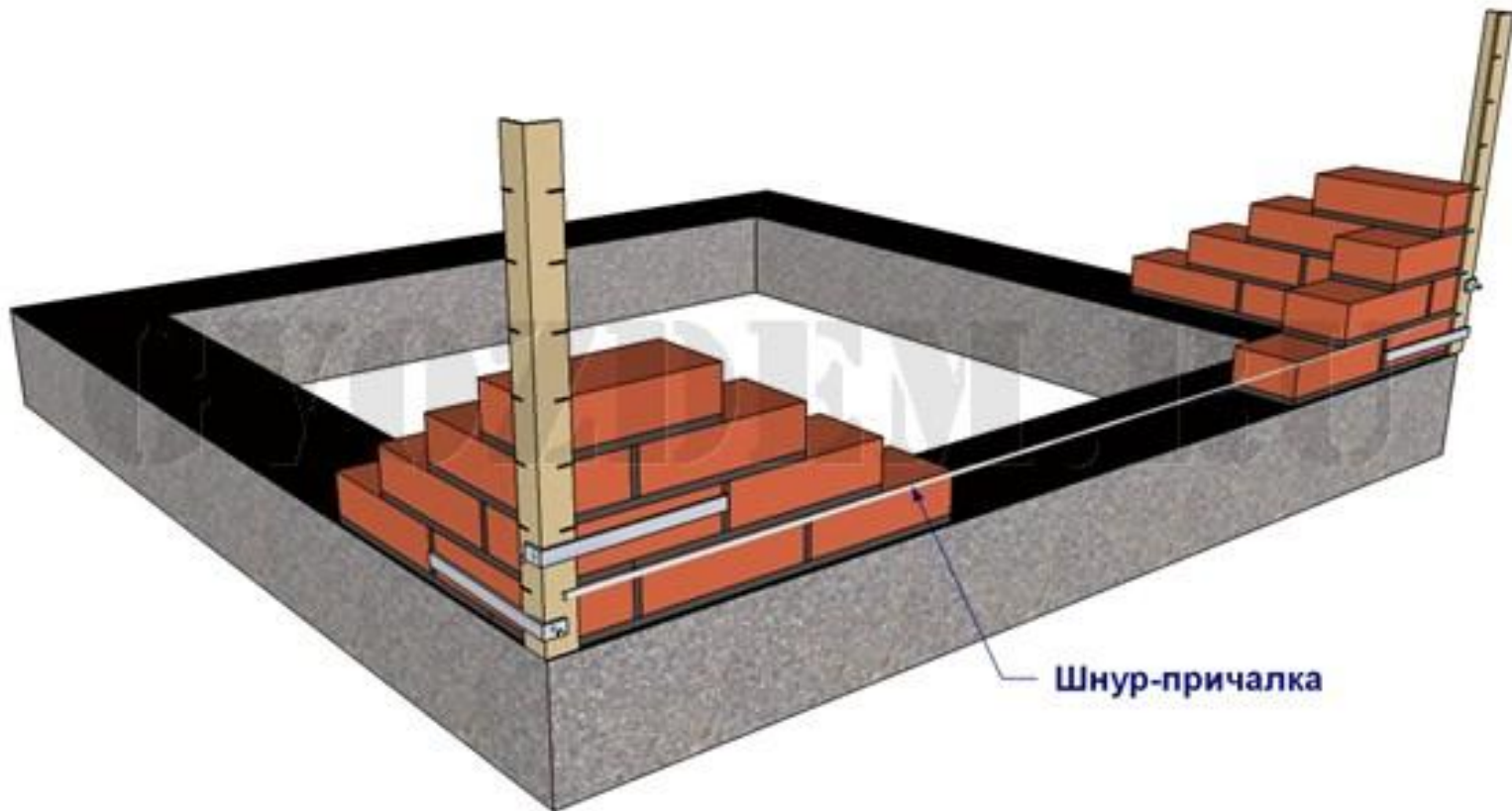

Инструменты

Отвес



Инструменты

Уровень



Ложковая кладка

Смещение на $1/4$

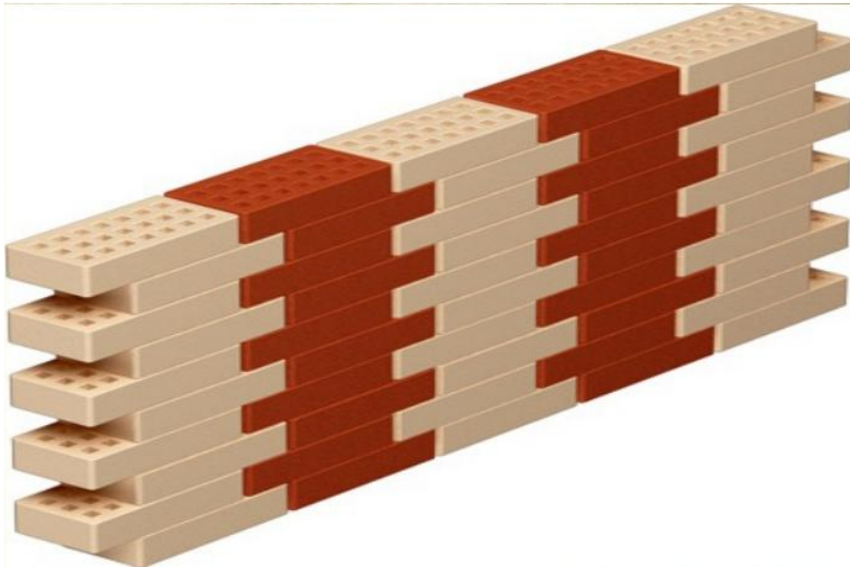

Смещение на $1/2$

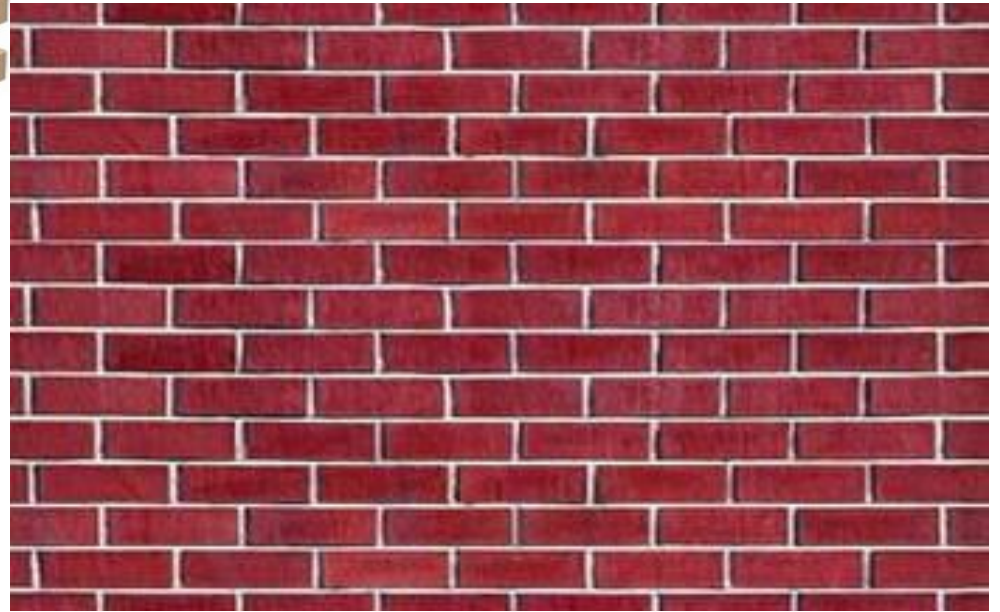

Тычковая кладка

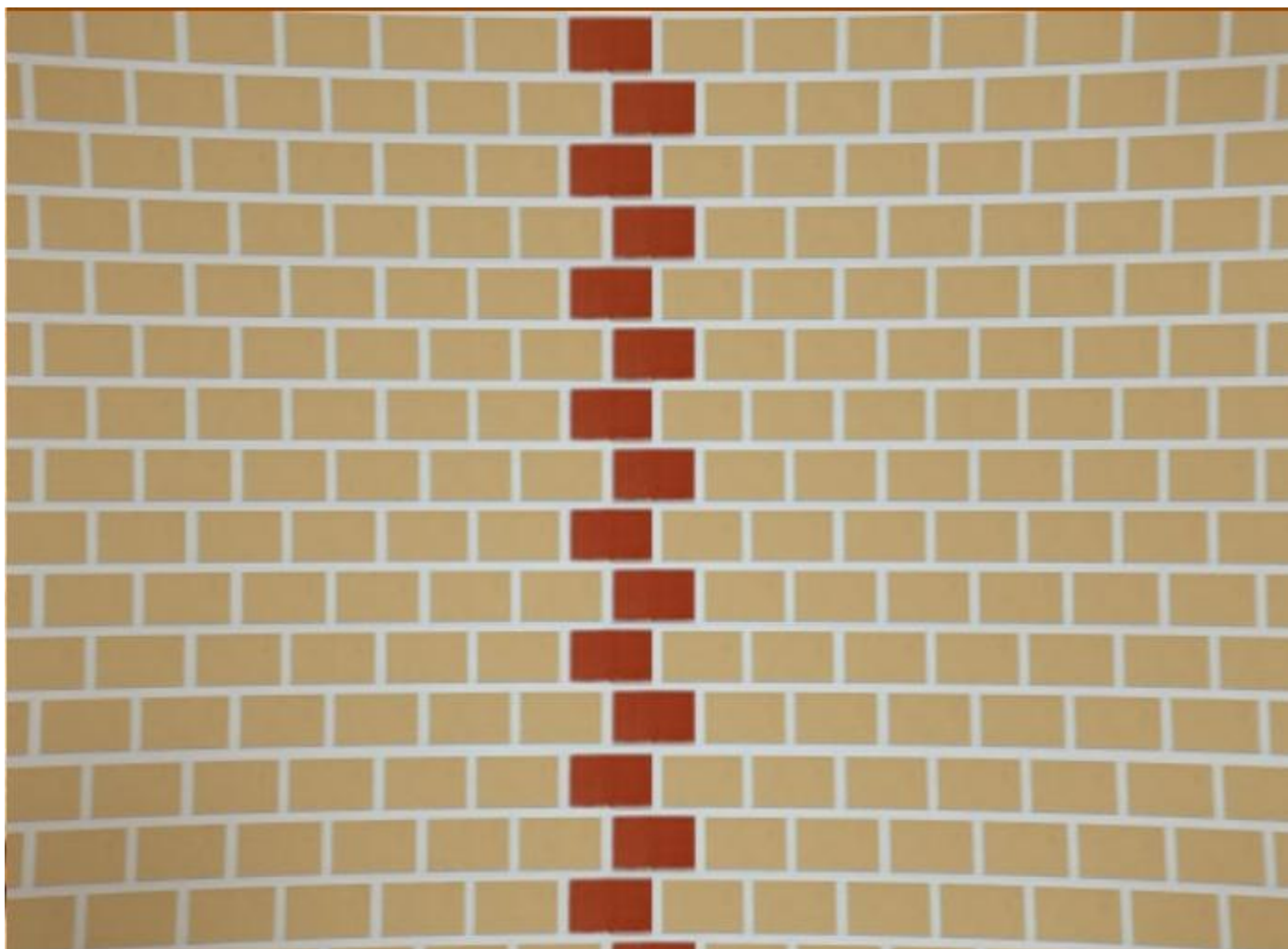

Цепной способ

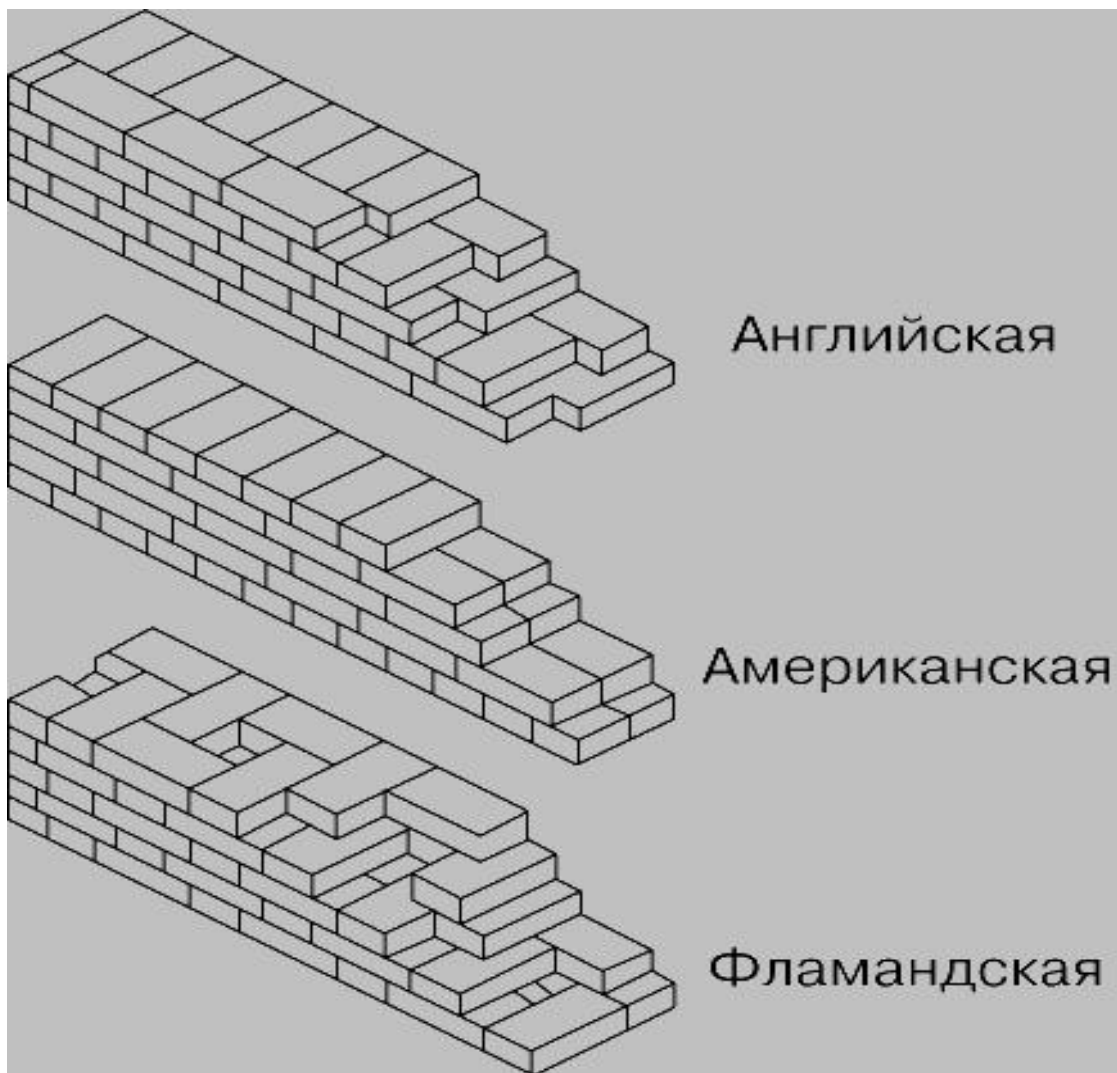

Многорядная перевязка



Рис.1 Двухрядная система перевязки
1 - тычковый ряд; 2 - ложковый ряд



Рис.2 Многорядная система перевязки
1 - тычковый ряд; 2-6 - ложковые ряды

Облегчённый способ кладки кирпича

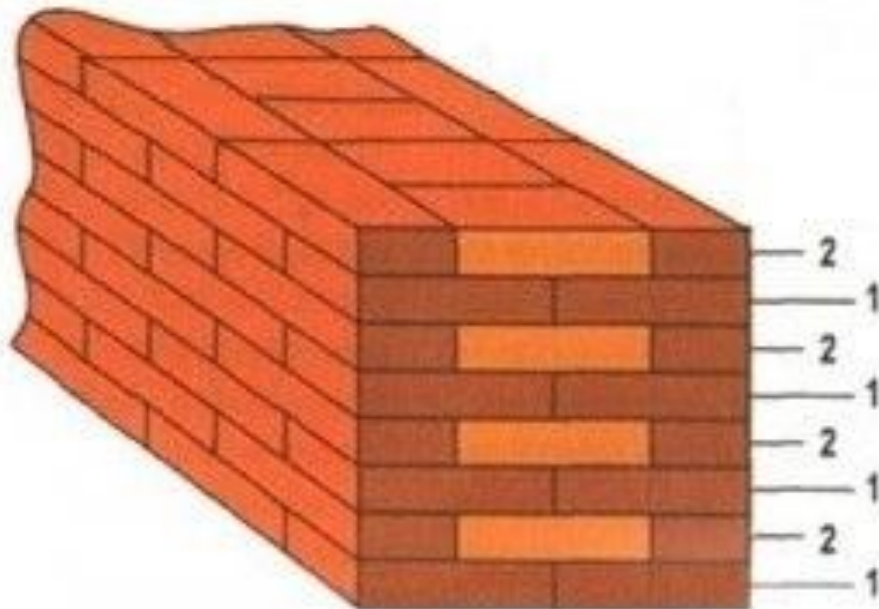
Трёхрядными диафрагмами

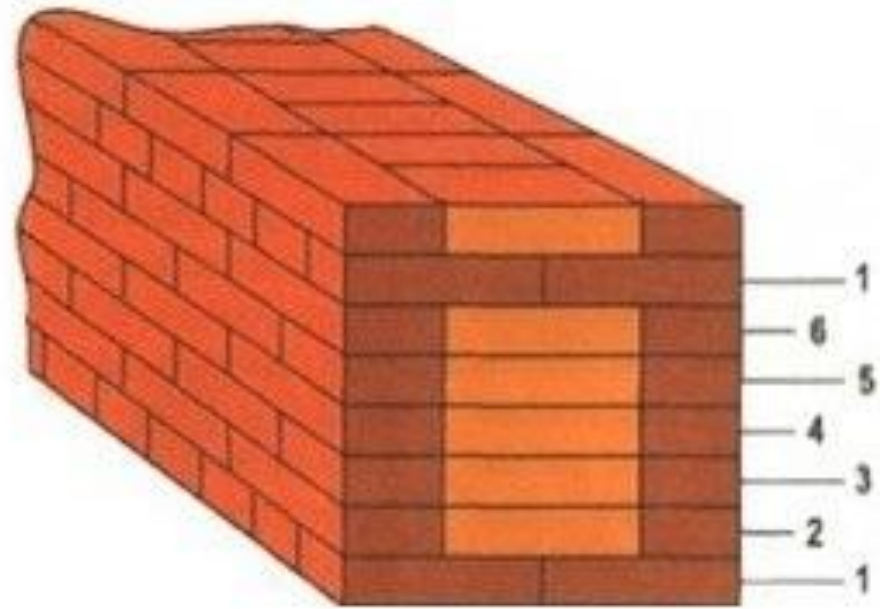
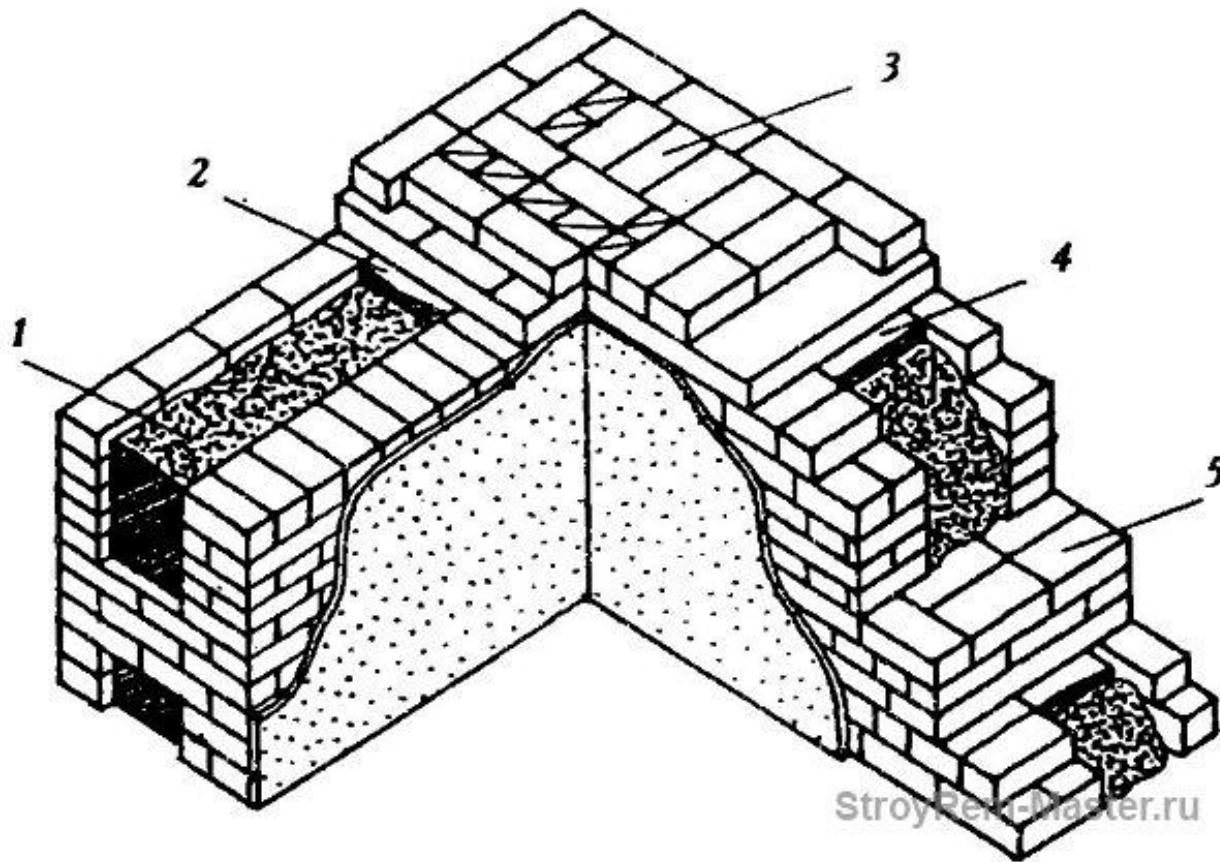

Облегчённый способ кладки кирпича

Колодцевая кладка



Рис. 5. «Колодцевая» кладка: а- фрагмент кладки; б- порядковая раскладка кирпичей при кладке прямого угла стены; 1- утеплитель; 2- диафрагма из тычковых кирпичей.

Облегчённый способ кладки кирпича

Анкерная кирпично-бетонная кладка

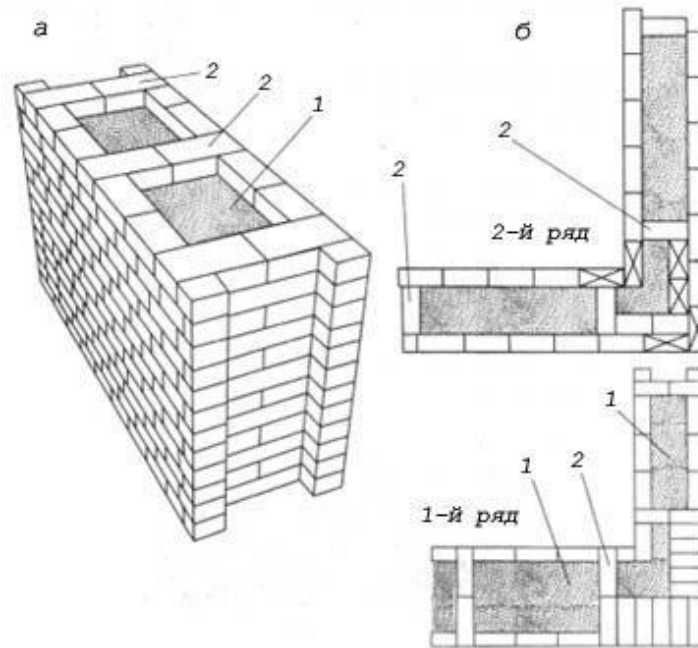
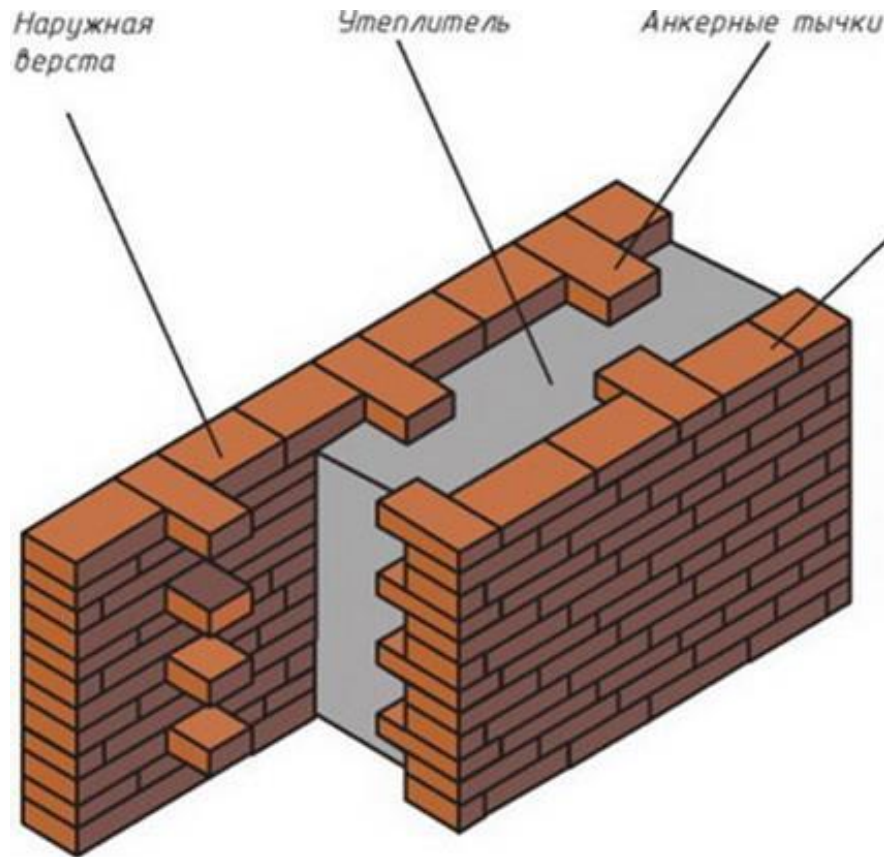

Облегчённый способ кладки кирпича

Кладка кирпича с прослойками

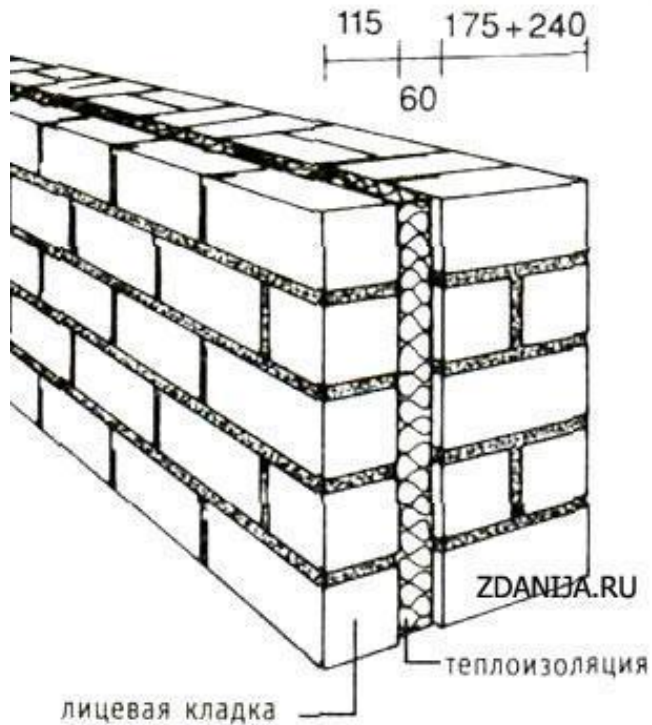

Армированная кладка



Декоративная кладка

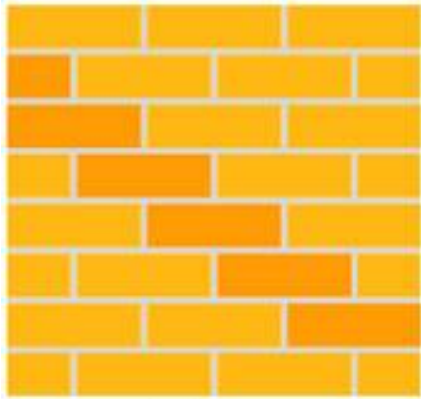

дорожка

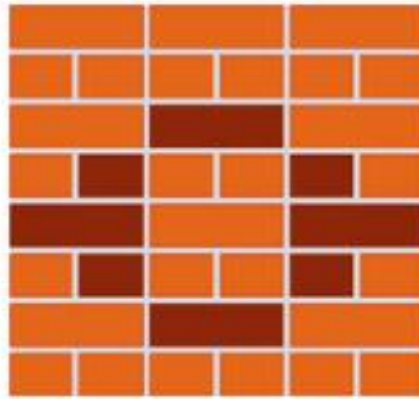

блочная

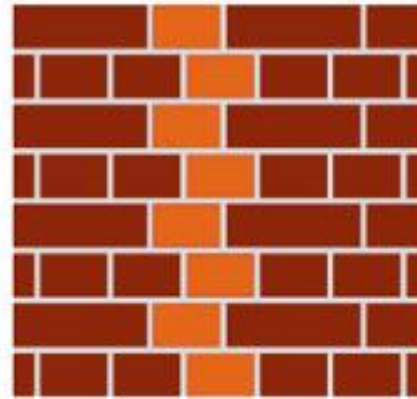

готическая

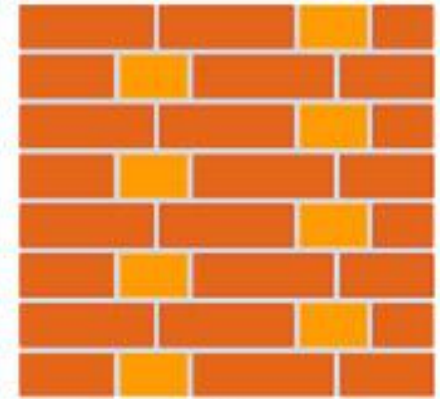

бранденбургская

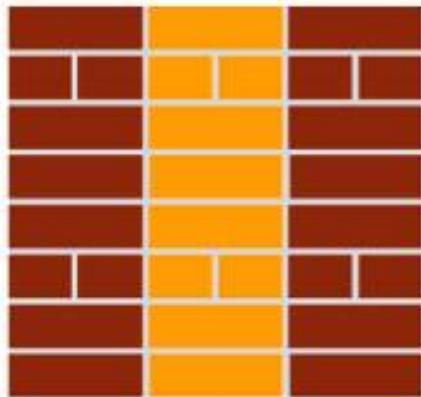

липецкая



крестовая

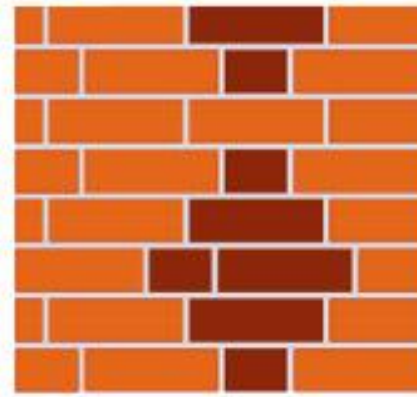

*бранденбургская
модифицированная*

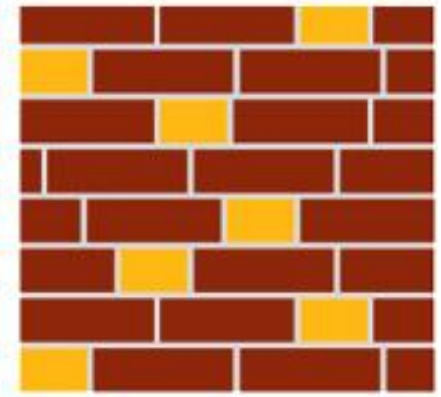

дикарка

Декоративная кладка



Декоративная кладка



Ажурный способ

