



Огнестрельное оружие

КРИМИНАЛИСТИЧЕСКОЕ ОРУЖИЕВЕВЕДЕНИЕ

Огнестрельное оружие

Огнестрельное оружие – оружие, предназначенное для механического поражения цели на расстоянии метаемым снаряжением, получающим направленное движение за счет энергии порохового или иного заряда;

(в ред. Федерального [закона](#) от 28.12.2010 N 398-ФЗ)





Классификация огнестрельного оружия

- гладкоствольное;
 - нарезное.
- 

Конструкция нарезного ствола

В канале ствола нарезного оружия имеются неглубокие винтообразные полосовидные углубления, называемые нарезами. Нарезы необходимы для придания пули поступательно-вращательного движения.

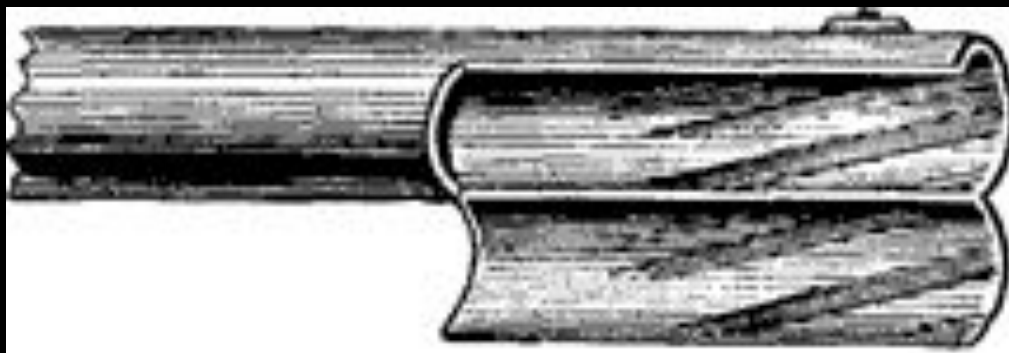
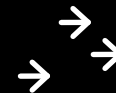

Калибр нарезного огнестрельного оружия

Калибр нарезного огнестрельного оружия определяется расстоянием между противоположными полями нарезов*.

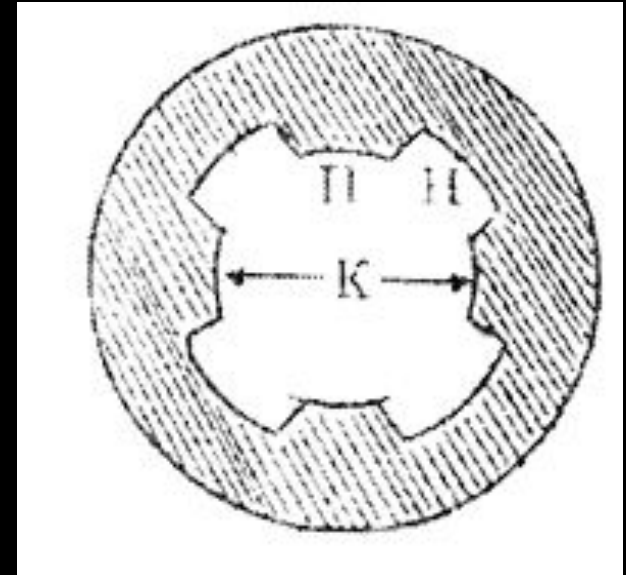

*В России калибр измеряют в миллиметрах. В США калибр измеряется в сотых, а в Великобритании в тысячных долях дюйма.

Конструкция ствола гладкоствольного оружия

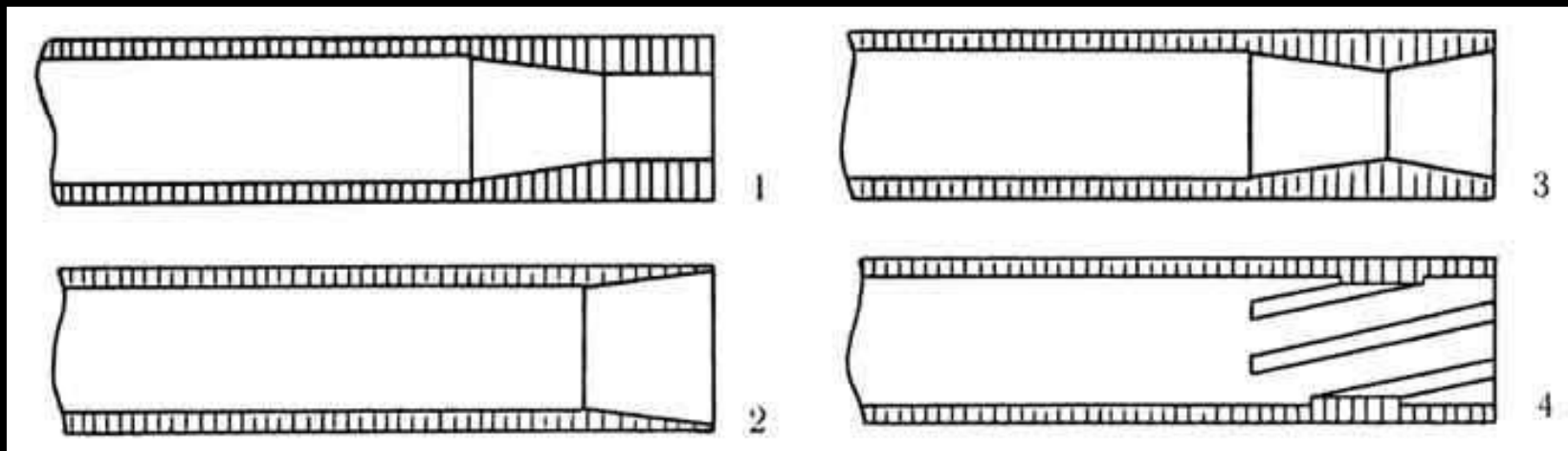

Виды сверловки канала ствола гладкоствольного оружия

1. Чок;
2. Дульное расширение;
3. Сужение с расширением;
4. «Парадокс».

Виды чоковой сверловки ствола

- слабый чок (цилиндр с напором) – до 0,25 мм;
- получок – 0,25 – 0,50 мм;
- чок $\frac{3}{4}$ - 0,50 – 0,75 мм;
- сильный чок – 0,75 – 1,00 мм;
- полный чок – 1,00 – 1,25 мм.

Калибр гладкоствольного оружия

- Калибр гладкоствольного оружия определяется количеством шарообразных пуль, отлитых из одного торгового фунта свинца (253,6 г)

Гильзы к нарезному огнестрельному оружию



Конструкция капсюля – воспламенителя

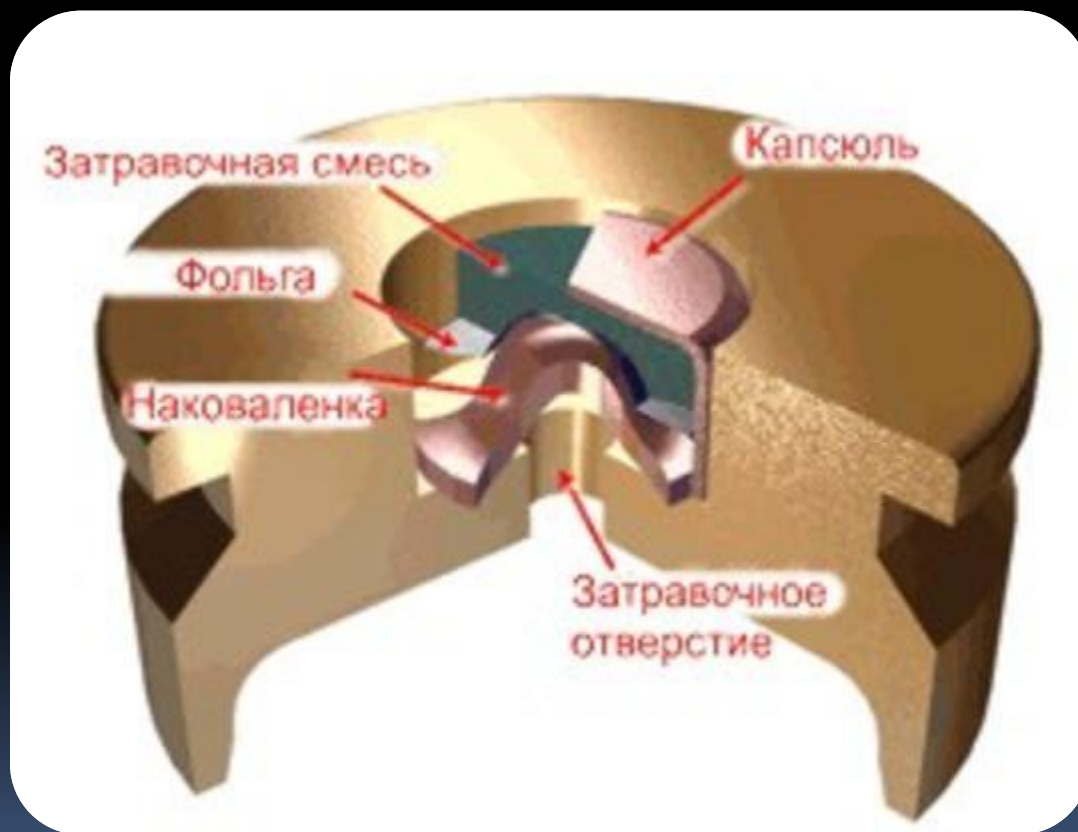

Виды порохов для патронов к нарезному огнестрельному оружию

В патронах к нарезному огнестрельному оружию используют бездымный (пироксилиновый) артиллерийский порох. Он отличается высокой скоростью горения $\approx 7,9$ м/с. Высокая скорость горения пороха обеспечивает образование достаточного давления форсирования и позволяет производить качественный выстрел, при котором вся навеска пороха расходуется на придание пули достаточной кинетической энергии.

Именно поэтому на месте происшествия практически не удастся обнаружить дополнительные следы выстрела (отдельные несгоревшие порошинки) без применения специальных приборов и реактивов.



Конструкция пули



Рис. 48. Пули:

а — обыкновенная со стальным сердечником; **б** — трассирующая; 1 — оболочка, 2 — стальной сердечник; 3 — свинцовая рубашка; 4 — сердечник (свинцовый); 5 — трассирующий состав

(свинцовый); 2 — свинцовый сердечник; 3 — стальной сердечник; 4 — оболочка; 5 — трассирующий состав

Рис. 48. Пули:

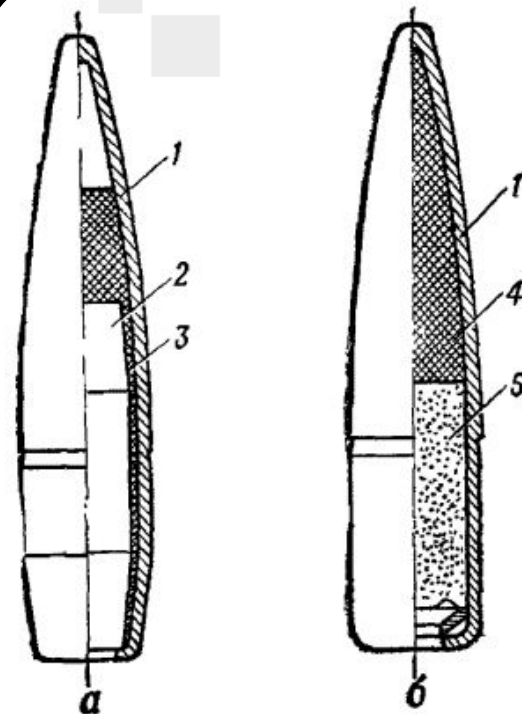
Пули унитарного патрона

1. Оживальная;
2. Тупоконечная;
3. Остроконечная.

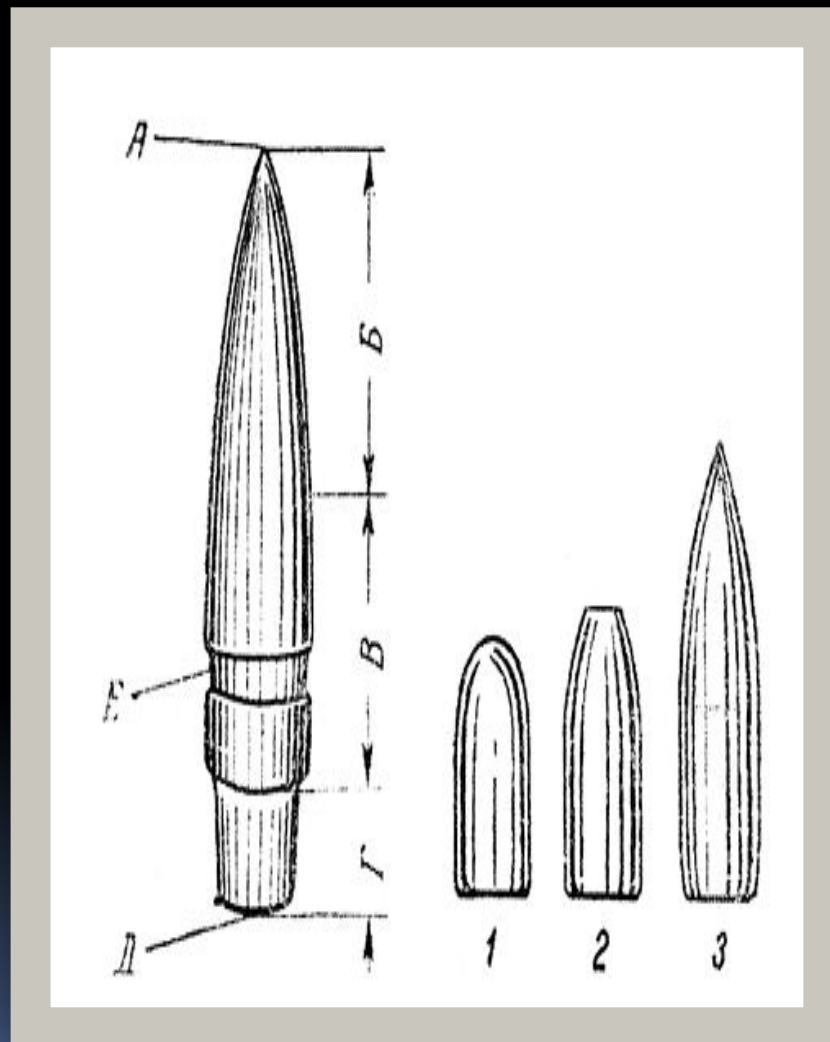

Конструкция патрона к гладкоствольному огнестрельному оружию

Патрон к гладкоствольному оружию имеет дополнительный конструктивный элемент, называемый пыж. Кроме того, к особенностям патрона гладкоствольного оружия могут быть отнесены: возможность самостоятельного снаряжения и производство выстрелов мультиснарядом – дробью, картечью.



Виды порохов для гладкоствольного огнестрельного оружия

Порох к патрону для гладкоствольного оружия несколько отличается от артиллерийского пороха. Подобно последнему он изготавливается на основе пироксилина (нитрата целлюлозы), но имеет значительно меньшую скорость горения, не превышающую 1,9 м/с. Отечественной промышленностью выпускаются пороха «Сокол», «Фазан», «Сунар», «ВУСД».



ПЫЖИ



Прокладки



Пули к патрону для гладкоствольного оружия

Пули для гладкоствольного оружия конструктивно отличаются от пуль к оружию нарезному. Эти отличия представлены отсутствием сердечника, оболочки, формой пули. Изготовленные из мягкого свинца пули к гладкоствольному оружию сильно деформируются при попадании в преграду.

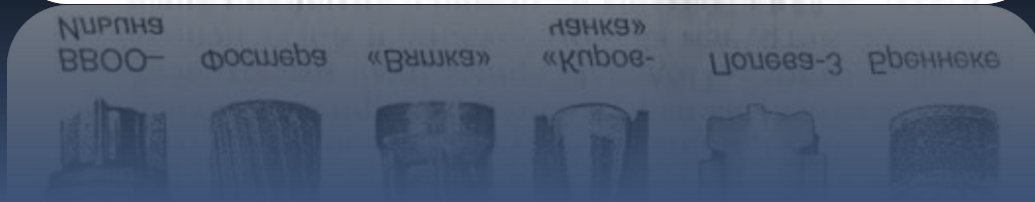

Дробь

Дробь представляет собой свинцовые шарики различного диаметра. Изготавливается дробь преимущественно из свинца иногда снаружи покрытого латунной оболочкой (плакированная дробь). Известно 14 номеров дроби:

№12 – 0,25 мм;

№11 – 0,50 мм;

№10 – 0,75 мм;

№9 – 1,00 мм;

№8 – 1,25 мм;

№7 – 1,50 мм;

.....

№1 – 4,00 мм

№0 – 4,25 мм;

№00 – 4,50 мм;

№ 000 – 4,75 мм;

№ 0000 – 5,00 мм.



market.ua

21/07/2010

market.ua

21/07/2010

Картечь

как и дробь изготавливается из свинца, имеет шарообразную форму, но в отличие от дроби увеличенный диаметр. Картечь нумеруется римскими цифрами. Известно семнадцать номеров картечи:

- I – 5,25;
- II – 5,60;
- III – 5,70;
- IV – 5,80;
- V – 5,90;
- VI – 6,20;
- VII – 6,50;
- VIII - 6,80;
- IX - 6,95;
- X - 7,15;
- XI - 7,55;
- XII - 7,70;
- XIII - 8,00;
- XIV - 8,50;
- XV - 8,80;
- XVI - 9,65;



Снаряженный патрон



Следы на пуле

При прохождении пули по каналу ствола нарезного оружия на ее поверхности остаются следы **ПОЛЕЙ**! нарезов. Эти следы отображаются в виде трасс. Принято выделять первичные и вторичные следы полей нарезов.

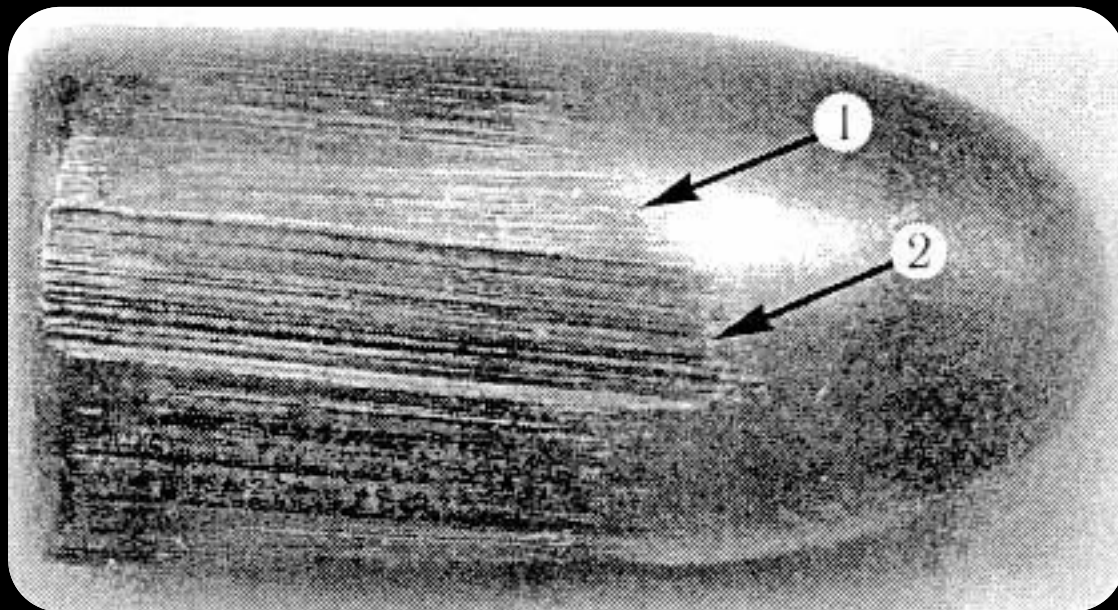

Деформация пули



Следы на гильзе

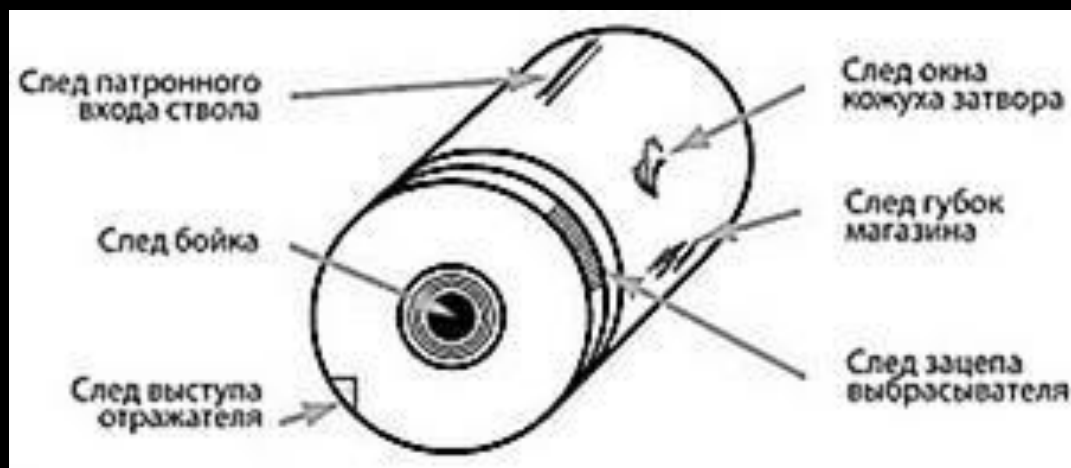

Следы при зарядании:

1. Следы загибов (губ) магазина;
2. Следы входа в патронник;
3. Первичный след зацепа выбрасывателя;

Следы при выстреле:

1. След бойка ударника;
2. Следы от стенок патронника;
3. След патронного упора затвора;

Следы при эжекции (экстракции):

1. Вторичный след зацепа выбрасывателя;

След бойка ударника



а



б



г



д

Диагностическое значение следов на гильзе

При выстреле из пистолета Макарова (ПМ) на теле гильзы остается характерный след, называемый специалистами «метелочкой». Это след правой губы магазина.



След окна выбрасывателя





Механизм выстрела

При выстреле на преграду последовательно действуют:

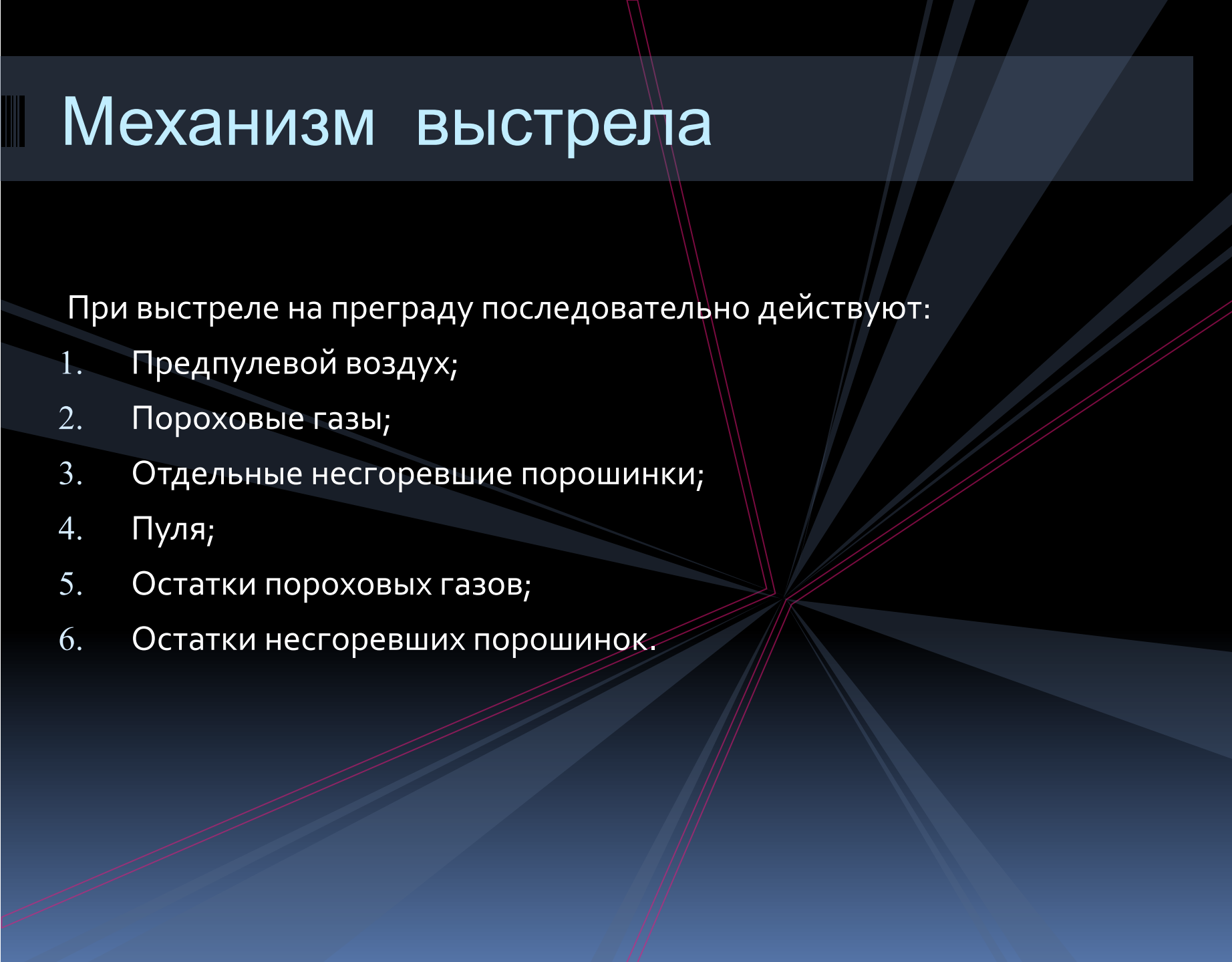
1. Предпулевой воздух;
 2. Пороховые газы;
 3. Отдельные несгоревшие порошинки;
 4. Пуля;
 5. Остатки пороховых газов;
 6. Остатки несгоревших порошинок.
- 
- 

Дистанции выстрела

«В упор»

1. Разрыв ткани;
2. Отложение копоти;
3. Отложение отдельных несгоревших порошинок;
4. Штанцмарка.



«С близкого расстояния»

1. Разрыв ткани;
2. Отложение копоти;
3. Отложение отдельных несгоревших порошинок;
4. Поясок обтирания.

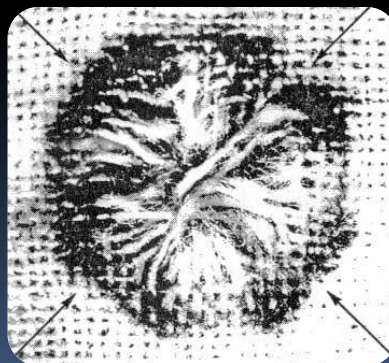

«С не близкого расстояния»

1. «Феномен Виноградова».

Пулевое повреждение на стекле



Визирование

