

**ЛОГИКА
ЖИЗНЕДЕЯТЕЛЬНОСТИ
СУБЪЕКТА
или
ИНВАРИАНТ ЦЕЛОСТНОСТИ**

Основные моменты процесса труда

МНЕМО-СХЕМА 1.

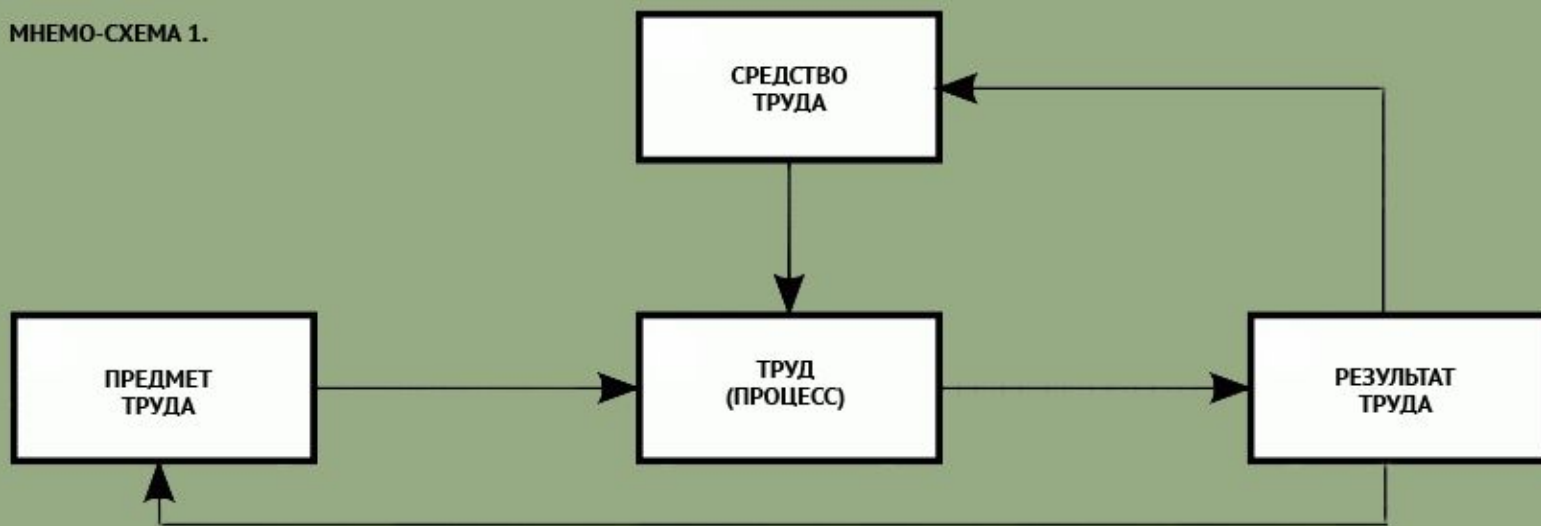

- *«Паук совершает операции, напоминающие операции ткача, и пчела постройкой своих восковых ячеек посрамляет некоторых людей-архитекторов. Но и самый плохой архитектор от наилучшей пчелы с самого начала отличается тем, что прежде чем строить ячейку из воска, он уже построил ее в своей голове. В конце процесса труда получает результат, который уже в начале этого процесса имелся в представлении человека, т.е. идеально. Человек не только изменяет форму того, что дано природой; в том, что дано природой, он осуществляет вместе с тем и свою сознательную цель, которая как закон определяет способ и характер его действий и которой он должен подчинять свою волю»*

- (К.Маркс. «Капитал», т.1.)

МНЕМО-СХЕМА 3.

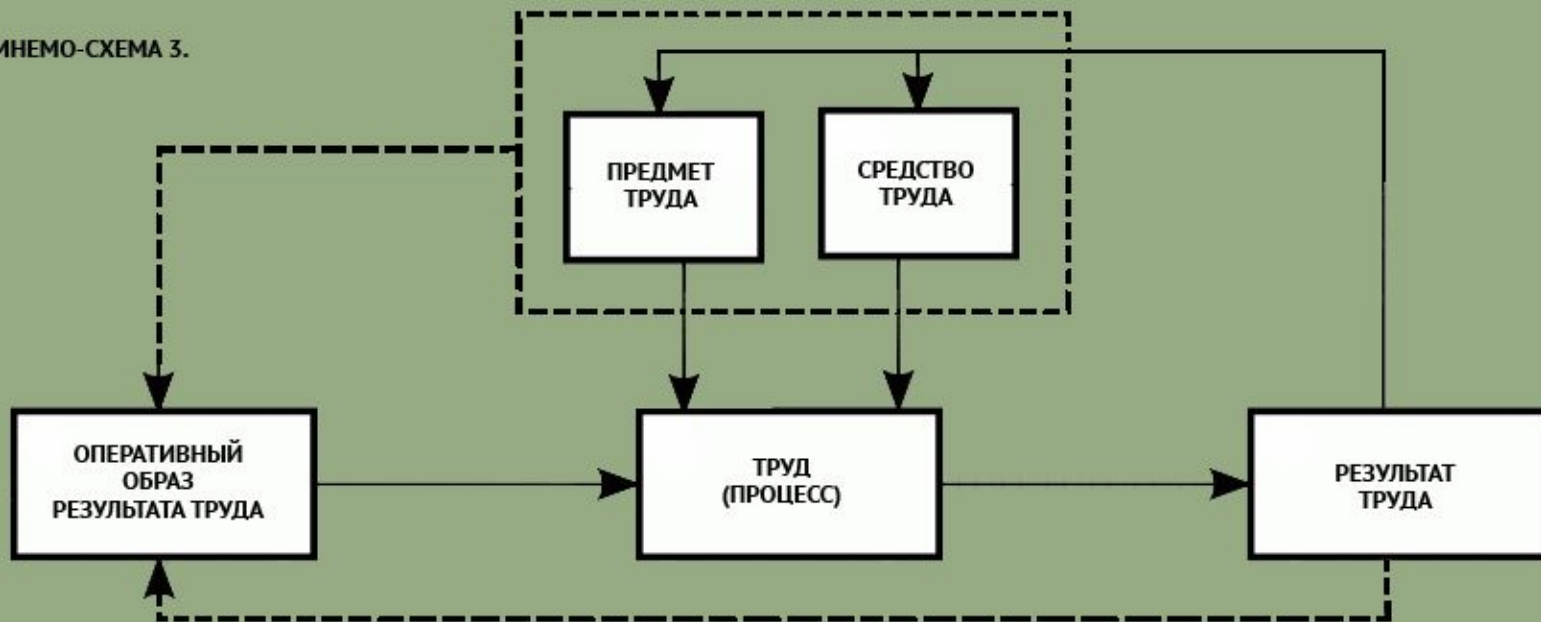

МНЕМО-СХЕМА 4.

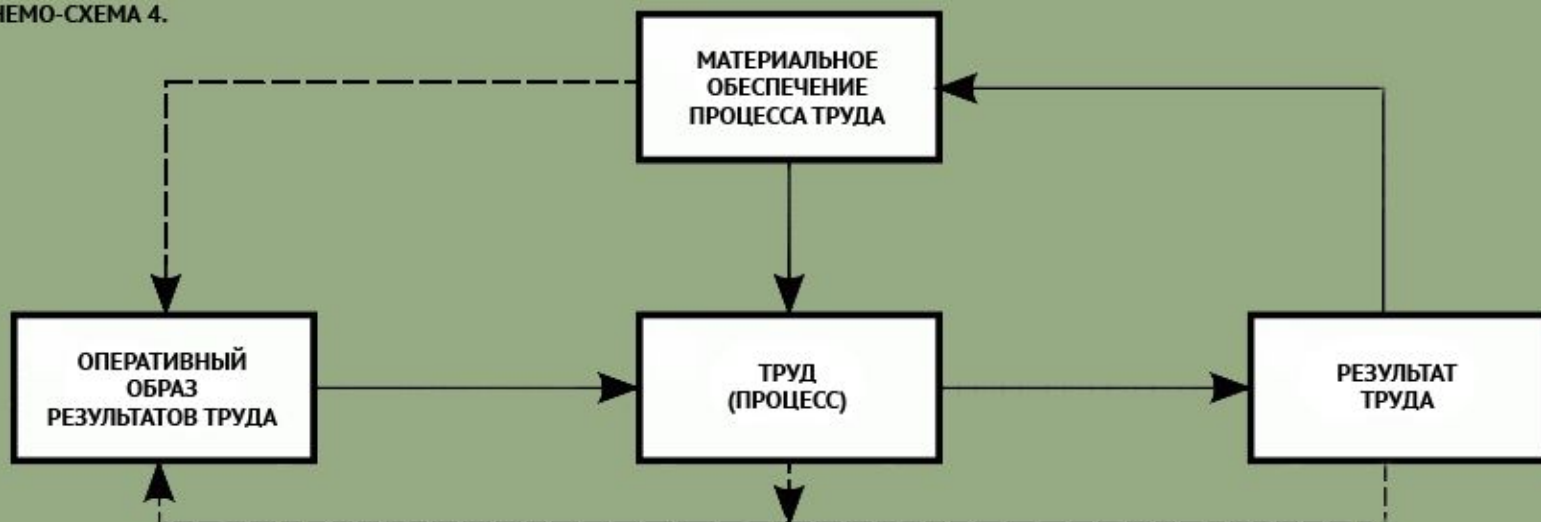

Структурно-функциональная схема

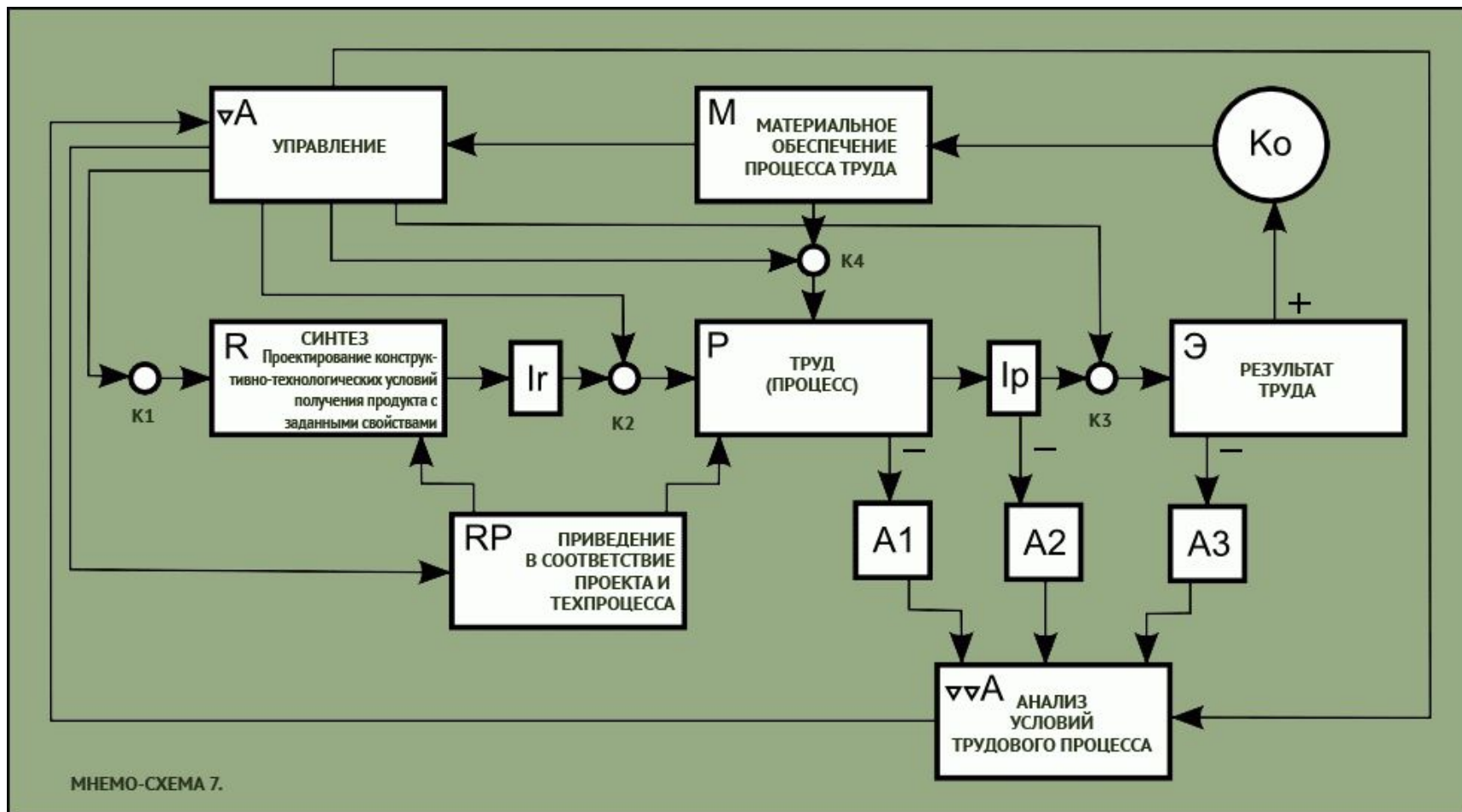

Структурно-Функциональный Конструкт



Рис.1 СИМВОЛИКА СТРУКТУРНО-ФУНКЦИОНАЛЬНОГО КОНСТРУКТА (СФК).

ПРИНЦИП РЕПЛИКАЦИИ



ФУНКЦИОНАЛЬНАЯ СТРУКТУРА ПОСЕЛЕНИЯ (этап 1)

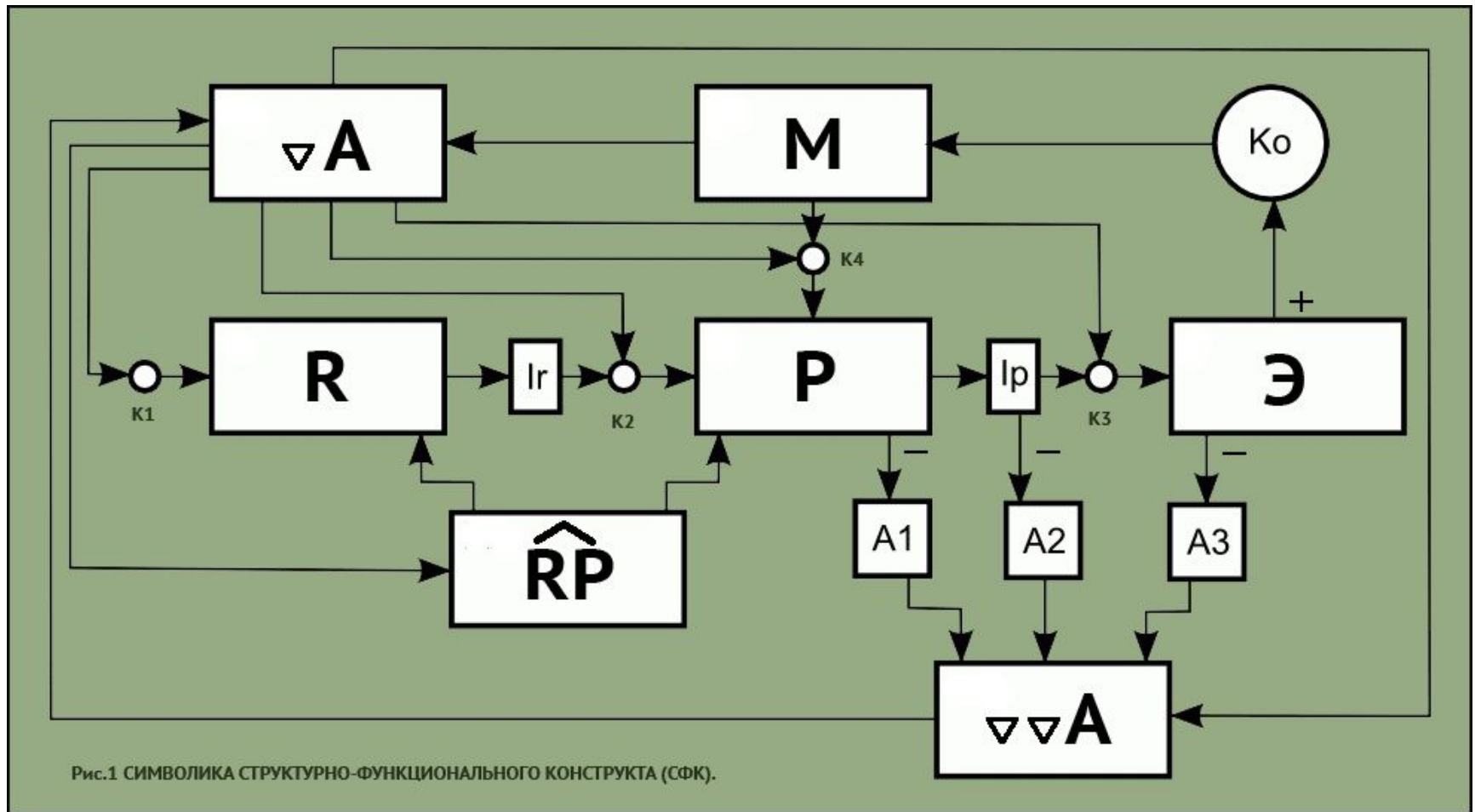
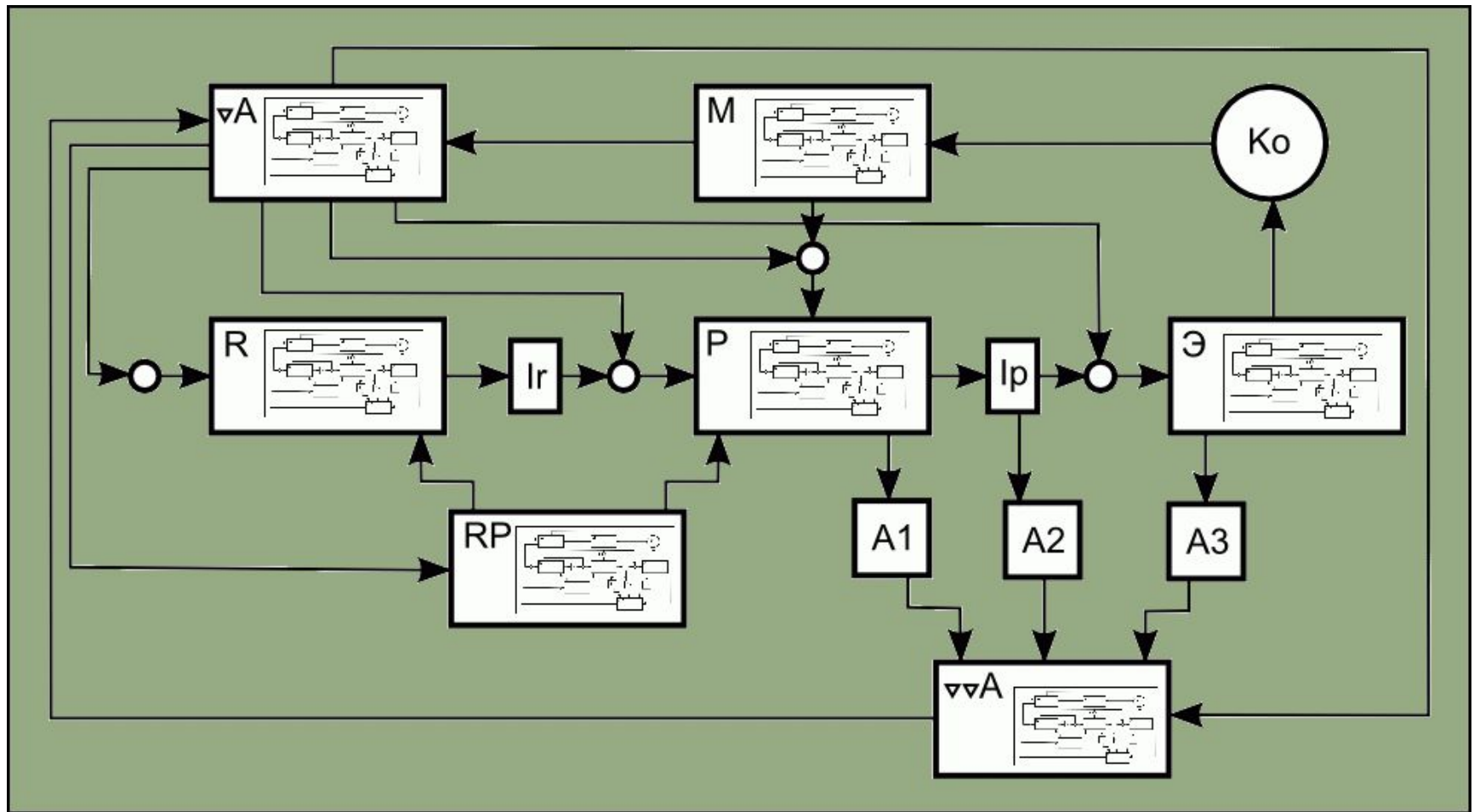
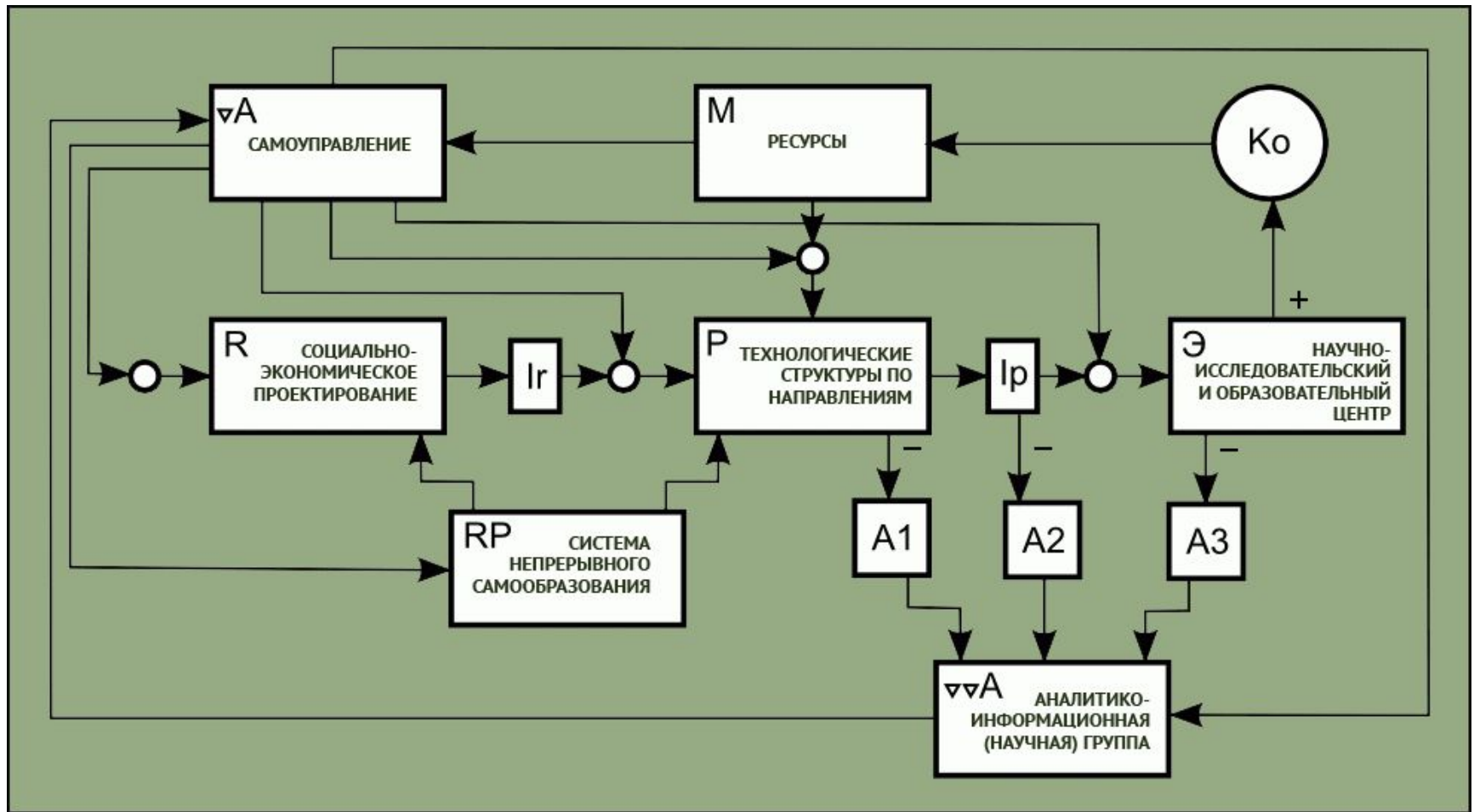

ФУНКЦИОНАЛЬНАЯ СТРУКТУРА ПОСЕЛЕНИЯ (этап 2)

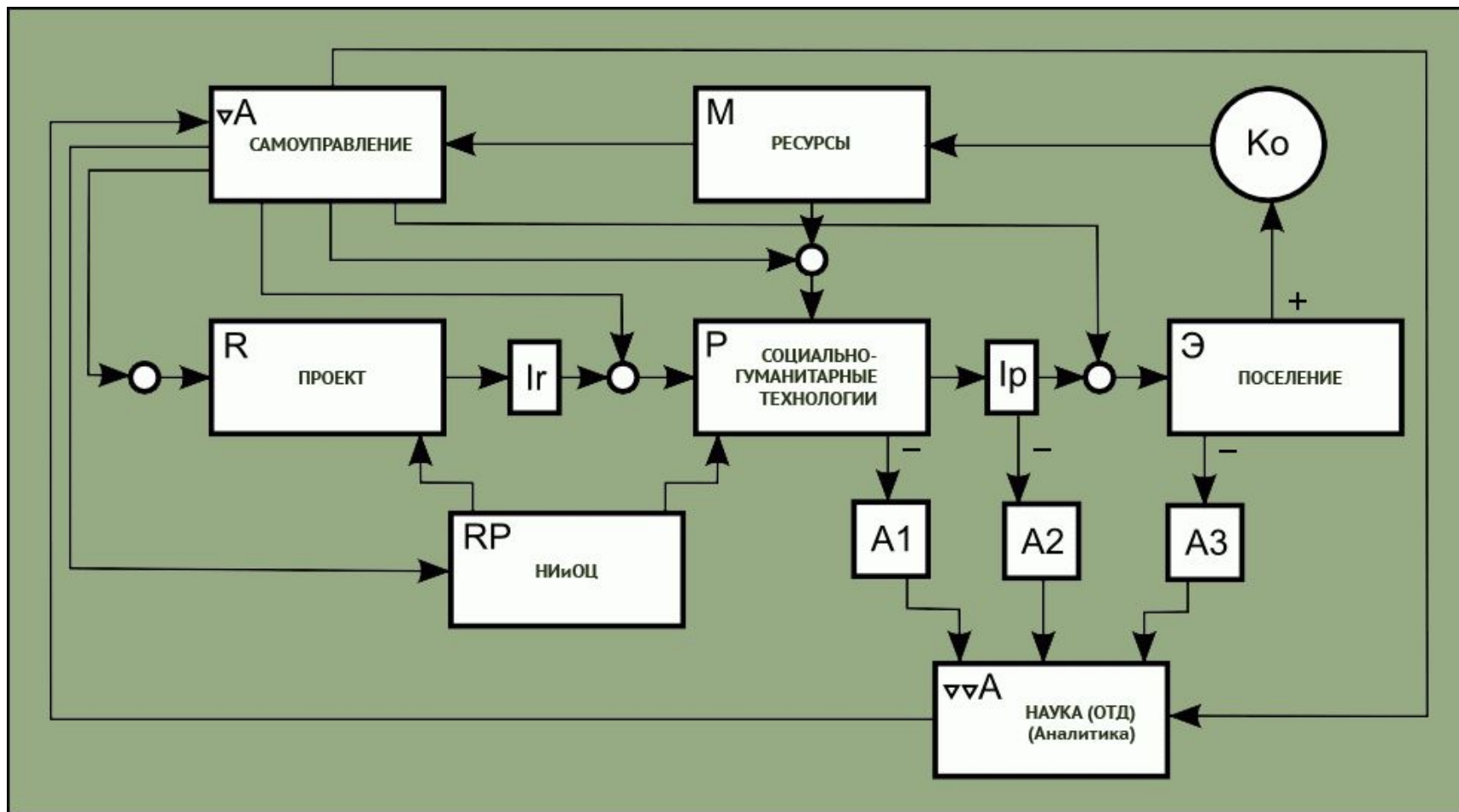

ФУНКЦИОНАЛЬНАЯ СТРУКТУРА ПОСЕЛЕНИЯ (этап 3)

