

**Развитие творческих
способностей детей по
средствам  конструирования из
бумаги в технике оригами**

Выполнил:
Воспитатель Волощук
Валерия Максимовна

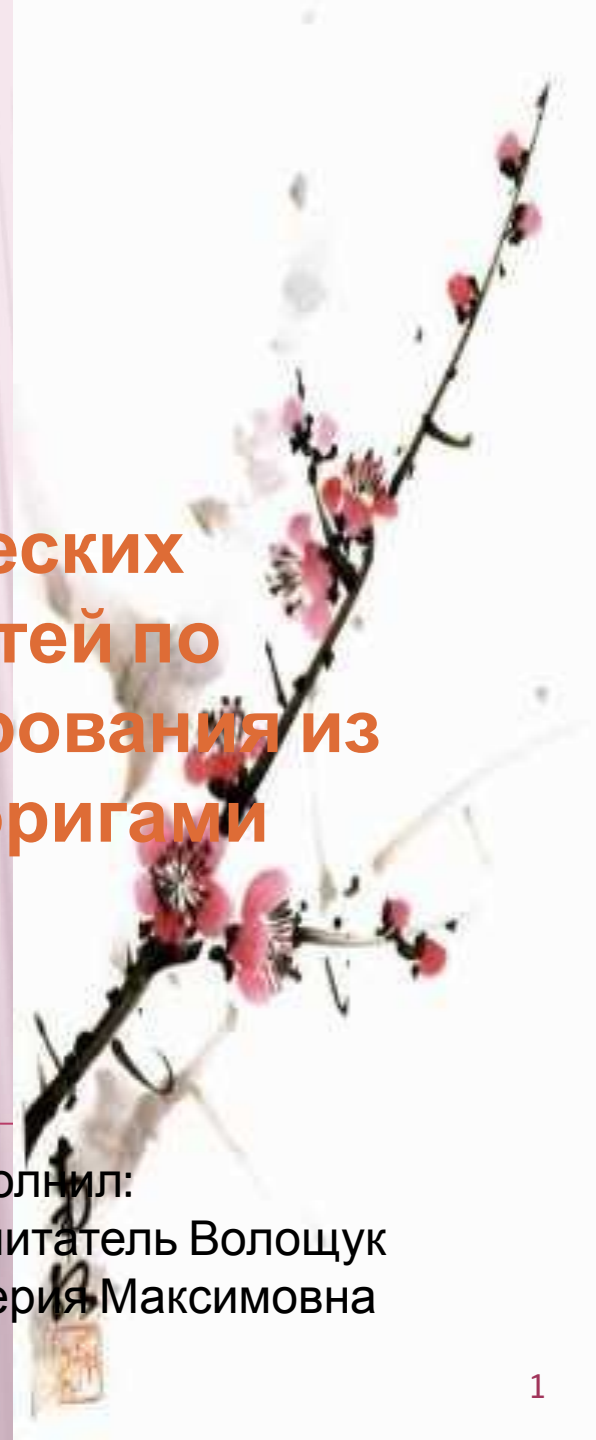

ОРИГАМИ – ЭТО ВИД ДЕЯТЕЛЬНОСТИ, В КОТОРОМ ЗАДЕЙСТВОВАНЫ ОБЕ РУКИ, БЕЗ ДОМИНИРОВАНИЯ КАКОЙ-ЛИБО ОДНОЙ (КАК, НАПРИМЕР, ПРИ ПИСЬМЕ ИЛИ РИСОВАНИИ) И БЕЗ НЕОБХОДИМОСТИ УДЕРЖИВАНИЯ ИНСТРУМЕНТА.



Оригами- очень полезный процесс для растущего детского организма, для гармоничного формирования личности и, вместе с этим, увлекательное занятие.

Цель:

- Развитие у детей способностей к конструированию и художественному творчеству, используя элементы техники оригами.



Задачи:

- Развитие творческих способностей, воображения, художественного вкуса в результате изготовления поделок в технике оригами;
- Развитие уверенности в своих силах и способностях;
- Развитие творческого воображения за счет использования дополнительных деталей;
- Помочь приобрести знания, умения и навыки по складыванию базовых форм оригами;
- Обучить навыкам самостоятельного складывания наиболее распространенных и простых в изготовлении моделей оригами;
- Знакомство с основными геометрическими понятиями;
- Развитие памяти, внимания, активизация мыслительных процессов;
- Работа по схемам.

Планирование

□ **Сентябрь:**

□ 1. «Кораблик»

□ Материал: белая бумага квадратной формы размером 20х20 см, фломастеры.

□ Цель:

□ 1. Умение сгибать лист квадратной формы по горизонтальным и вертикальным осям.

□ 2. Учить сгибать все 4 угла в середине квадрата, переворачивать заготовку до получения «карманов».

□ Развивать стремление к самостоятельным действиям, доведение дела до конца.

□ 2. «Медведь»

□ Материал: Раздаточный –коричневые квадратные листы бумаги размером 15/15 см, клей.

□ Цель:

□ 1. Закреплять умение пользоваться приемом «косынка», находить середину треугольника, перегибать получившийся треугольник на себя, опускать боковые стороны к линии перегиба.

□ 2. Учить совмещать нижние стороны с нижней стороной, вгибать нижние углы внутрь.

□ 3. «Снежинка»

□ Материал: 6 квадратов синего цвета, 6 квадратов белого цвета, клей, ножницы.

□ Цель:

□ 1. Продолжать учить детей пользоваться базовой формой «воздушный змей».

□ 2. Закреплять умение соединять детали попарно и склеивать их, закреплять детали на основе.

□ 3. Уметь пользоваться условными обозначениями и папками схемами.

□ 4. «Лягушонка»













□ Материал: цветная бумага зеленого цвета, квадратной формы, размером 14х14 см.; фломастеры для рисования глаз.

□ Цель:

□ 1. Учить сгибать бумагу по базовой форме «косынка», совмещая противоположные углы, четко проглаживая сгибы.

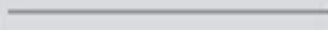
□ 2. Уметь пользоваться условными обозначениями и папками схемами.

Условные обозначения, используемые в схемах оригами для наших моделей

	Линия видимого контура		Совмести эти точки
	Согни на себя (на лицевую сторону)		Увеличение изображения
	Согни от себя (на изнаночную сторону)		Расправь (раскрой карман)
	Согни и разогни		Вытяни
	Линия перегиба		Поверни деталь
	Переверни деталь на обратную сторону		Вогни внутрь

Простые базовые формы

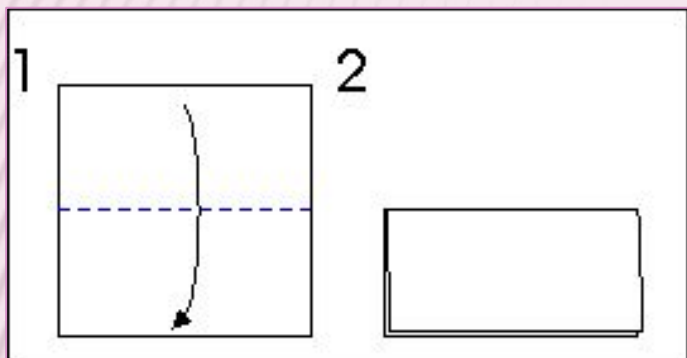

Книга

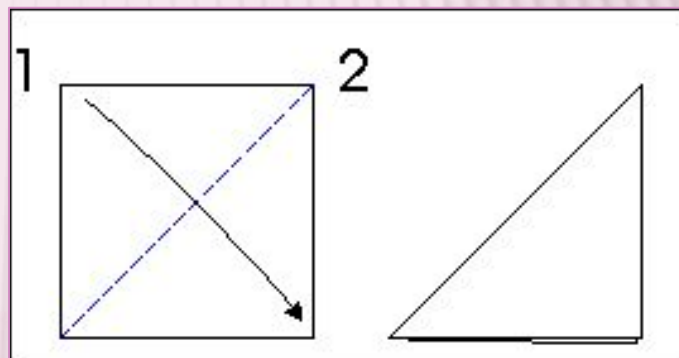

Треугольник

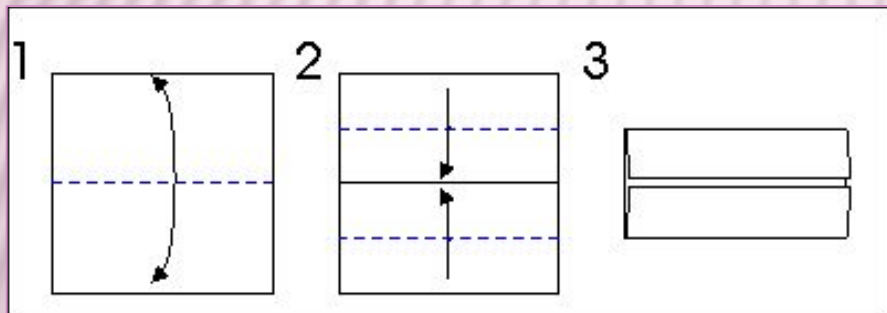

Дверь

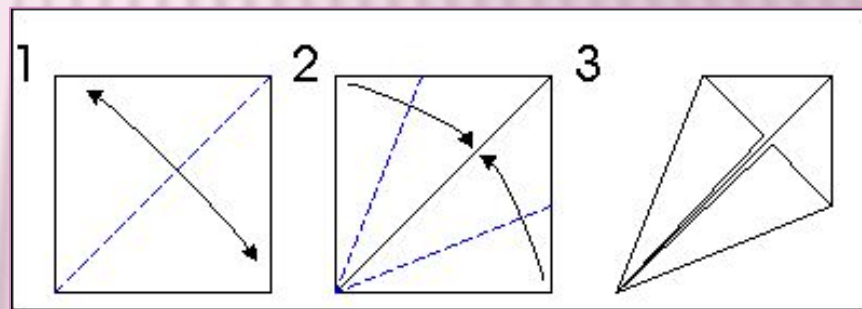

Воздушный змей

Средние базовые формы

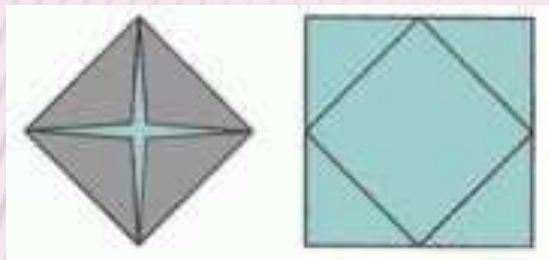

Блин

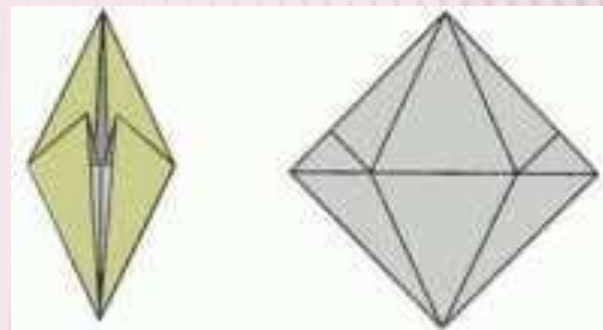

Рыба

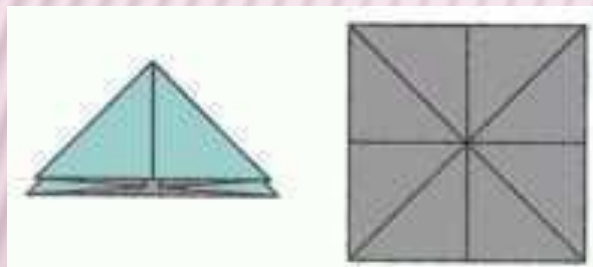

Двойной треугольник

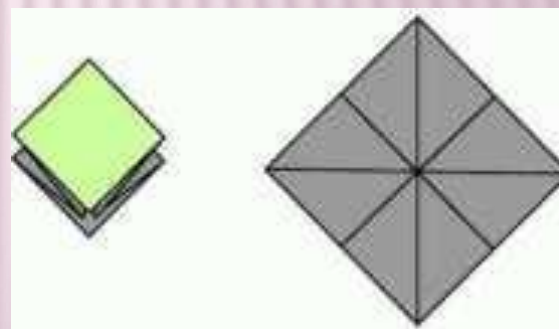

Двойной квадрат

Материалы и инструменты, необходимые для успешных занятий

- Бумага для оригами
- Бумага цветная
- Бумажные салфетки
- Клей и ножницы
- Нитки и зубочистки

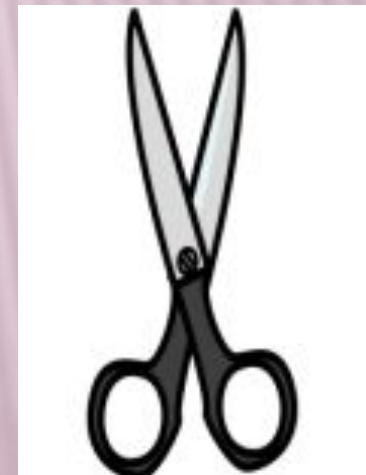

Стихи, частушки, песни о оригами

СТИХИ

-
- Вот стаканчик, он у нас
- Получился высший класс!
- Из него попить мы можем,
- Правда, только один раз!

- Вот цикада-хлопотунья -
- Бесконечная болтунья:
- Чуть не сутки напролёт
- Всё поёт, поёт, поёт.

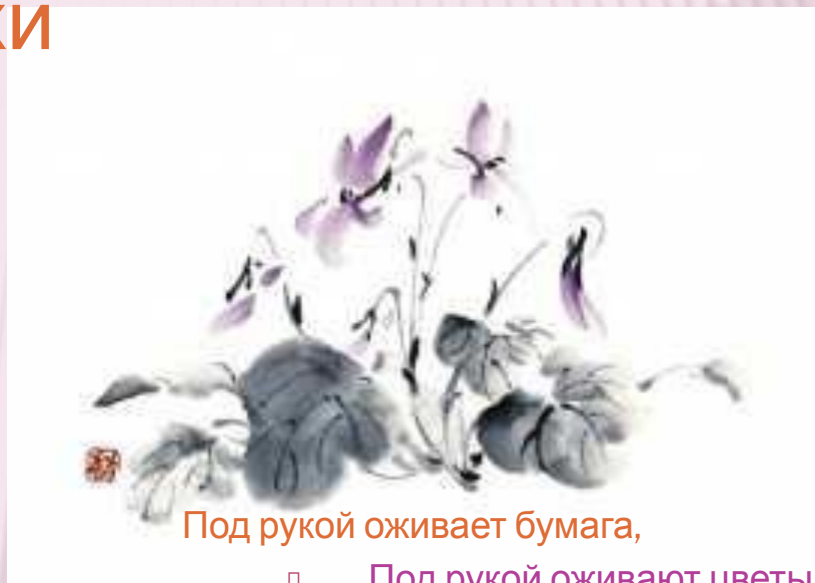

Под рукой оживает бумага,

- Под рукой оживают цветы,
- Будто волей искусного мага,
- Оригами – бумага - мечты...

- Так и жизнь без мечты - лишь бумага,
- И судьба без мечты - суета,
- А сложив день фигурой без страха,
- В мир приходит мечты красота!

□ Частушки

- Что такое оригами,
 - Мы сейчас вам объясним:
 - Это значит, из бумаги
 - Делаем мы, что хотим.
-
- Прямоугольники, квадраты
 - Мы сгибаем много раз.
 - Получаются игрушки
 - Для прогулок и проказ.
-
- Нам сказали: оригами
 - Родилось в Японии.
 - Очень рады, что и нас
 - С ним здесь познакомили.



Песня

- 1-й куплет:
- Я рожден в стране бумажной
- И фантазией отважной
- Всем на радость оживлён
- И надеждою вскормлён
- Припев:
- Я совсем не маленький,
- Оригамчик я удаленький
- Не прими меня за змея
- Я кусаться не умею
- Очень уж люблю детей я
- 2-й куплет:
- Из страны, страны бумажной
- Я спешу на праздник важный
- Надо вовремя мне быть,
- Чтоб детишек наградить.
- 3 куплет:
- Где бы не был я, ребята,
- В русской школе или в Штатах
- Помню Родину свою -
- Ориландию страну
- Припев



Пальчиковая гимнастика



ФЛАЖОК.

Четыре пальца соединить вместе, большой опустить вниз. Тыльная сторона обращена к себе.



ОЧКИ.

Соединить в кольцо большой и указательный пальцы каждой руки. Приставить колечки друг к другу.



БИНОКЛЬ.

Большой палец каждой руки вместе с остальными образует кольцо. Посмотреть в «бинокль».



СТОЛ.

Левую ладонь сжать в кулак, поставить на стол, правую раскрыть и положить сверху.



СТУЛ. КРЕСЛО

Поставить на стол сжатый кулачок правой руки, приставить к нему вплотную пальцами вверх, как спинку.



БОЧКА

Неплотно сжать ручку в кулачок.



Творим своими руками









Коллективные работы

«Царство бабочек»





«Забавные мышата»



«Лапки-царапки»



ИТОГ РАБОТЫ

- В результате проведённой совместной деятельности по оригами можно сделать вывод, дети усвоили основные геометрические понятия, а также базовые формы оригами.
- В дополнение ко всему у детей произошло значительно более активное развитие мелкой моторики рук и глазомера, что, несомненно, пригодится им в будущем на занятиях в школе. Они научились созданию изделий, выполненными в технике оригами; развили художественный вкус, творческие способности и фантазии; творческий подход к выполнению работы.