

Методическое пособие по услуге

«ID MOBILE»



ID MOBILE - это беспроводной, мобильный интернет по технологии LTE 4G

LTE (Long Term Evolution) — это **мобильная технология** связи четвертого поколения (**4G**). Одним из компонентов LTE-сети является сеть на базе IP, которая обеспечивает высокоскоростную передачу данных. Основным достоинством LTE является то, что она строится на базе существующего оборудования со сравнительно легкой интеграцией GSM и WCDMA, иными словами, LTE-сеть поддерживает существующие абонентские устройства 2G и 3G.

Услугу мобильного доступа к сети Интернет **«ID Mobile»** подключаем к «Существующим или новым абонентам АО «Казакхтелеком» фиксированного доступа к сети Интернет, т.е. **Megaline/ID NET»**.

HOME



И
Л
И



SUPER HIT

SUPER HIT

Turbo plus

Turbo

HIT

HIT



ID MOBILE

**Мобильный Интернет
для подключения к сети
интернет практически
из любого места.**

**Подключение к порту: бесплатно;
Проведение инсталляционных работ на стороне клиента
бесплатно.**



MF91 (MI FI)

Wi-Fi роутер Стоимость
оборудования без
подключения — **7500**
тенге

(Только для пакетного
решения в сервисных
бюро АО
«Казакхтелеком»)



Huawei E3276

Стоимость оборудования
без подключения —
4000 тенге

(Только для пакетного
решения в сервисных
бюро АО
«Казакхтелеком»)



iPad 4 – модель
A1460; iPad mini
– модель **A1455**
поддерживающие
модели.

(Модели нужно смотреть на
задней части коробки
снизу. Чтобы iPad 4 и iPad
mini работали исправно в
сети 4G — **нужно**
обновить прошивку до
версии iOS 6.1.)



Описание:

Huawei E5776 MiFi —компактный беспроводной модем, работающий как Wi-Fi hotspot (точка доступа). Подключение происходит к сотовой сети мобильного оператора, после чего устройство раздает доступ в Интернет по Wi-Fi. **Радиус действия устройства около 10 метров.** Поддерживает работу в сети Интернет **одновременно до 10 пользователей/устройств.** Не требует установки драйверов и дополнительной настройки. Необходимо только вставить **SIM-карту в слот модема и включить его в сеть.** Подключение к сети Интернет и раздача WI-FI произойдет автоматически. Устройство E5776 является быстрым, надежным и простым в эксплуатации.



Описание:

Huawei E5372 MiFi —компактный беспроводной модем, работающий как Wi-Fi hotspot (точка доступа). Подключение происходит к сотовой сети мобильного оператора, после чего устройство раздает доступ в Интернет по Wi-Fi. **Радиус действия устройства около 10 метров.** Поддерживает работу в сети Интернет **одновременно до 10 пользователей/устройств.** Не требует установки драйверов и дополнительной настройки. Необходимо только вставить **SIM-карту в слот модема и включить его в сеть.** Подключение к сети Интернет и раздача WI-FI произойдет автоматически. Устройство E5372 является быстрым, надежным и простым в эксплуатации.



Описание:
Huawei E3272 – легкий и удобный в использовании USB-модем. Не требует установки драйверов и дополнительной настройки. Необходимо только вставить SIM-карту в слот модема и подсоединить его к компьютеру или ноутбуку. Подключение к сети Интернет произойдет автоматически.



Поддерживаемые операционные системы:

Windows XP SP3, Windows Vista SP1/SP2, Windows 7, Windows 8 (не поддерживает Windows RT), Mac OS X 10.8 и 10.6, 10.7 с последними обновлениями

Тарифы на пакеты телекоммуникационных услуг, включающих услуги мобильной широкополосной передачи данных на базе LTE

Услуга		Стоимость пакета	Стоимость в разрезе услуг	При превыш. трафика 2 Гбайт, плата за последующие 1 Мбайт входящего/исходящего трафика (до суммы начислений в объеме 4 500 тг, после Unlim с понижением приоритета)	% скидки на Megaline/iD Net	% скидки на ALTEL 4G3	Разница фиксированного интернета, при подключении услуги ID MOBILE
Duble play	Megaline/iD Net Hit Mobile	4530 тг	3720 + 810	0,60 тг	2,87%	10%	700
	Megaline/iD Net Turbo plus Mobile	4900 тг	4090 + 810	0,60тг	11,09%	10%	300
Super Hit	Megaline/iD Net Super Hit Mobile	5700 тг	3630 + 1260 + 810	0,60тг	0,27%	10%	800

V= до 20 Мбит/сек.

Умный телефон	Умный телефон Hit + мобильный Интернет ALTEL 4G (Megaline/iD Net)	5700 тг	3390 + (800 + 700) + 810	0,60тг	5,83%	10%
Triple play	"Выгодно вдвойне" + мобильный Интернет ALTEL 4G: Megaline/iD Net Hit + iD TV (элитный) + мобильный Интернет ALTEL 4G	6200 тг	3490 + 1900 + 810	0,60тг	8,88%	10%
	Выгодно вдвойне" + мобильный Интернет ALTEL 4G: Megaline/iD Net Turbo plus + iD TV + мобильный Интернет ALTEL 4G	6700 тг	3990 + 1900 + 810	0,60тг	13,26%	10%
Quadro play	"Выгодно втройне" / "iD Home" + мобильный Интернет ALTEL 4G: Megaline/iD Net Hit + iD Phone + iD TV+ мобильный Интернет ALTEL 4G iD Mobile	7500	3290 + (800 + 700) + 1900 + 810	0,60тг	14,10%	10%
	"Выгодно втройне" / "iD Home" + мобильный Интернет ALTEL 4G: Megaline/iD Net Turbo Plus + iD Phone + iD TV+ мобильный Интернет ALTEL 4G iD Mobile	7990	3780 + (800 + 700) + 1900 + 810	0,60тг	17,83%	10%



MF91 LTE 4G позволяет за несколько минут развернуть Wi-Fi-сеть по технологии LTE 4G и коллективный доступ к высокоскоростному Интернету в зоне поддержки сети оператора;

К Mi-Fi роутеру может подключаться любое устройство, имеющее Wi-Fi, будь то мобильный телефон, ноутбук, нетбук, ультрабук, планшет и даже простой ПК с Wi-Fi адаптером (небольшое usb-устройство, работающее как приемник Wi-Fi);

1. Дальность действия Mi-Fi примерно **10-15 метров**, в зависимости от различного вида помех;
2. Подключение **до 10 устройств** одновременно, заряда **батарей хватает примерно на 3-4 часа** без подзарядки (в зависимости от количества подключенных устройств).

ZTE MF91 LTE модем совместим с Windows 7, Vista, XP и Mac и остальными операционными системами и веб-браузерами — IE, Firefox, Safari, Opera или Chrome.

Диапазон частот: LTE-FDD 2600/1800/2100MHz

Размер: 100 x 58 x 15.9 мм

Батарея: 2300 мАч Li-Ion

Антенна: возможность подключения внешней антенны LTE

Интерфейс: Порт MicroUSB, гнездо SIM

Вес: 110 гр.

Флеш - накопитель: до 32GB micro SD card

Время работы от аккумулятора: до 4 часов

Диапазон рабочих температур: от -20 до +50 градусов Цельсия

Комплектация:

1. ZTE MF91 4G LTE роутер Wi-Fi x 1 шт.
2. USB Cable x 1 шт.
3. Инструкция по эксплуатации x 1 шт.
4. Зарядное устройство x 1 шт.



КОМПЛЕКТАЦИЯ

В комплектацию, помимо самого роутера входит: подробная инструкция на русском и казахском языках, USB-microUSB-кабель и зарядное устройство.



Гарантийный
талон (3 мес.)

Установка роутера 4G ZTE MF91 LTE

Для подготовки роутера к работе сначала необходимо вставить **SIM-карту**. Открываем заднюю крышку, вынимаем аккумулятор.

1. Снимите заднюю крышку;

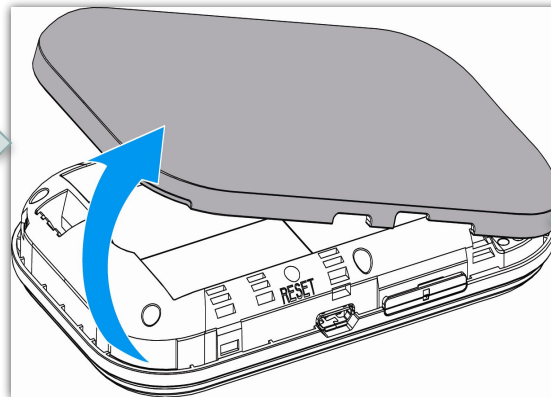

2. Вставьте USIM-карту;

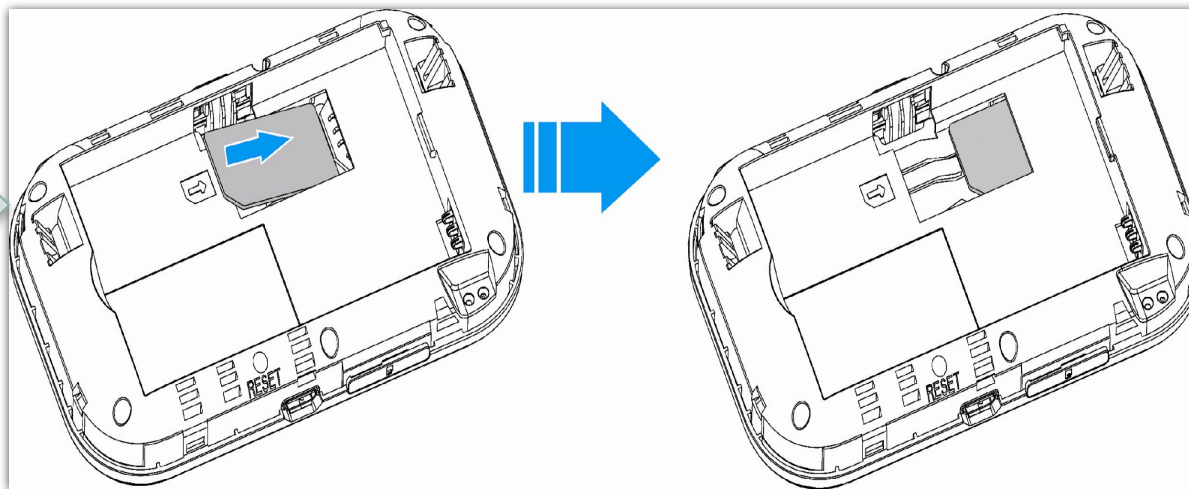

3. Вставьте батарейку;

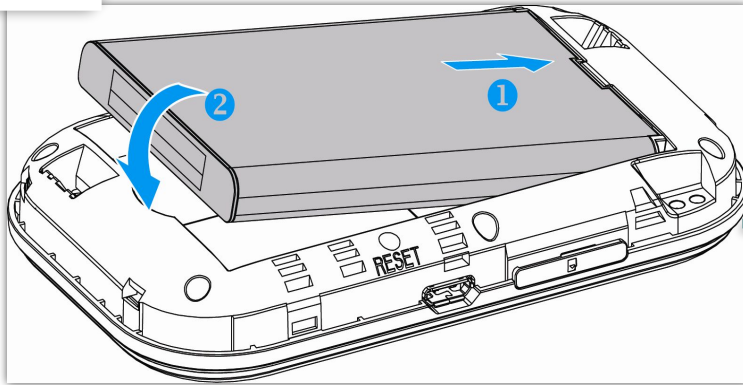

4. Закройте заднюю крышку;

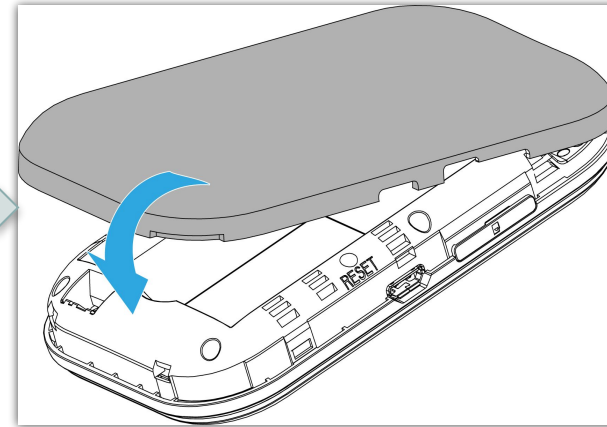

ВАЖНО!!!

Запишите пароль
для Wi-Fi
соединения,
который напечатан
с обратной стороны
крышки.

5. Далее закрываем заднюю крышку, и включаем роутер, нажимаем **круглую кнопку на роутере**, ждём несколько секунд и устройство готово к работе. Об этом нам сигнализирует появившаяся на экране надпись - ALTEL 4G;

6. После включения на дисплее отобразится картинка приветствия и после загрузки появится информационное меню, в котором указаны:

- А) Заряд батареи;
- Б) Количество подключенных устройств по Wi-Fi;
- В) Время работы в сети;
- Г) Количество используемого трафика в байтах;
- Д) Состояние сети 4G указываемое стандартно в виде антенны.

В случае, если роутер находится в зоне плохого сигнала, надпись ALTEL 4G сменяется на **Limited service**. После включения роутера необходимо просто ввести пароль и соединить его по Wi-Fi с вашим планшетом, смартфоном или ноутбуком.



Подключение роутера 4G ZTE MF91 LTE

Подключитесь со своего устройства (любой смартфон/планшет/ноутбук с Wi-Fi приемником) по Wi-Fi к роутеру, для этого нужно найти название сети роутера (которое Вы записали/запомнили) и ввести пароль (также ранее записанный с внутренней части устройства под задней крышкой).



НАСТРОЙКА СЕТЕВОЙ КАРТЫ ДЛЯ WINDOWS 7:

1. Нажмите на "Пуск" и
выберите "Панель
управления»;

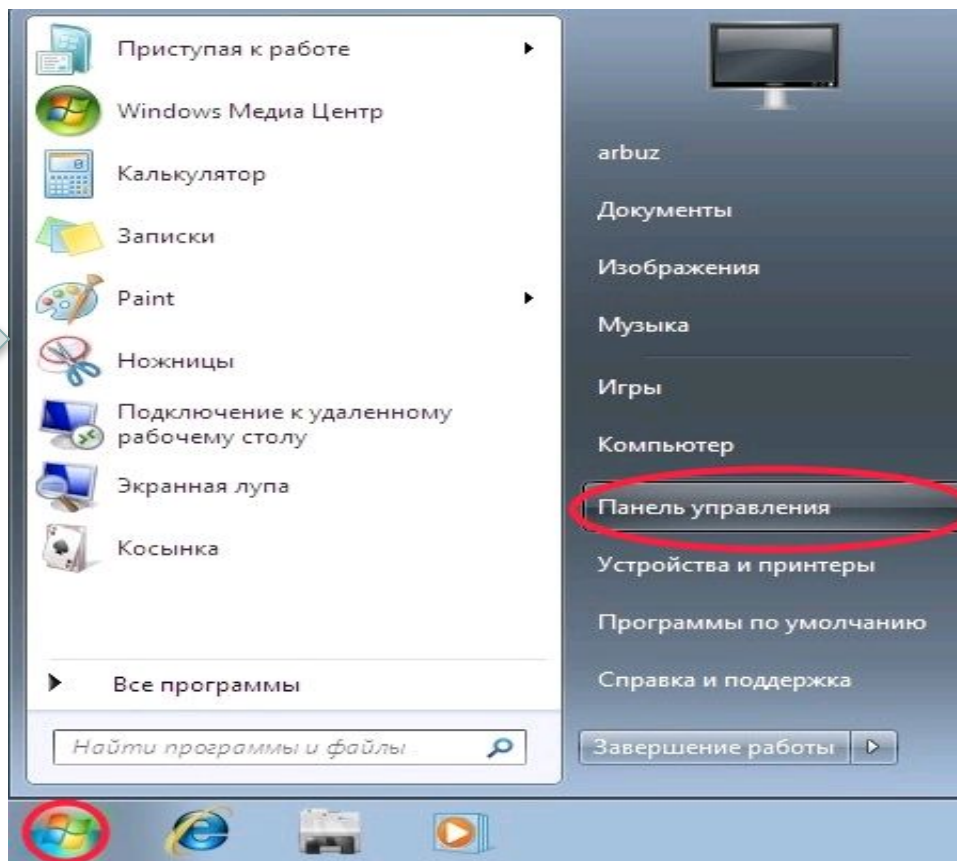

НАСТРОЙКА СЕТЕВОЙ КАРТЫ ДЛЯ WINDOWS 7:

2. В появившемся окне нажмите на "Сеть и Интернет»;

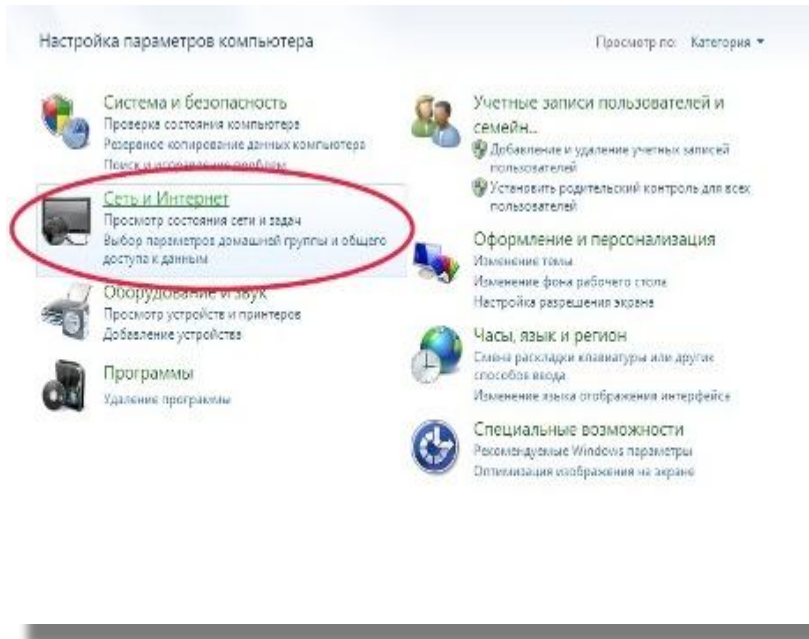

3. В появившемся окне нажмите на "Центр управления сетями и общим доступом»;

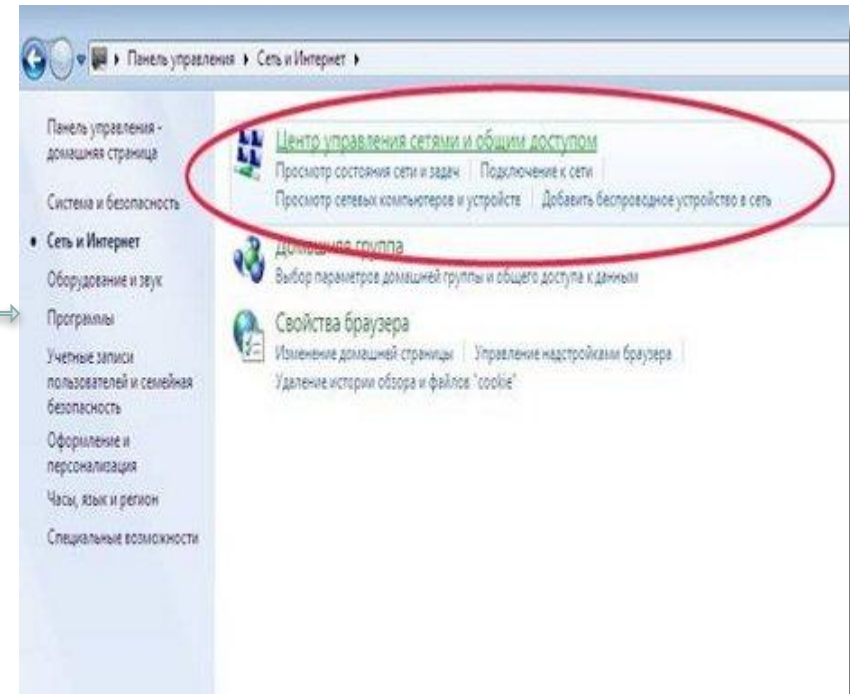

НАСТРОЙКА СЕТЕВОЙ КАРТЫ ДЛЯ WINDOWS 7:

4. Выбираем «Изменение параметров адаптера»;

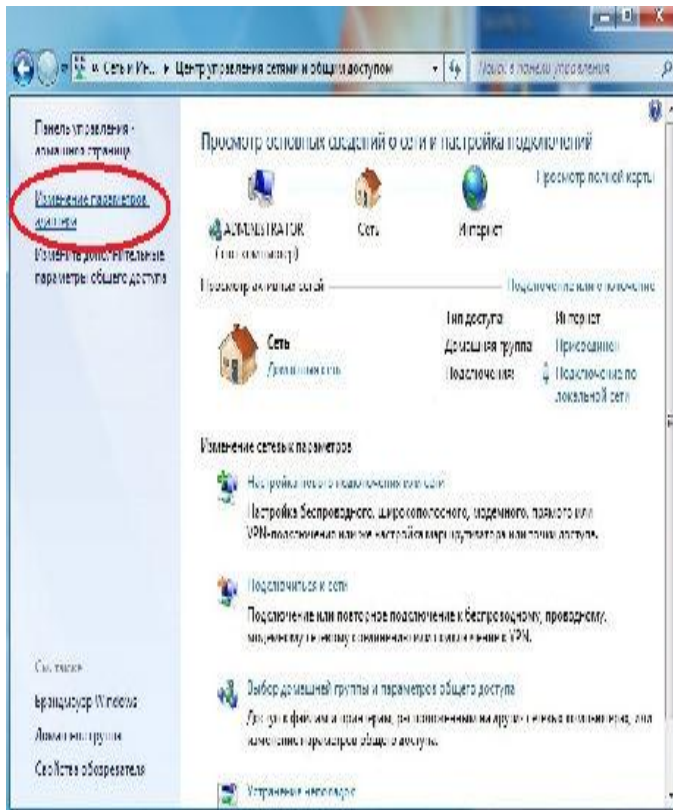

5. Нажимаем правой кнопкой на беспроводном подключении, выбираем «Подключение / Отключение»;

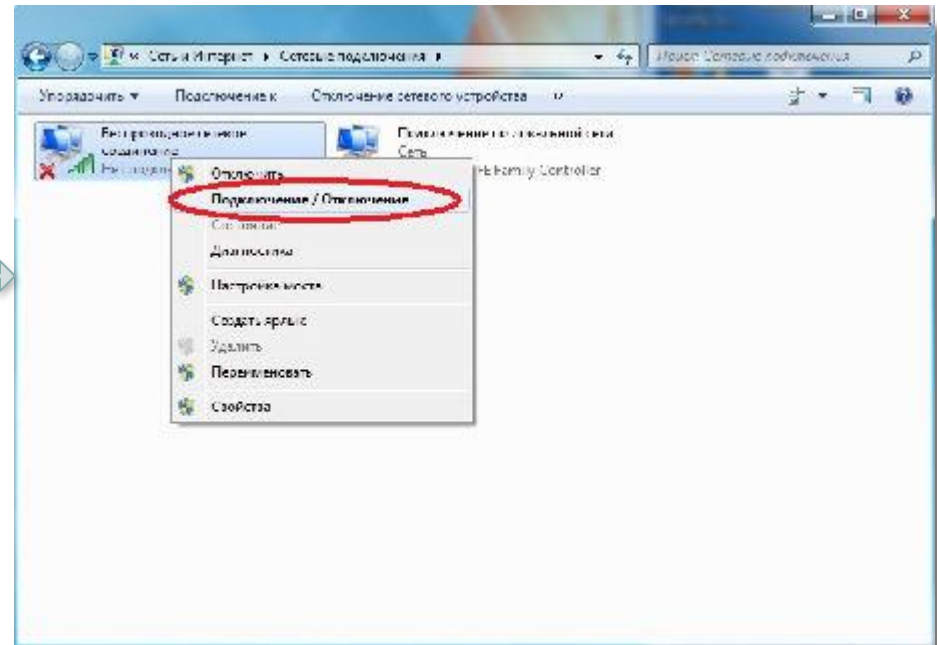

НАСТРОЙКА СЕТЕВОЙ КАРТЫ ДЛЯ WINDOWS 7:

6. На необходимой сети
нажимаем мышкой и выбираем
«Подключение»;

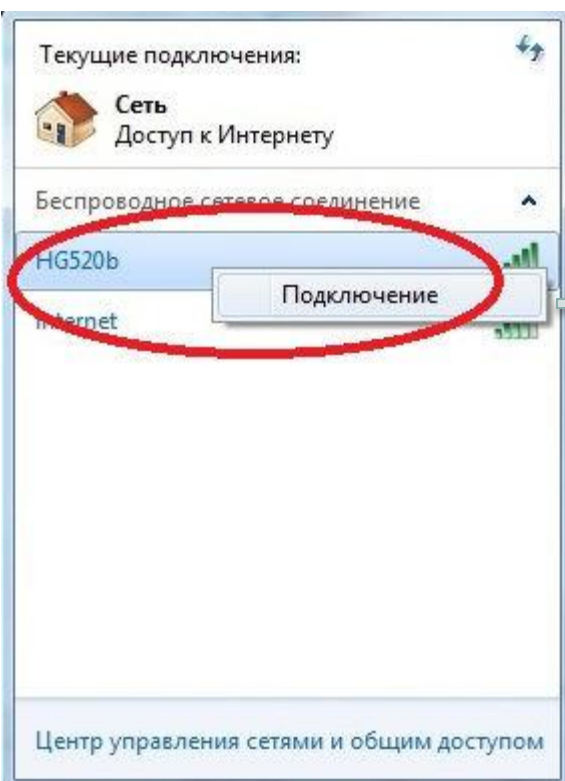

7. В появившемся окошке вводим
ключ сети;

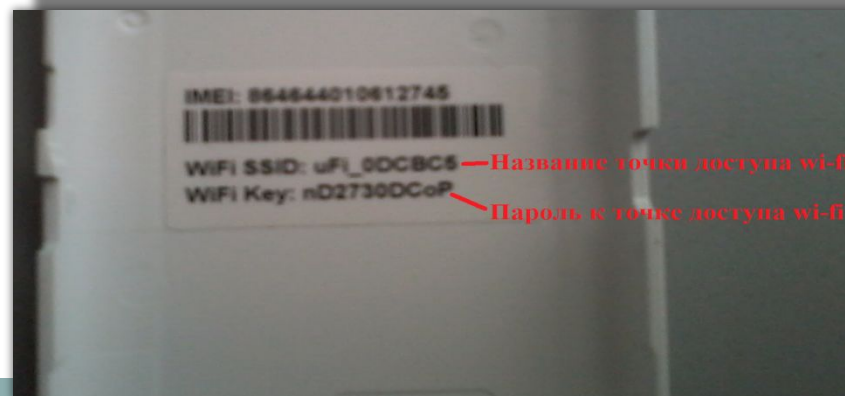
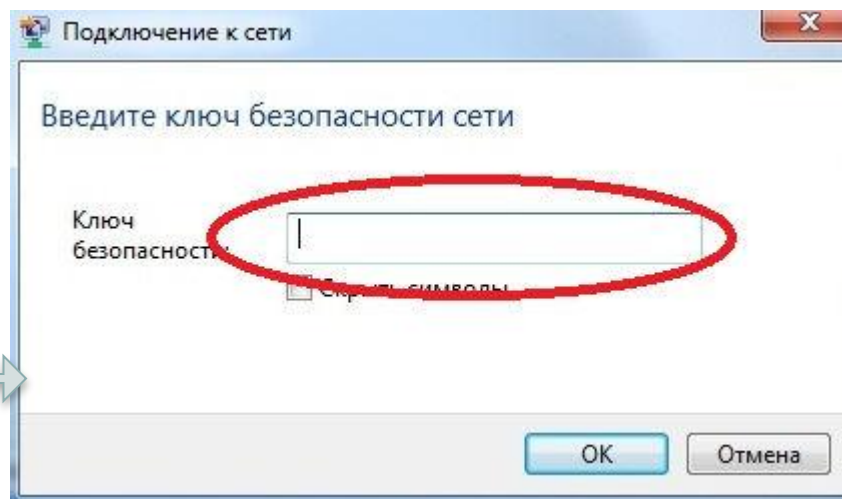

НАСТРОЙКА СЕТЕВОЙ КАРТЫ ДЛЯ WINDOWS 7:

•8. На беспроводном подключении нажимаем правой кнопкой мыши и выбираем «Свойства»;

9. Выбираем протокол интернета «TCP/IP V4 и нажимаем Свойства»;

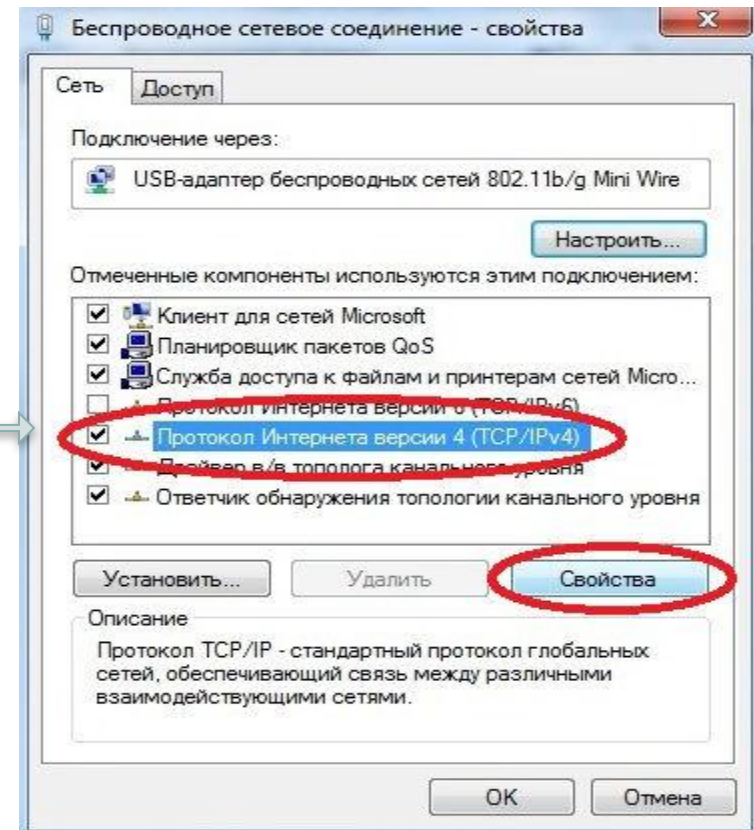
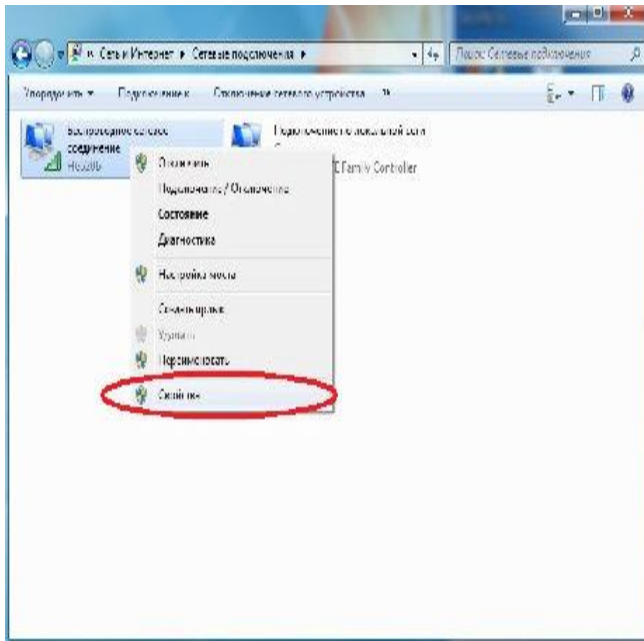

НАСТРОЙКА СЕТЕВОЙ КАРТЫ ДЛЯ WINDOWS 7:

10. Выбираем «Получить IP адрес Автоматически» и нажимаем «ОК».

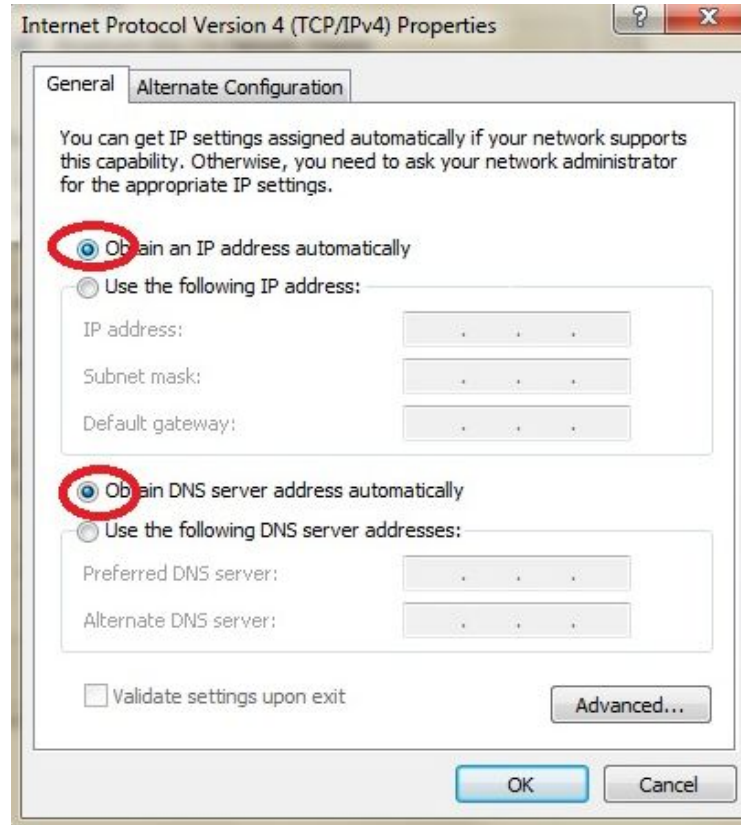

НАСТРОЙКА СЕТЕВОЙ КАРТЫ ДЛЯ WINDOWS XP:

1. Щелкните правой кнопкой мыши на «Сетевое окружение», затем выберите «Свойства»;

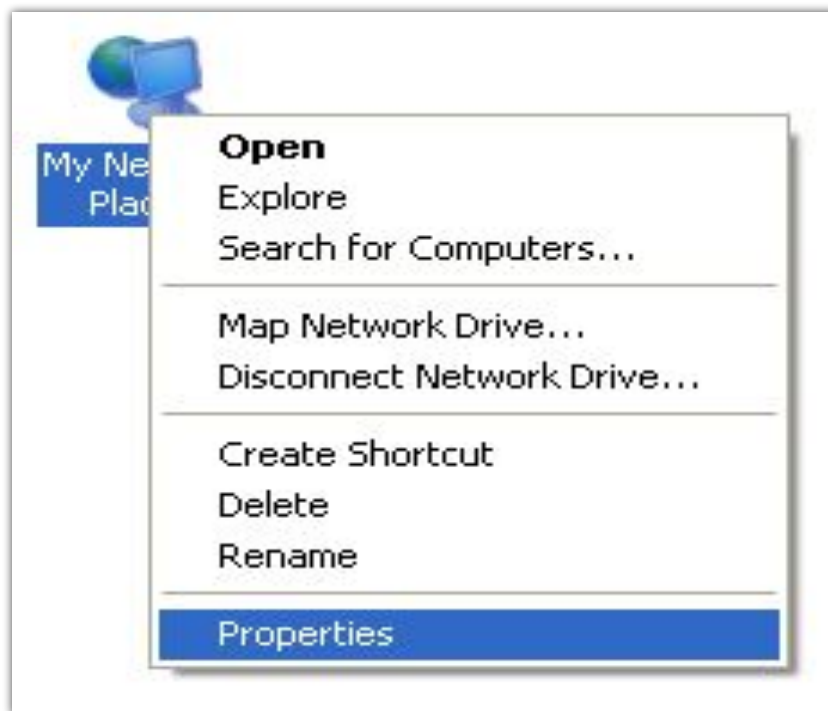

НАСТРОЙКА СЕТЕВОЙ КАРТЫ ДЛЯ WINDOWS XP:

2. Щелкните правой кнопкой мыши на «Соединение с беспроводной сетью» (**Wireless Network Connection**), а затем выберите «Свойства» (**Properties**);



НАСТРОЙКА СЕТЕВОЙ КАРТЫ ДЛЯ WINDOWS XP:

3. Выберите «Интернет Протокол» (Internet Protocol) (TCP/IP), а затем щелкните «Свойства» (Properties);

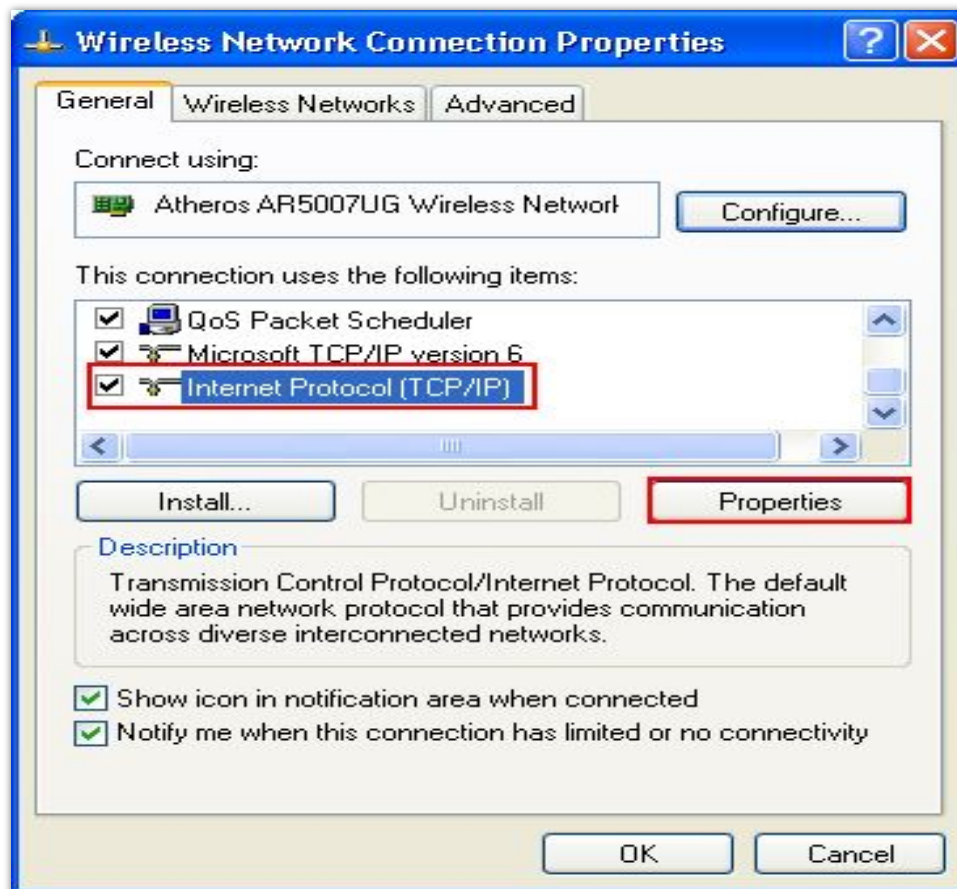

НАСТРОЙКА СЕТЕВОЙ КАРТЫ ДЛЯ WINDOWS XP:

4. Выберите «Получить адрес IP автоматически» (Obtain an IP address automatically) и «Получить адрес сервера DNS автоматически» (Obtain DNS server address automatically), а затем щелкните **Ок**, чтобы завершить конфигурацию;



НАСТРОЙКА СЕТЕВОЙ КАРТЫ ДЛЯ WINDOWS XP:

5. Для того, что бы подключить Ваше устройство к ноутбуку используйте обычную прикладную программу Wi-Fi для поиска доступной беспроводной сети;



НАСТРОЙКА СЕТЕВОЙ КАРТЫ ДЛЯ WINDOWS XP:

6. Примечание: Для подключения роутера к ноутбуку выберите SSID (Идентификатор установленной услуги) вашего устройства, а затем щелкните **Соединить (Connect)**;

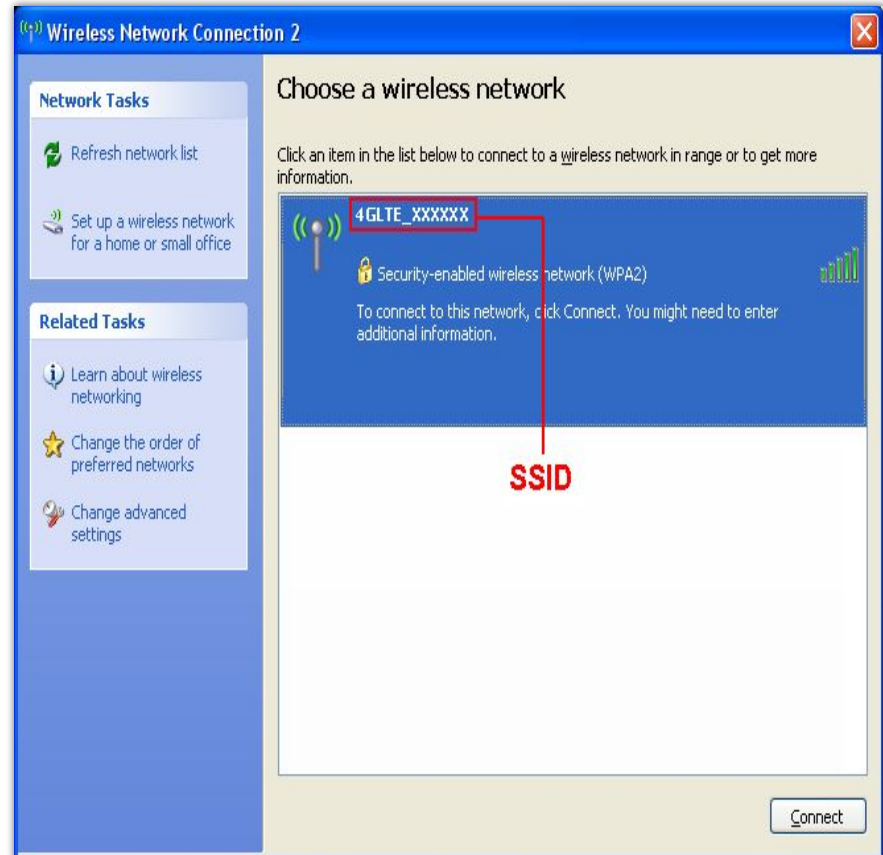
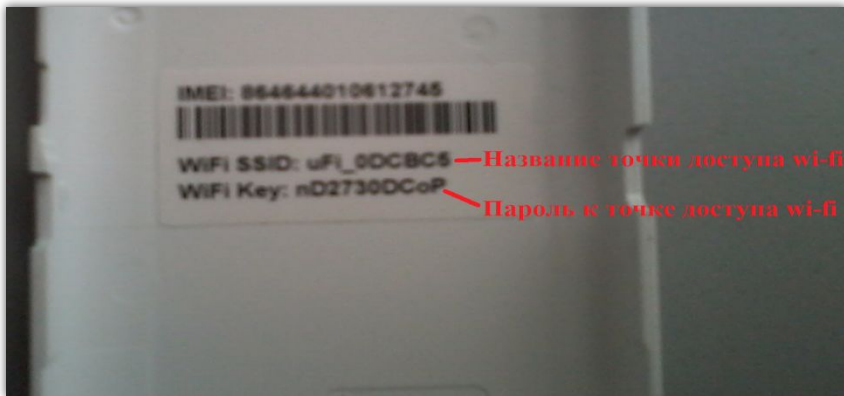

НАСТРОЙКА СЕТЕВОЙ КАРТЫ ДЛЯ WINDOWS XP:

7. Введите пароль и щелкните **Соединить (Connect)**. Пароль Wi-Fi сети бегущей строкой высвечивается на мониторе роутера;

8. Немного подождите, пока роутер соединится с вашим ПК.

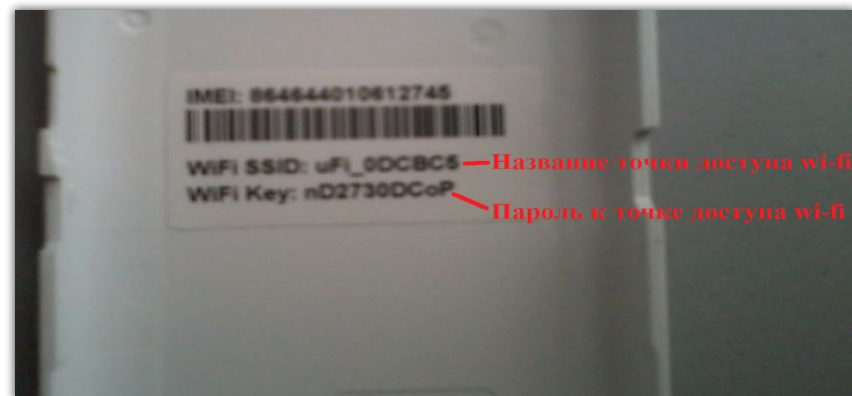
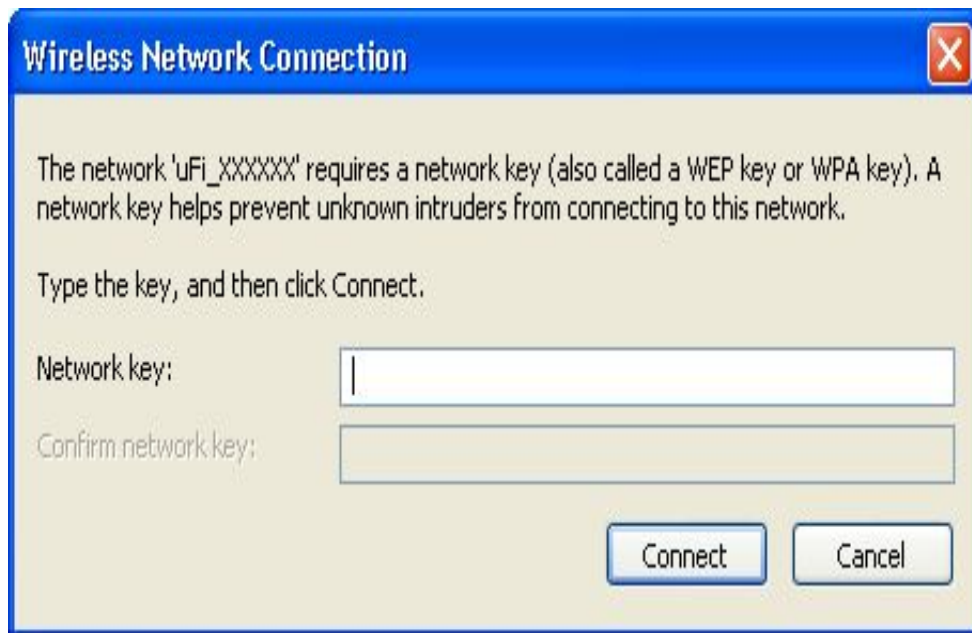

НАСТРОЙКА БЕЗОПАСНОСТИ WI FI

В целях безопасности, после установки услуги Абонент может изменить название и пароль точки доступа WI FI;

Далее **необходимо открыть любой браузер на устройстве абонента и ввести в адресную строку (192.168.0.1 либо http://m.home, введите пароль (по умолчанию пароль на данном роутере **password**)).**

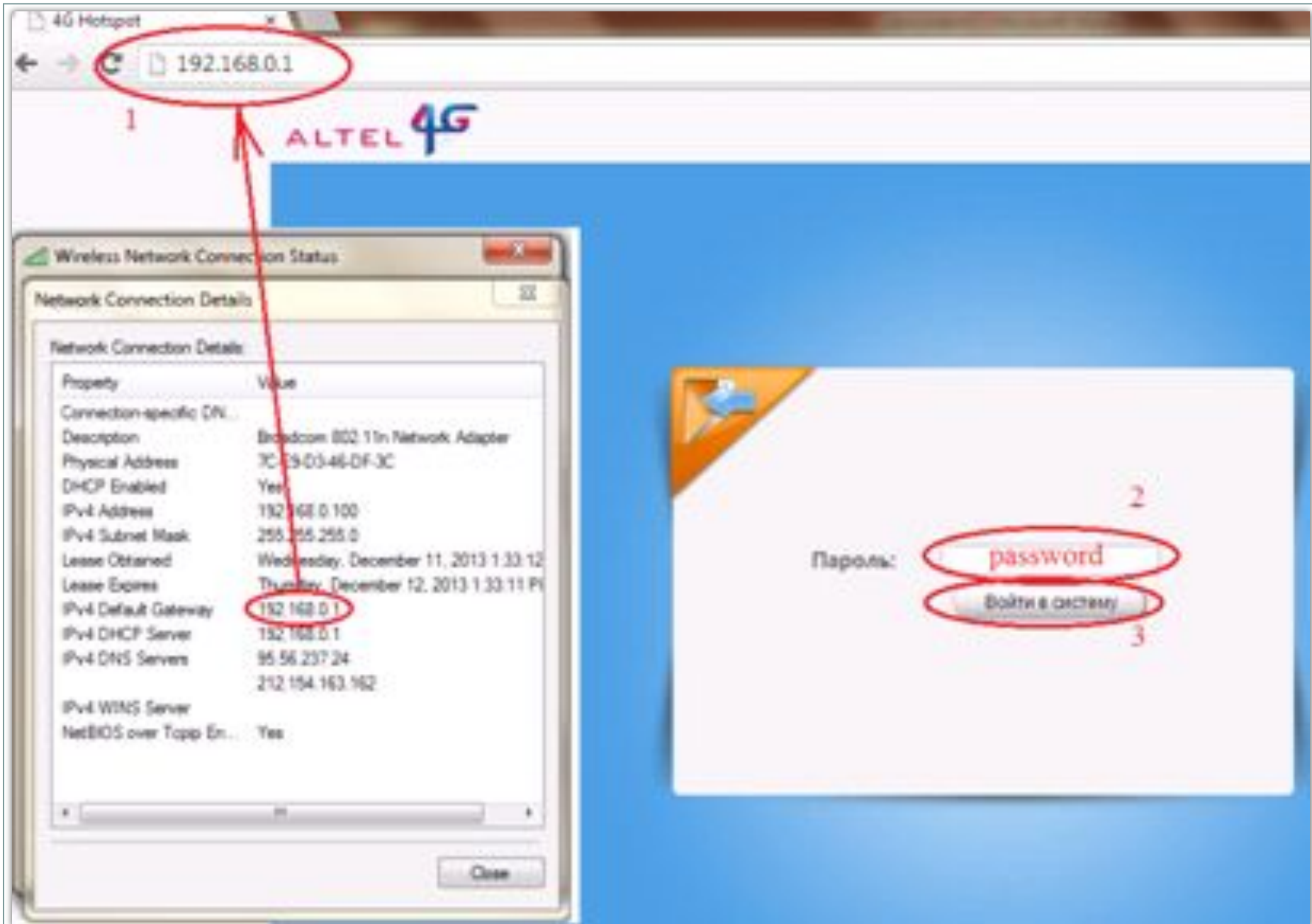

В основной части есть разделы: Соединение – Настройки – Статистика-Информация.
□ Зайдите в раздел **Настройки**, и в левой части появившегося меню нужно выбрать **Настройки Wi-Fi**, после чего в разделе **Имя Wi-Fi сети (SSID)** можно изменить имя сети на любое удобное Вам и нажать **Применить**.

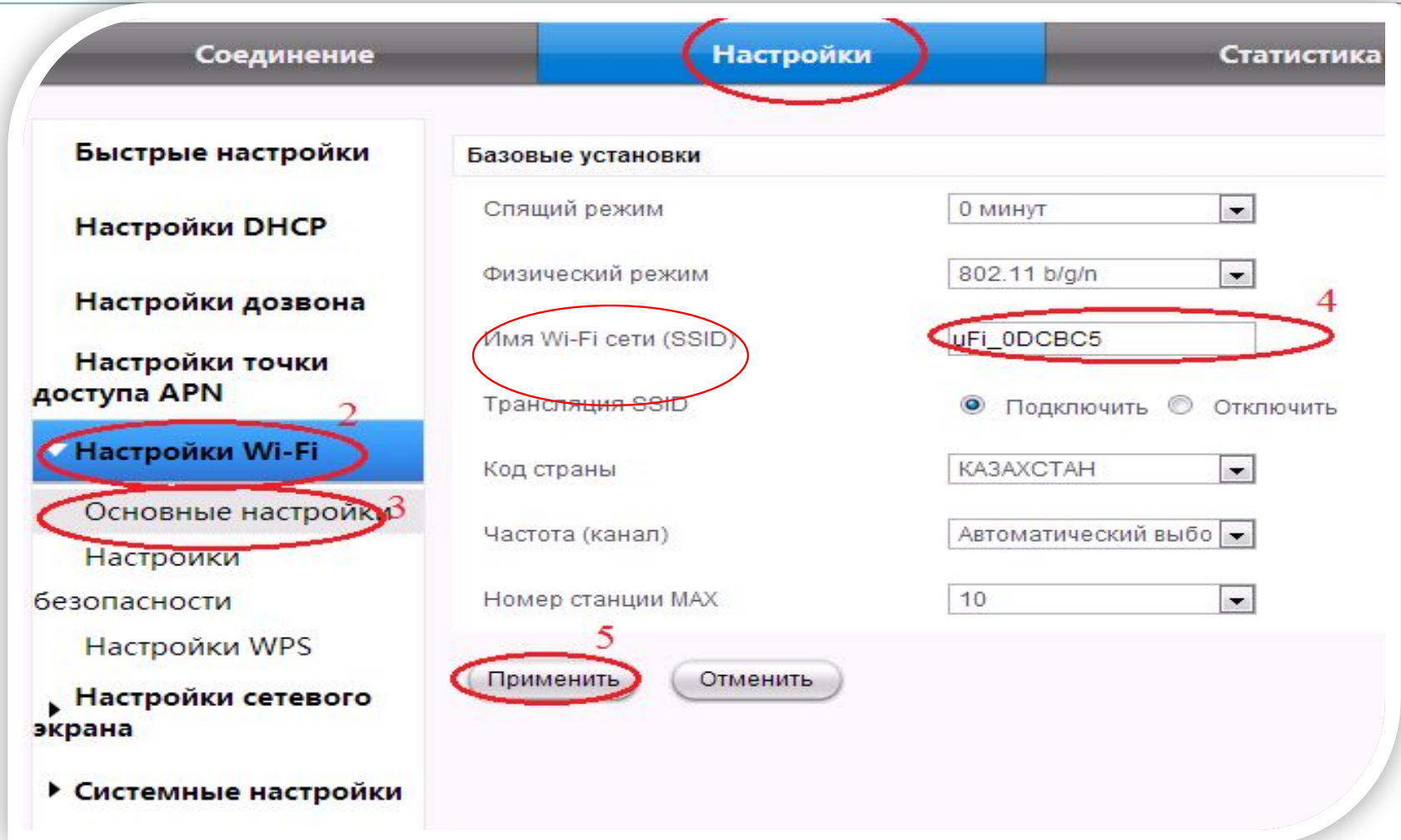

Название сети установили, теперь нам нужно **поставить пароль**.
В том же разделе **Настройки безопасности** выберите пункт **Пароль**, впишите любой удобный Вам пароль и нажмите **Применить**.

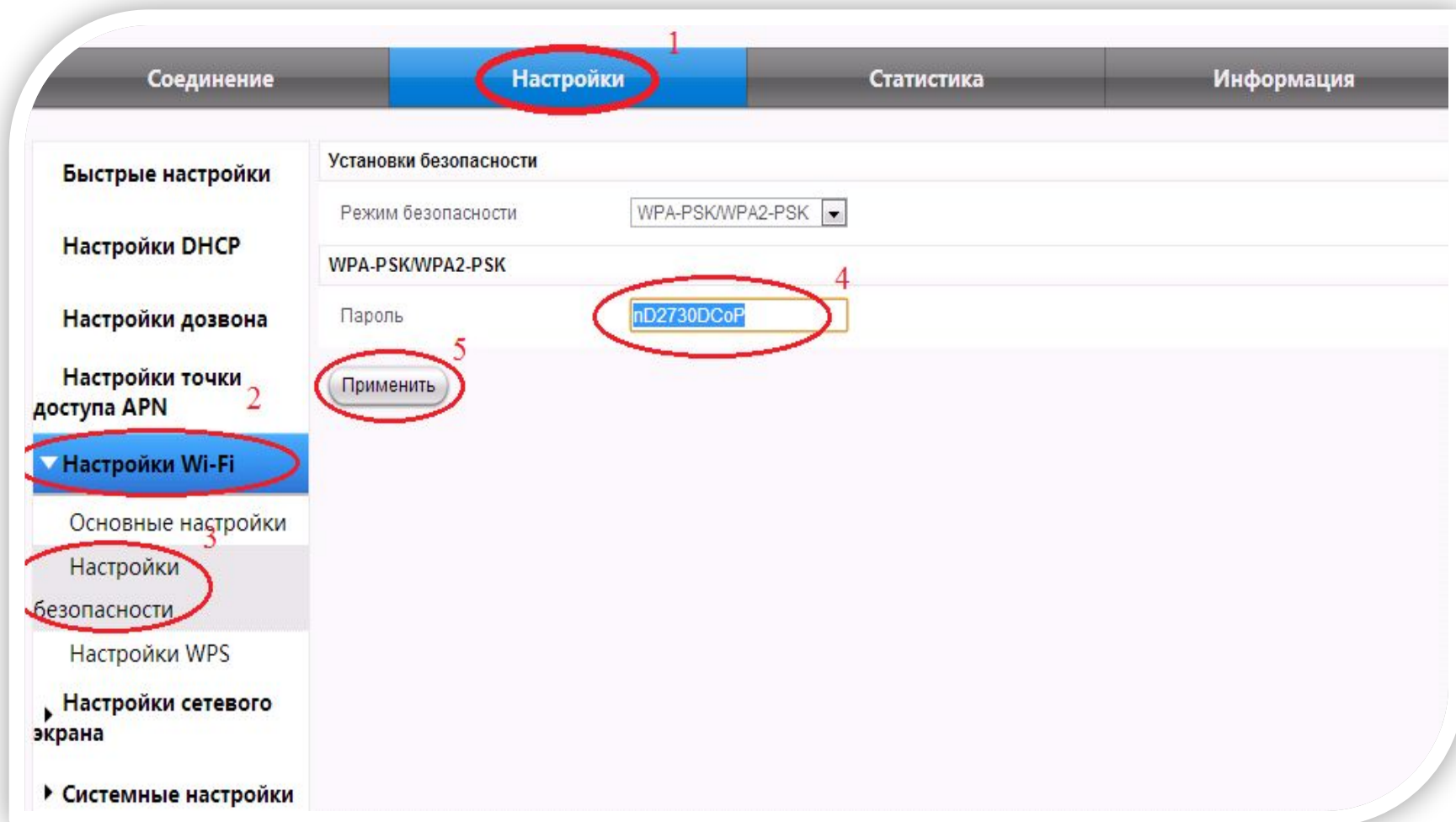



КАЗАКТЕЛЕКОМ

Подключение роутера 4G ZTE MF91 LTE



2. Через кабель USB

Для того, что бы использовать Ваше устройство в качестве модема через USB кабель , соедините его с вашим ноутбуком или настольным компьютером. **Через 1-3 минуты после подключения модема в USB разъем компьютера, автоматически запускается программа установки. Но если в настройках Windows отключен автозапуск, тогда установку придется запустить вручную. Данное устройство содержит флеш-диск с драйверами. Нужно открыть диск модема через "Мой компьютер" и на нем запустить файл "AutoRun.exe" или «Setup.exe».**

Соединение устройства

2). Следуйте подсказкам системы, чтобы завершить установку программы;

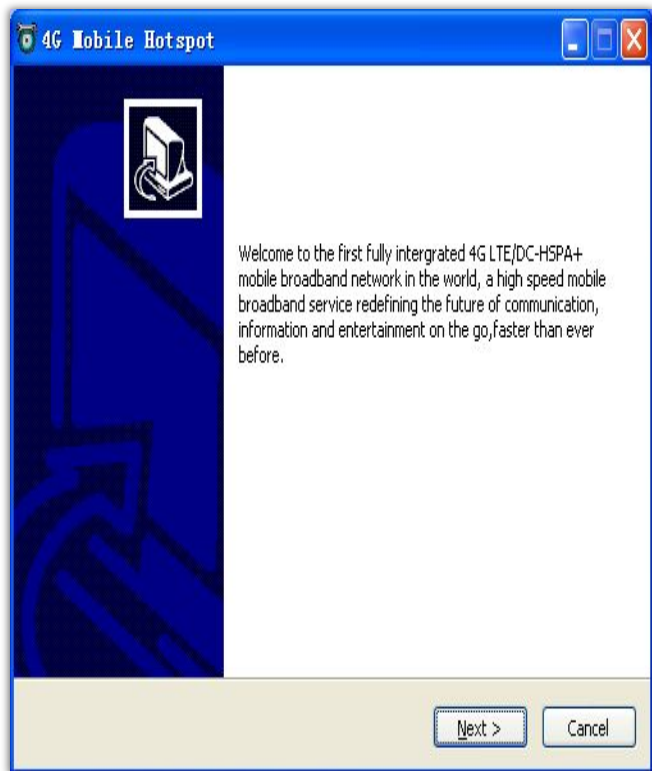

3). Немного подождите, пока компьютер соединится с вашим устройством;

4. Доступ к Интернету

После успешного установления соединения, получите доступ к Интернету. Режим **«Всегда включен» (Always On)** является режимом по умолчанию.

Устранение неисправностей

Проблема	Предлагаемое решение
Не устанавливается USB соединение между вашим устройством и ПК	1. Вам нужно установить программу. Запустите программу установки пути «Мой компьютер» (My Computer) > «Активная область мобильной связи» (Mobile Hotspot)
	2. Если драйвер вашего устройства не правильно установился пожалуйста, переустановите программу. Но вначале вам нужно удалить установленную программу.
Не устанавливается Wi-Fi соединение между вашим устройством и пользователем	1. Убедитесь, что функция Wi-Fi активна. Нажмите кнопку WPS , чтобы активировать функцию Wi-Fi.
	2. Обновите список сетей и выберите правильный SSID.
	3. Проверьте адрес IP, чтобы убедиться, что ваш клиент может получить адрес IP автоматически в свойствах Интернет протокола (TCP/IP) .
	4 Введите правильный код сети (пароль Wi-Fi), когда вы соединяете устройство.

Устранение неисправностей

<p>Пользователь не может получить доступ к Интернету</p>	<ol style="list-style-type: none"> 1 Убедитесь, что USIM-карта на месте. 2 Измените местоположение, чтобы найти место с хорошим сигналом. 3 Проверьте установку режима соединения WAN. 4 Обратитесь к вашему провайдеру услуги и подтвердите ваши установки APN.
<p>Вы не можете посетить страницу конфигурации webGUI</p>	<ol style="list-style-type: none"> 1. Введите правильный адрес. Адресом по умолчанию является: http://192.168.0.1 or http://4glte.home 1. Используйте только новый адаптер сети в вашем ПК 1. Не используйте прокси-сервера.
<p>О пароле</p>	<ol style="list-style-type: none"> 1. Пароль для соединения Wi-Fi смотрите на ярлыке устройства. 1. Пароль по умолчанию на странице конфигурации webGUI является паролем. 1. Если вы изменили пароль или забыли новый пароль, вам нужно восстановить заводские установки по умолчанию.

Спасибо за внимание!

ПОДГОТОВЛЕНО МЕНТОРАМИ КБ И ТБ.
ГЦТ «АЛМАТЫТЕЛЕКОМ»
2013Г