

# МОДЕЛ Ь ЧЕЛОВЕ КА

# 1. Голова и шея

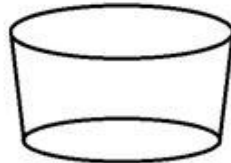

— ПОЛУСФЕРА  $S=384 \text{ см}^2$



— УСЕЧЕННЫЙ КОНУС  $S=216 \text{ см}^2$

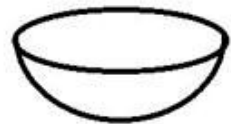

— ПОЛУСФЕРА  $S=72 \text{ см}^2$

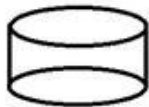

— шея  $S=168 \text{ см}^2$

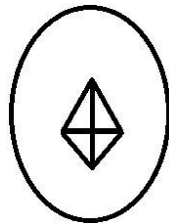

— НОС  $S=19 \text{ см}^2$

**ГОЛОВА И ШЕЯ = 859 <sup>2</sup>  
СМ**

## 2. Туловище



— УСЕЧЕННЫЙ КОНУС  $S=1350 \text{ см}^2$



— УСЕЧЕННЫЙ КОНУС  $S=5460 \text{ см}^2$

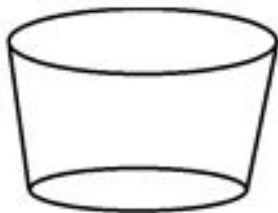

— УСЕЧЕННЫЙ КОНУС  $S=74 \text{ см}^2$

**ВСЁ ТУЛОВИЩЕ = 6884  $\text{см}^2$**

### 3. Руки



— УСЕЧЕННЫЙ КОНУС  $S=672 \text{ см}^2$



— УСЕЧЕННЫЙ КОНУС  $S=1345 \text{ см}^2$

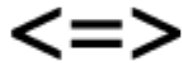

— УСЕЧ. КОНУС  $S=74 \text{ см}^2$

РАВНОСИЛЬНО

## 4. Ладонь и пальцы

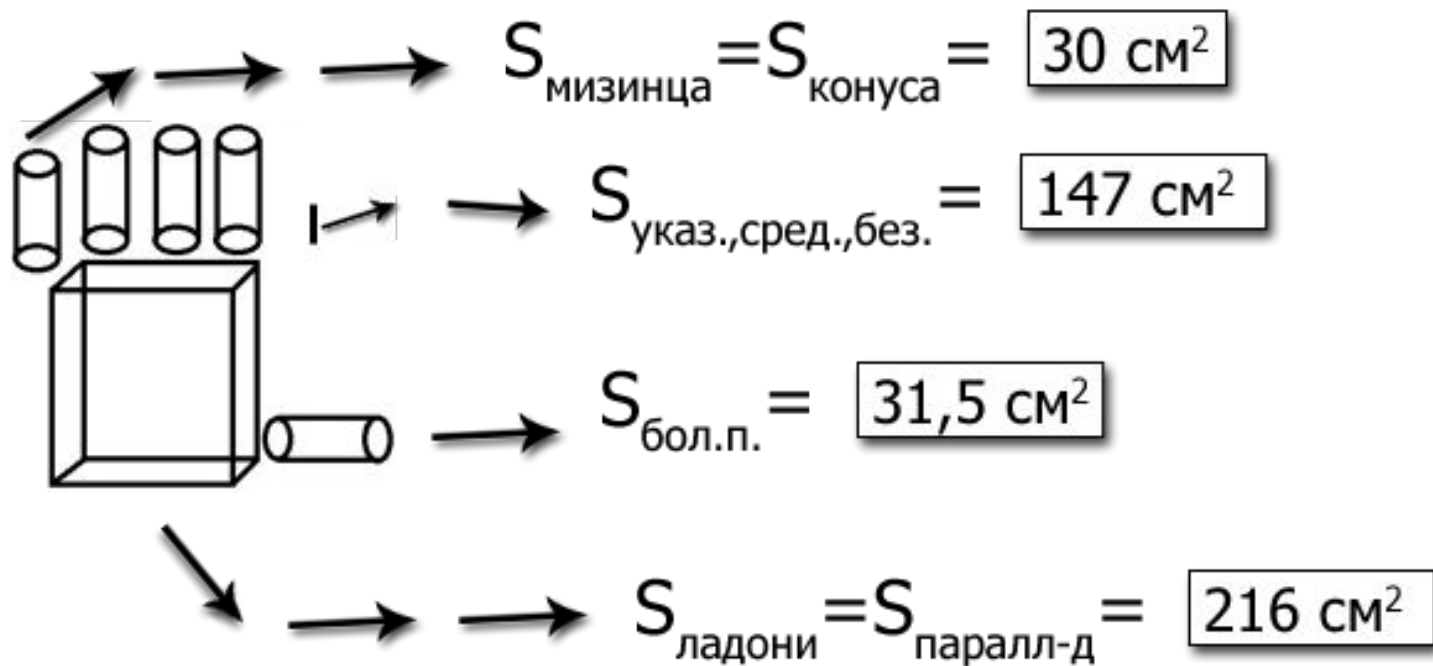

Ладонь с пальцами = 424,5 см<sup>2</sup>

Одна рука = 2846,5 см<sup>2</sup>

**ДВЕ РУКИ = 5693 см<sup>2</sup>**

## 5. Ноги



— УСЕЧЕННЫЙ КОНУС  $S=2100 \text{ см}^2$

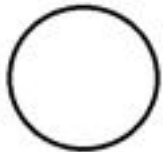

— СФЕРА  $S=147 \text{ см}^2$



— УСЕЧЕННЫЙ КОНУС  $S=1230 \text{ см}^2$

## 6. Ступня и пальцы

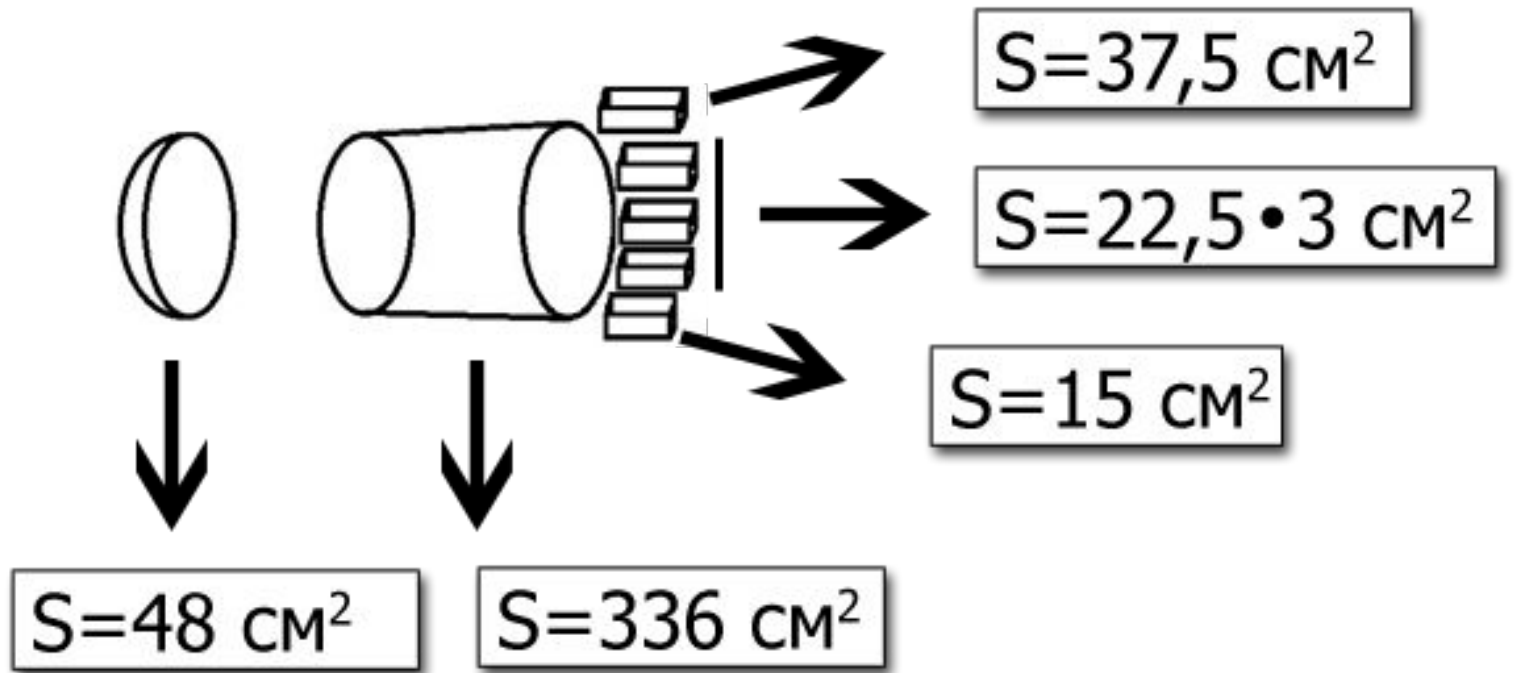

Ступня = 504 см<sup>2</sup>

1 нога = 3881 см<sup>2</sup>

**2 НОГИ = 7762 см<sup>2</sup>**

# ВЕСЬ ЧЕЛОВЕК

= 21198<sup>2</sup>  
CM

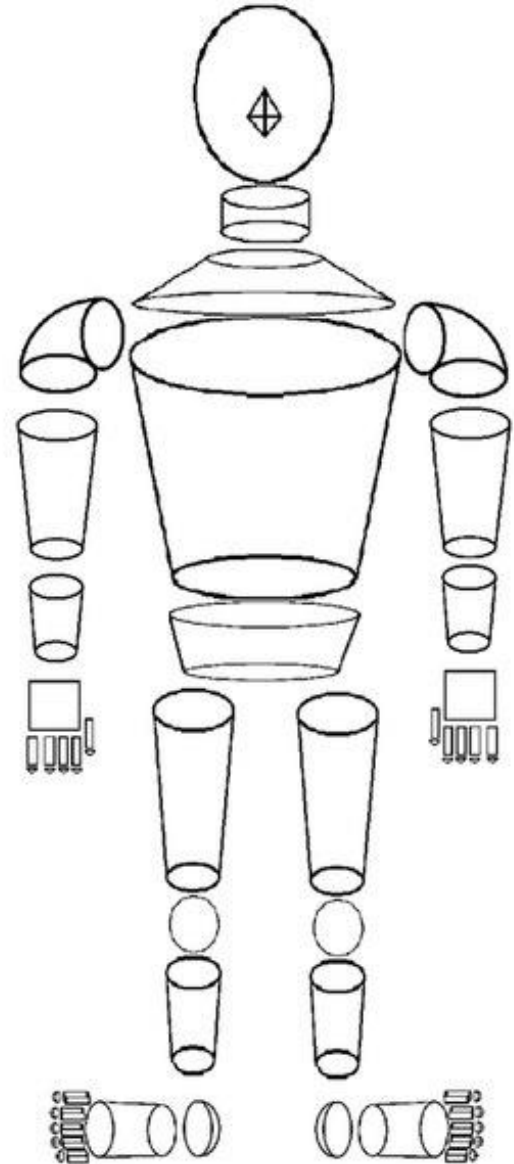



**Спасибо за  
просмотр!**

**11А класс. 2015**

**А.  
Борисов  
А. Власов  
С.  
Семёнов**