



- Привет, ребята!
- Помогите мне сделать задание

- Оно такое сложное,
- мне кажется я в нем сделал столько ошибок!!

■ ДАВАЙТЕ ВМЕСТЕ

НАПИШЕМ БУКВУ Т

А Б В Г Д Е Ё Ж З И Й К Л М Н

Б
В
Г
Д
Е
Ё
Ж
З
И
Й
К
Л
М
Н
О
П
Р
С

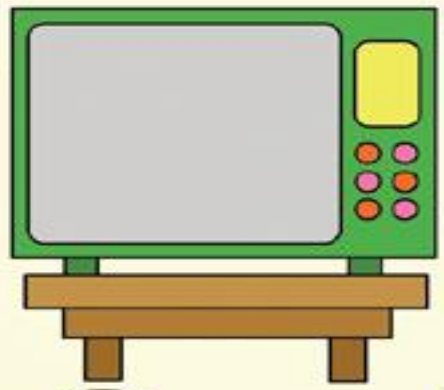
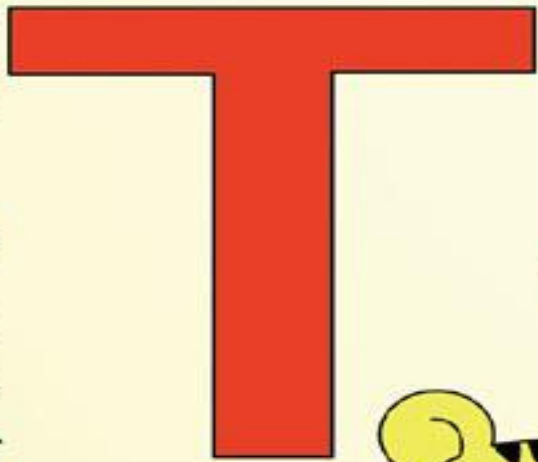

О
П
Р
С
Т
У
Ф
Х
Ц
Ч
Ш
Щ
Ъ
Ы
Ь
Э
Ю
Я



Т

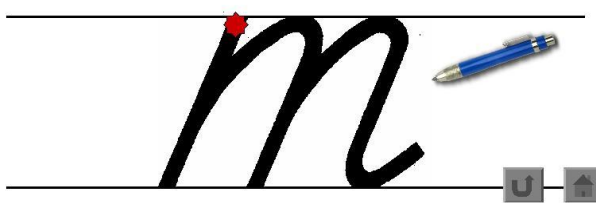
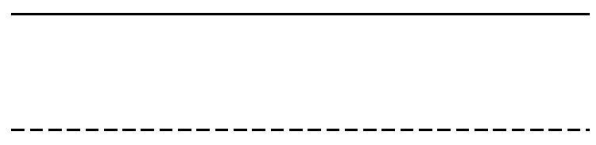
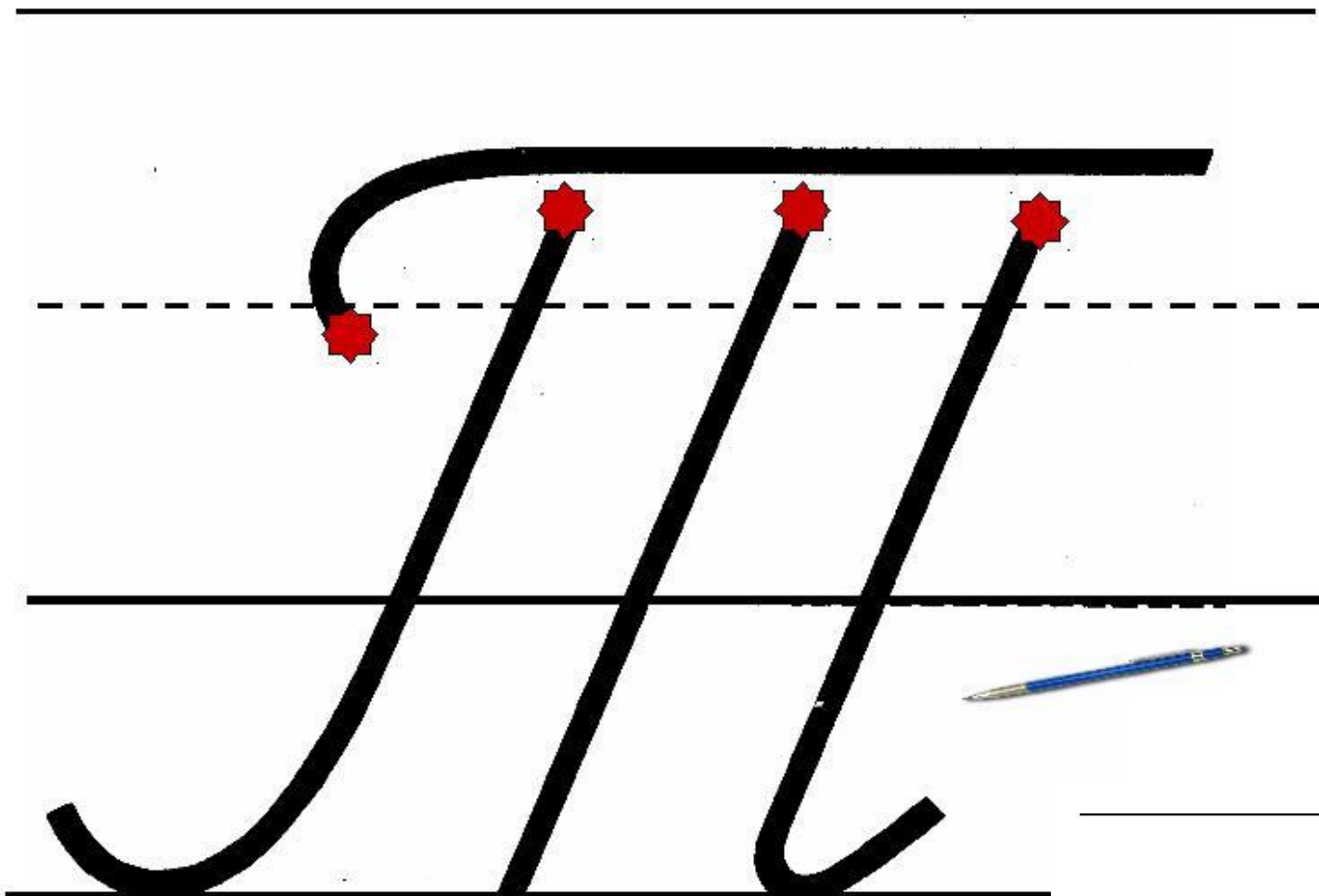















Прочитай!

□ та то ту ты тэ

□ тя тѐ тю ти те



Поставь буквы по порядку!

□ 5 4 1 2 3

□ а в т ы к



ТЫКВА

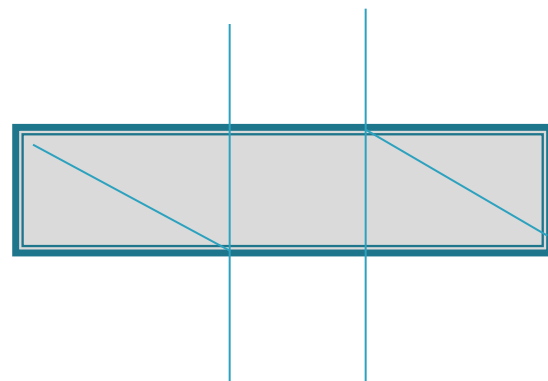

□ 3 4 5 1 2

□ п о р т о



топор

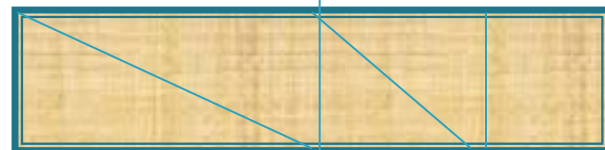

□ 2 1 3 4

□ T y k a



утка

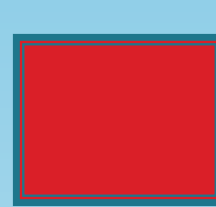
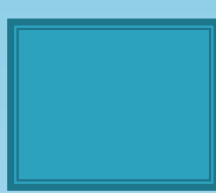

Подбери пару!

- | | | |
|-----------|---|-----------|
| □ тетрадь | → | кукольный |
| □ театр | → | грозовая |
| □ тарелки | → | вкусный |
| □ торт | → | мягкие |
| □ трава | → | чистая |
| □ туча | → | глубокие |
| □ тапочки | → | зелёная |



тетрадь

театр

тарелки

торт

трава

туча

тапочки

чистая

кукольный

глубокие

вкусный

зелёная

грозовая

мягкие

