

Ручные работы

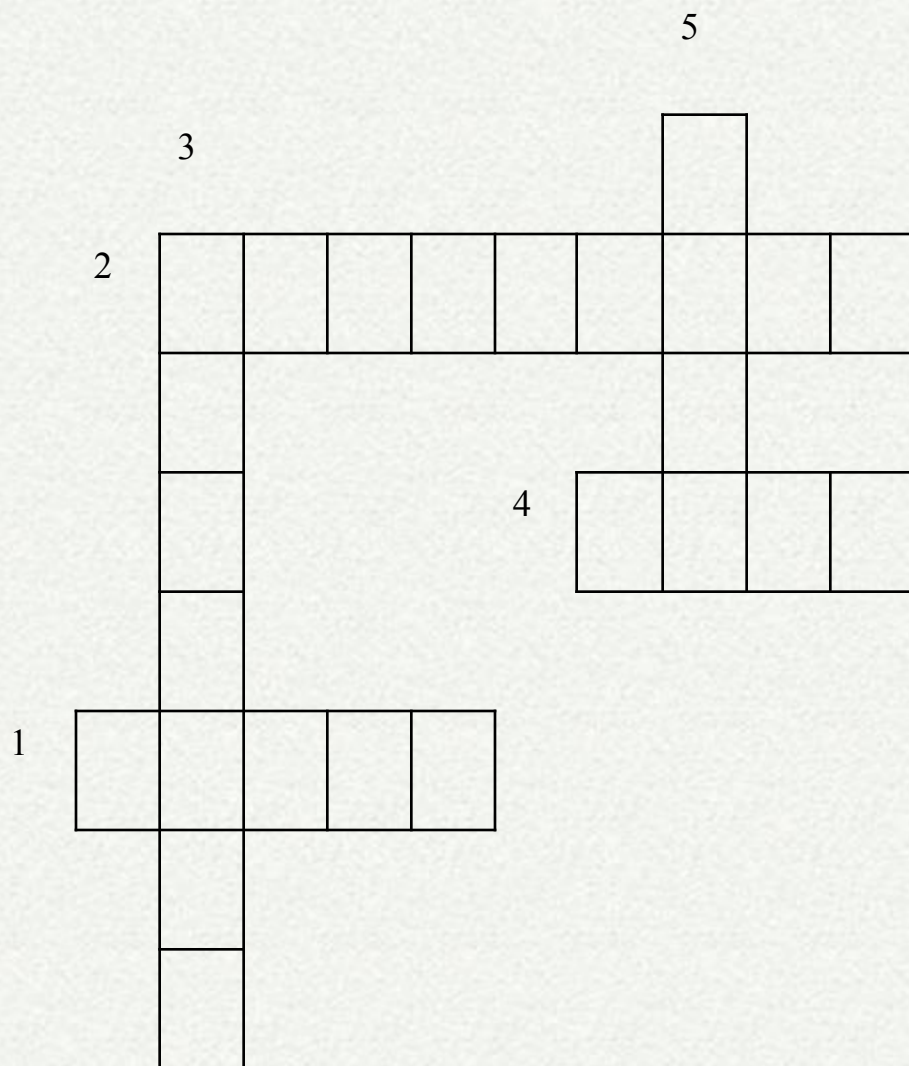

Кроссворд «Инструменты»



1. Длинная ...-ленивая швея.
2. Для того ... сделан, чтобы палец не наколоть.
3. Два кольца, два конца - посередине гвоздик.
4. Остра, длинна, одноуха - всему миру красна.
5. Идёт пароход, то взад, то вперёд, а за ним такая гладь — ни морщинки не видать.

Стежок - это законченный процесс переплетения ниток на ткани.

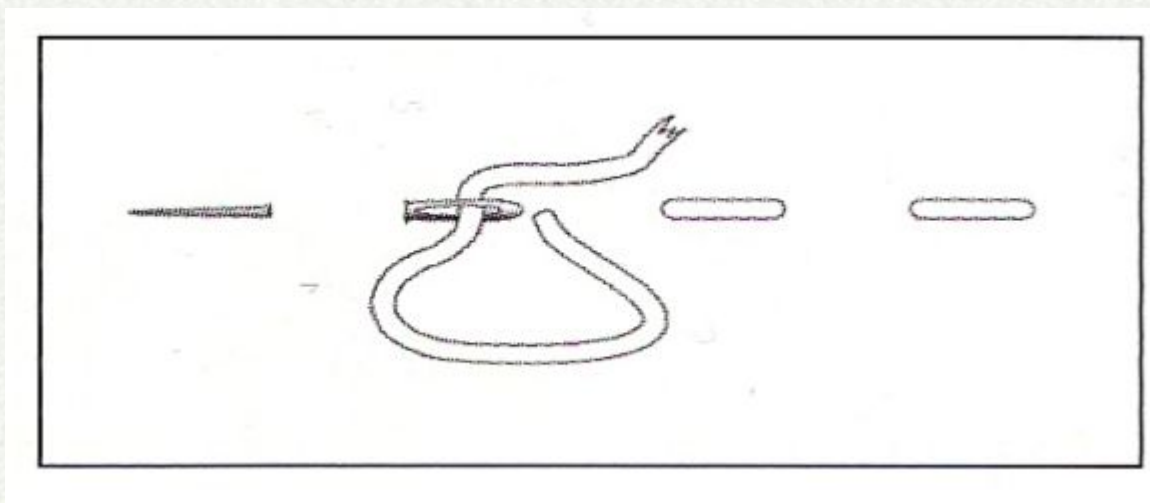
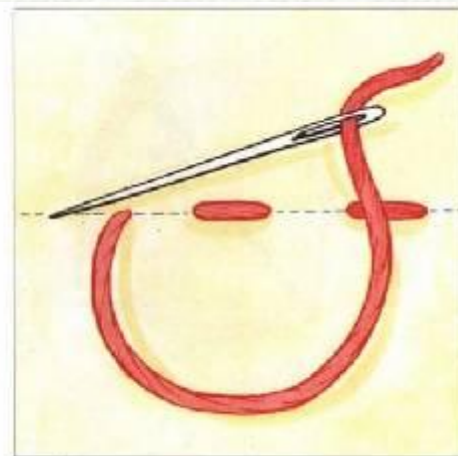
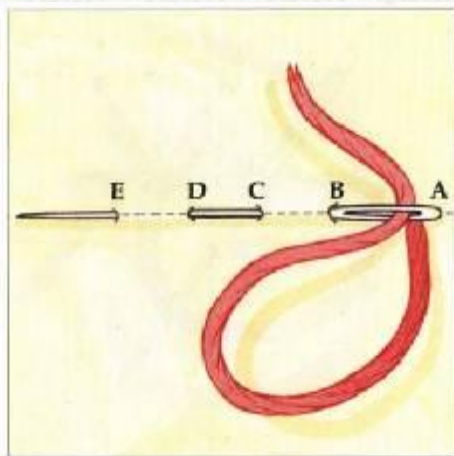

Строчка — это ряд повторяющихся стежков на ткани.

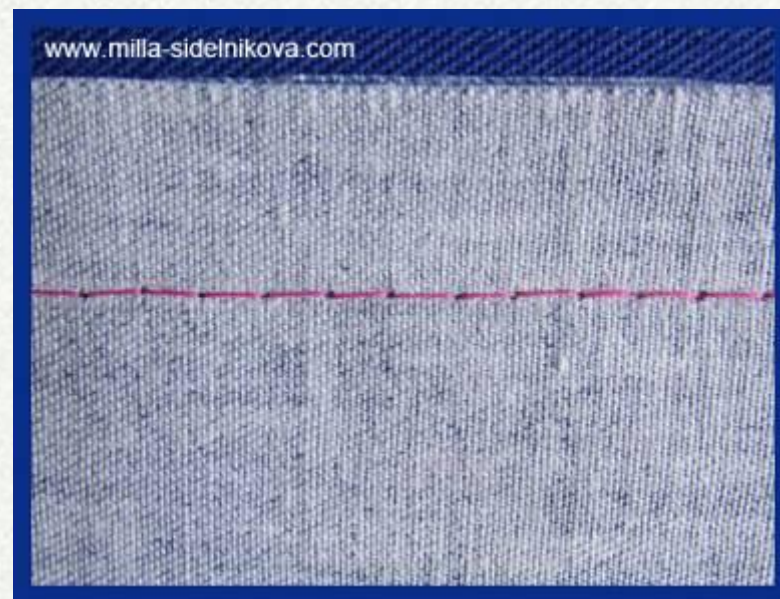

Длина стежка – это расстояние между двумя последовательными проколами иглы.

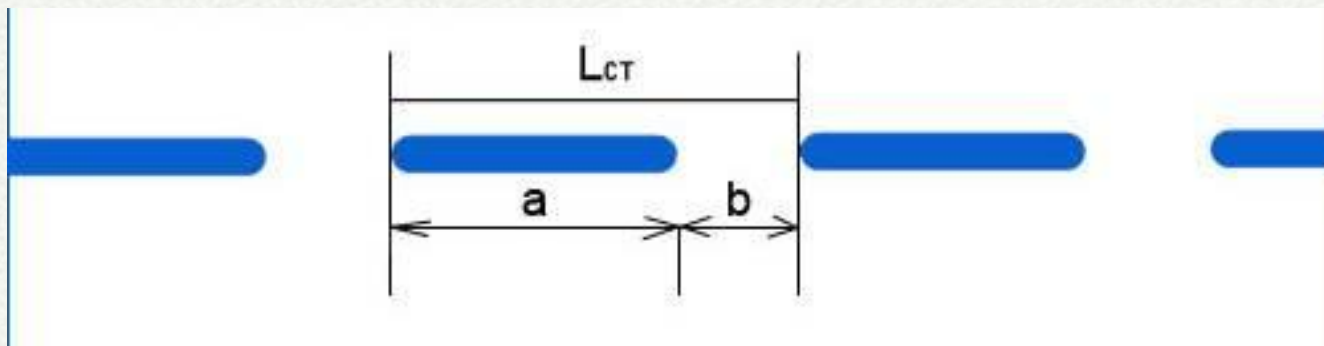

длина стежков строчки



Шов — это ниточное соединение деталей.

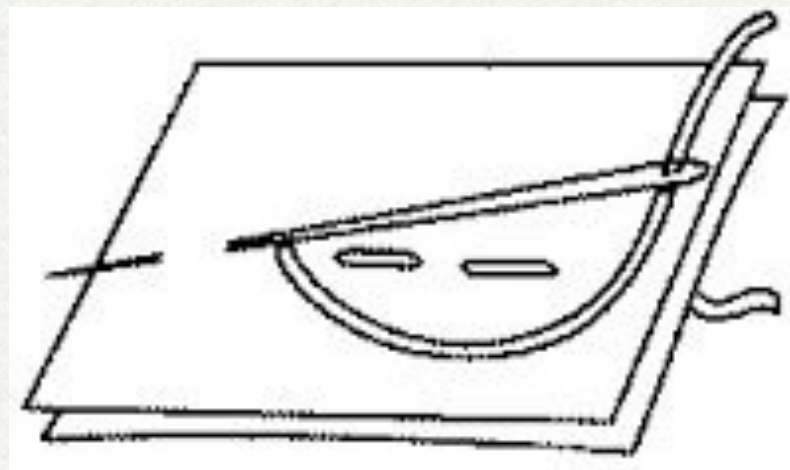
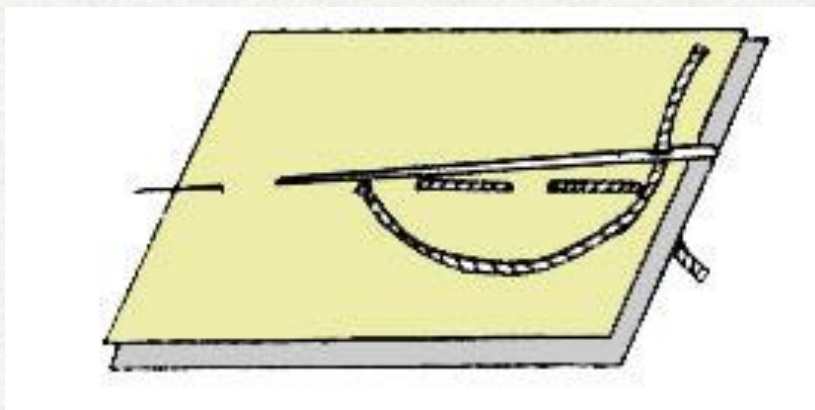

Ширина шва — расстояние от среза детали до строчки.

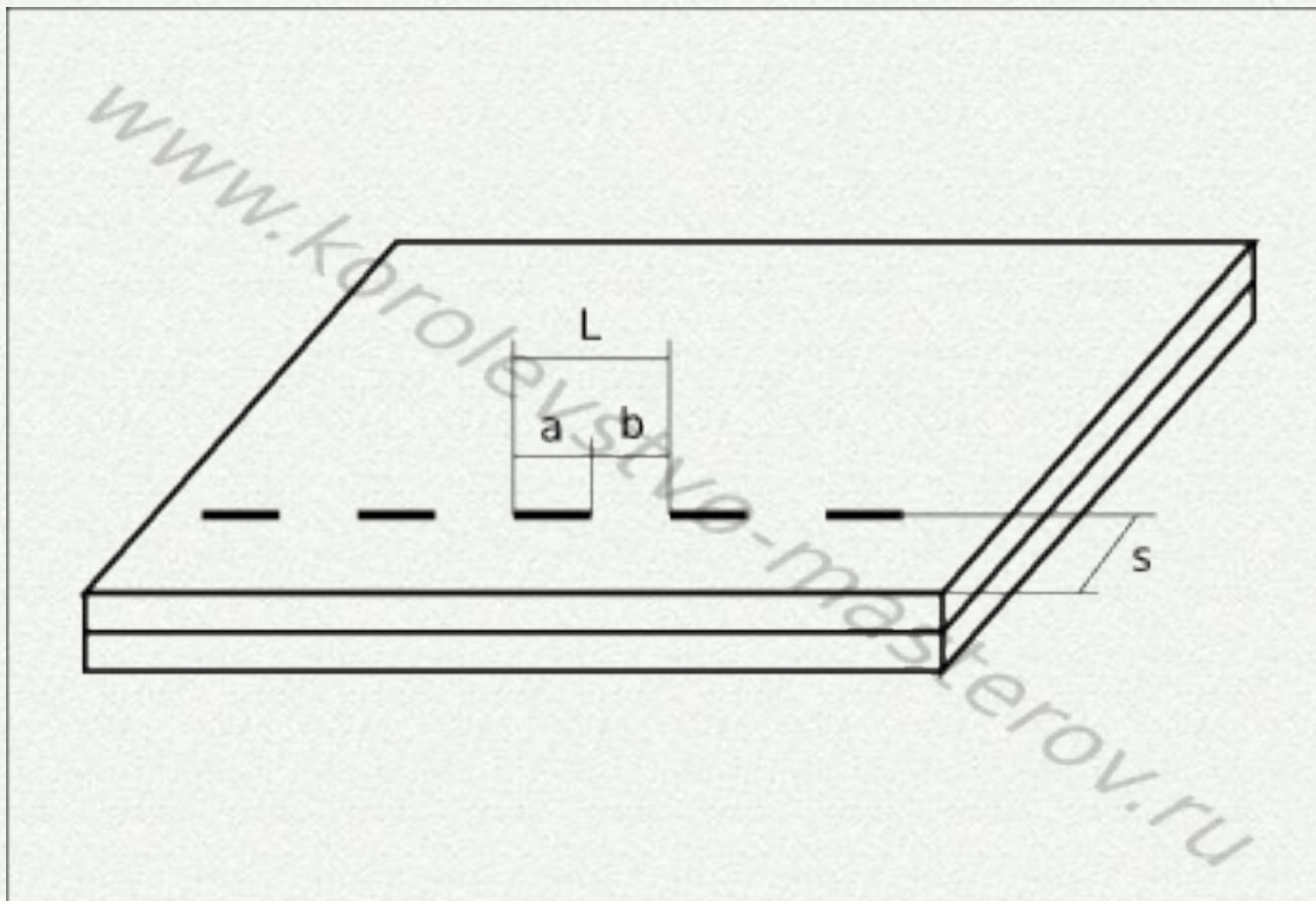

Рабочее место

Рабочее место для вышивальных работ должно быть удобным. Стол со всеми инструментами и приспособлениями должен стоять так, чтобы свет на работу падал с левой стороны и спереди.



Технология выполнения простейших ручных швов

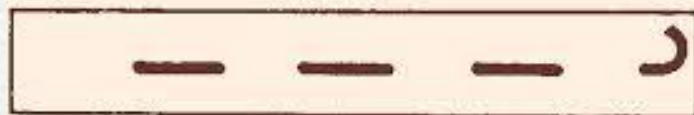
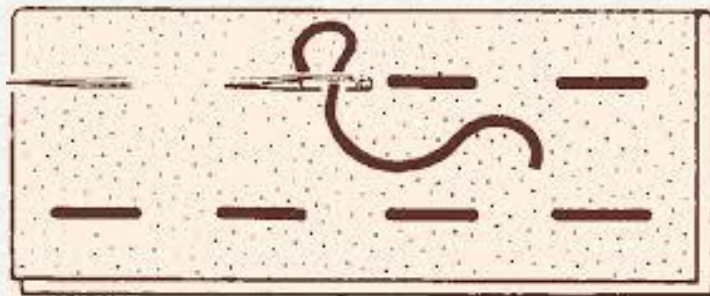
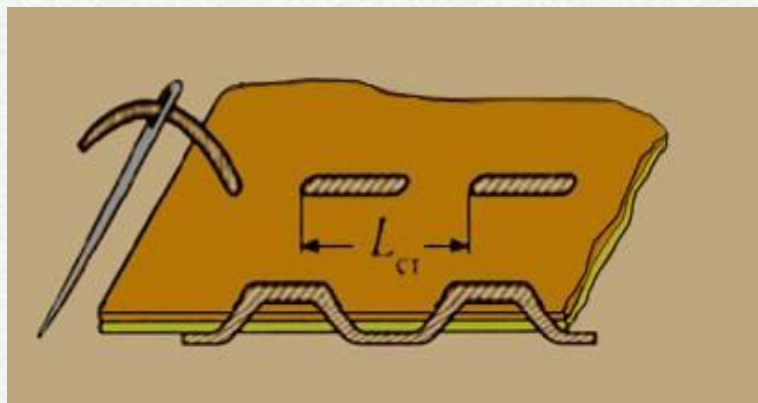

Шов «вперед иголку» (сметочный) выполняется стежками одинакового размера, идущими по лицевой и изнаночной стороне ткани. Иголкой делают движения справа налево. При выполнении этого шва нужно следить за тем, чтобы все стежки были одинакового размера, тогда вышивка получится четкой и ровной.

Косые обмёточные стежки применяют для обметывания срезов детали с целью предохранения их от высыпания нитей ткани.

Обмёточные косые стежки применяют на открытых швах при пошиве одежды без подкладки (платья, юбки, брюк, жакета и т.п.), а также для закрепления прорезанных отверстий петель.

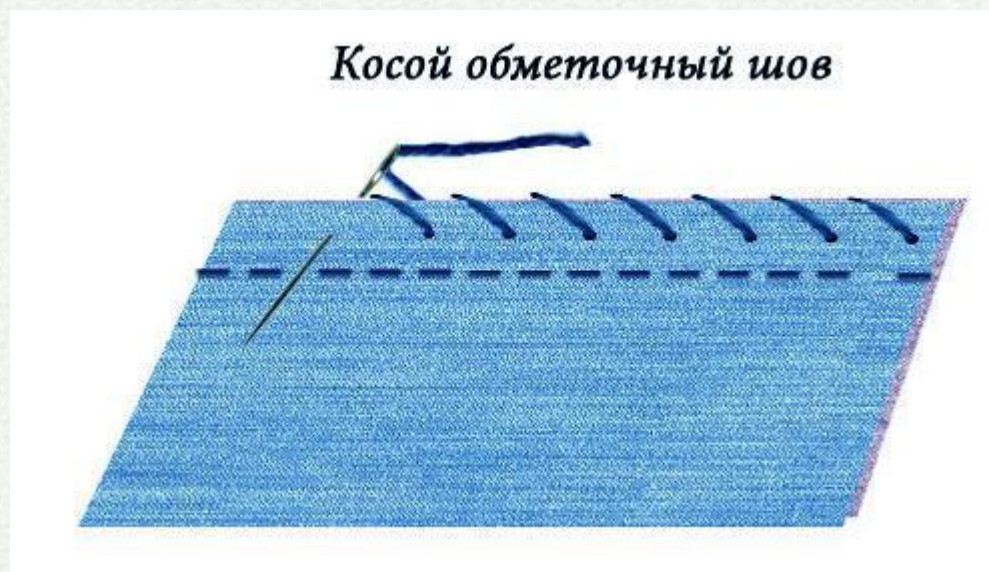
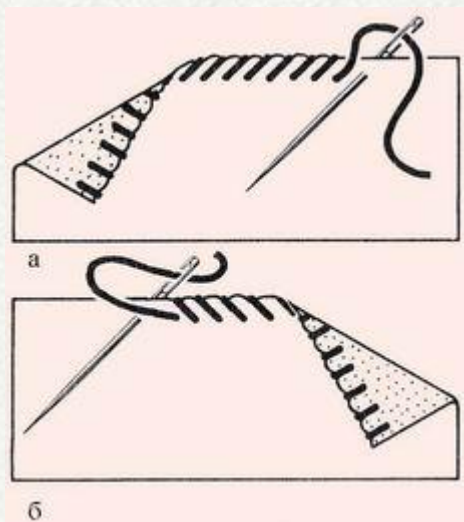

Копировальные стежки

применяются для переноса линии на парные детали после раскроя изделия или для переноса с правой стороны на левую изменённых при примерке симметричных линий.

Игла вкалывается справа налево. Длина стежков не должна превышать 1 см. Стежки не затягивают, а оставляют в виде петли длиной 1-1,5 см.

Прокладывают стежки двойной ниткой длиной не более 90 см.

После того как стежки проложены, детали раздвигают так, чтобы нитки натянулись, затем разрезают нитки.

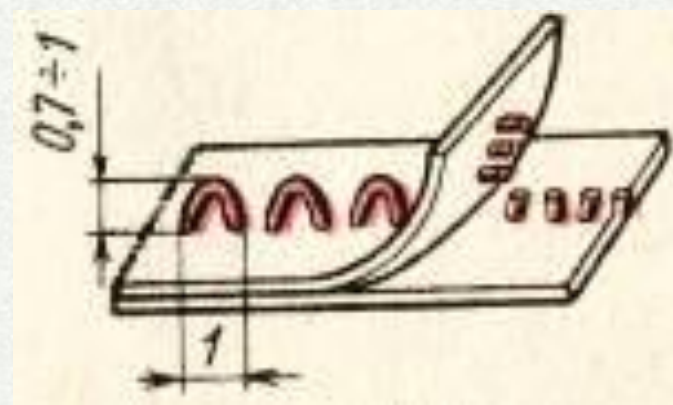

Петельный шов выполняют в направлении слева направо, при этом край ткани находится внизу. Вначале делается прокол с изнаночной стороны на лицевую, а все остальные проколы - с лицевой на изнанку. После первого прокола нитку направляют вниз, придерживая ее большим пальцем левой руки, делают прокол с лицевой стороны на изнанку и направляют острие иглы в образовавшуюся петлю. Нитку затягивают и так выполняют все последующие стежки.

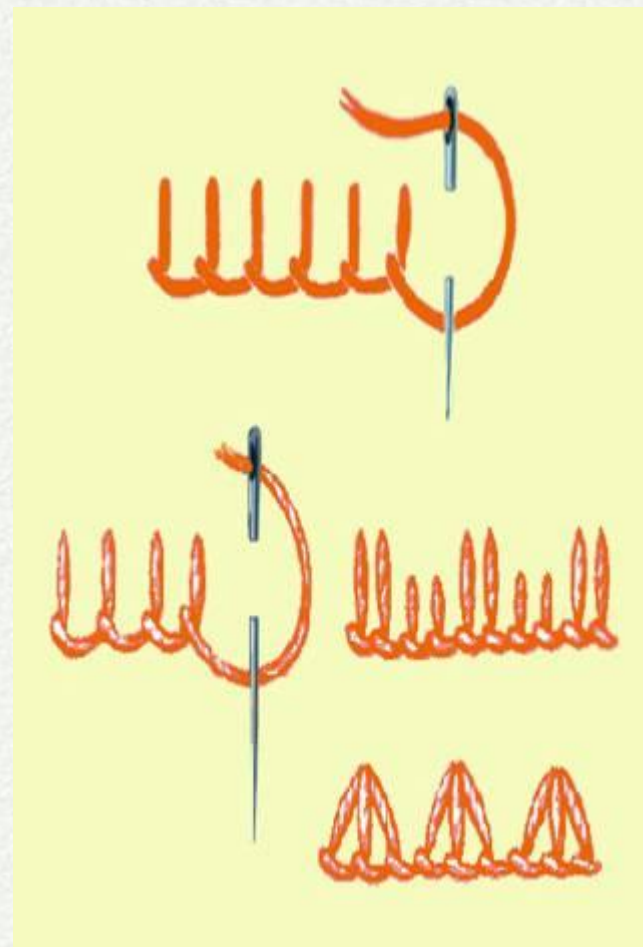



Стежки «козлик» применяются для подшивки низа юбки, жакета, платья, рукава, воротника и т. д. из плотных несъпучных тканей, сукна, панбархата, бархата и других: используют его также для отделки одежды.

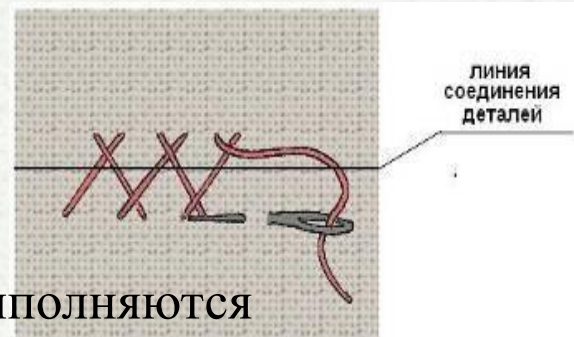

Форма стежка крестообразная. Стежки выполняются справа налево. Захватывают подгиб, а затем основную ткань. Сначала прокалывают подогнутый край ткани, так чтобы узел находился в подгибе, затем захватывают часть толщины основной ткани (стежками, незаметными с лицевой стороны), а затем прокалывают подгиб, захватывая полную толщину ткани.

Термины ручных работ

Термин	Содержание работы	Область применения
Сметать	Временно соединить две или несколько деталей, примерно равных по величине.	Сметать части пояса, части оборки, детали изделия.
Наметать	Временно соединить две детали, наложенные одна на другую.	Наметать карман на основную деталь.
Приметать	Временно соединить мелкую деталь к более крупной.	Приметать пояс к фартуку.
Заметать	Временно закрепить подогнутые края детали, складки.	Заметать низ изделия, боковые срезы и складки.
Обметать	Обработать срезы петельными стежками с целью предохранения их от осыпания.	Обметать срезы.
Подшить	Закрепить подогнутый край изделия постоянными стежками.	Подшить низ изделия.
Пришить	Прикрепить фурнитуру, отделку на изделие стежками постоянного назначения.	Пришить кнопки, пуговицы к изделию.

Правила выполнения ручных работ

- Толщина меловых линий, проведенных на ткани, не должна превышать 0,1 см. Меловые линии переводят с одной детали на другую, прокладывая копировальные стежки.
- Стежки временного назначения выполняют светлыми хлопчатобумажными нитками, хорошо видимыми на ткани.
- Сметывают детали изделия по копировальным стежкам. Копировальные стежки удаляют перед стачиванием.
- Нитки закрепляют в начале и в конце строчки. В начале - узелком на нитке, в конце - двумя-тремя стежками.
- Строчки постоянного назначения выполняют нитками в цвет ткани.
- Длина ручных стежков должна соответствовать технологическим требованиям.
- Сметочные стежки удаляют после стачивания деталей.
- Отделку на изделие пришивают нитками в цвет отделки.
- Пуговицы со сквозными отверстиями пришивают нитками в цвет пуговицы. Пуговицы со стойкой пришивают нитками в цвет ткани.