

# ТЕХНОЛОГИЯ ВЛУ-РАУ

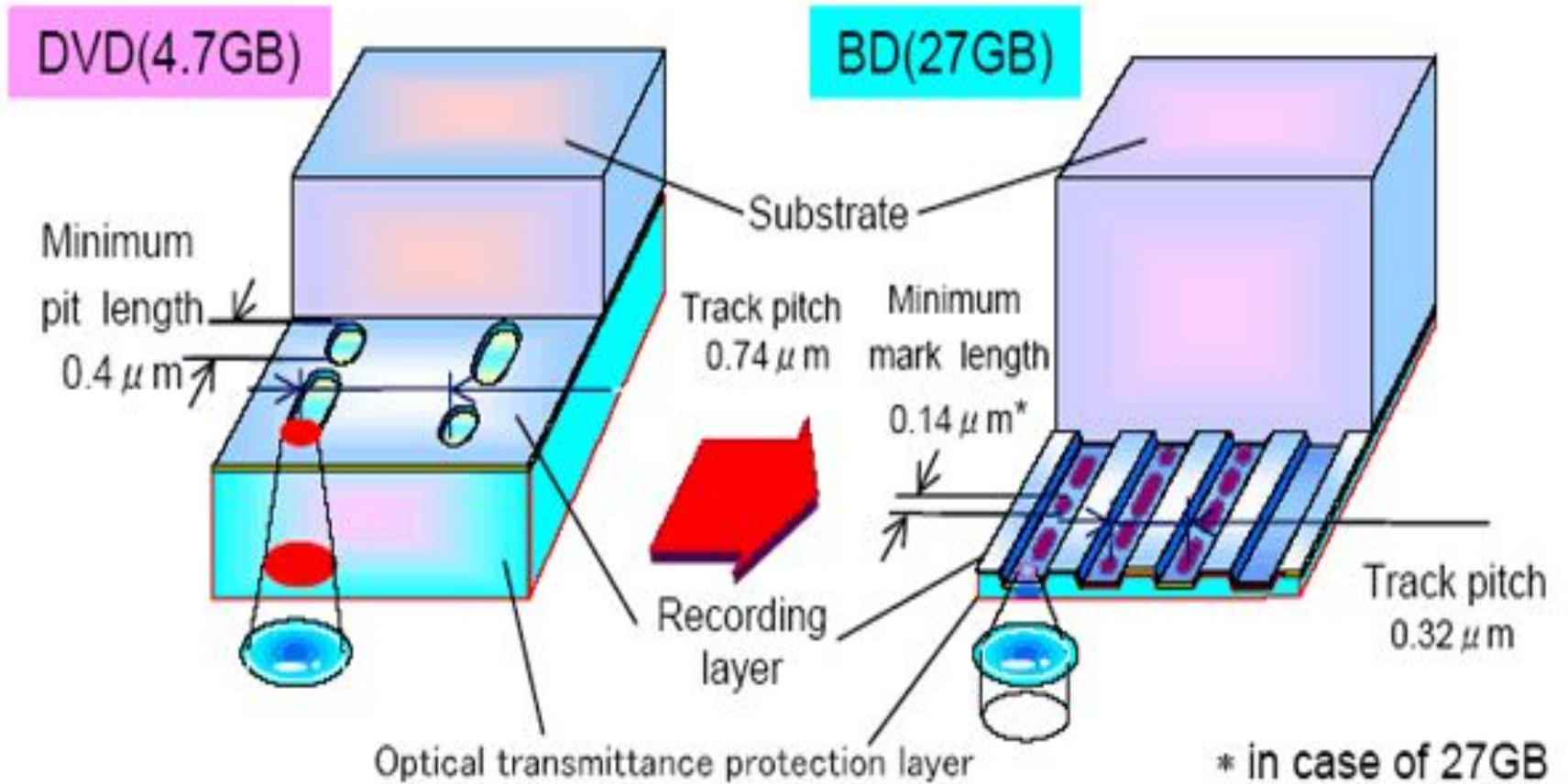

# ТЕХНОЛОГИЯ BLU-RAY

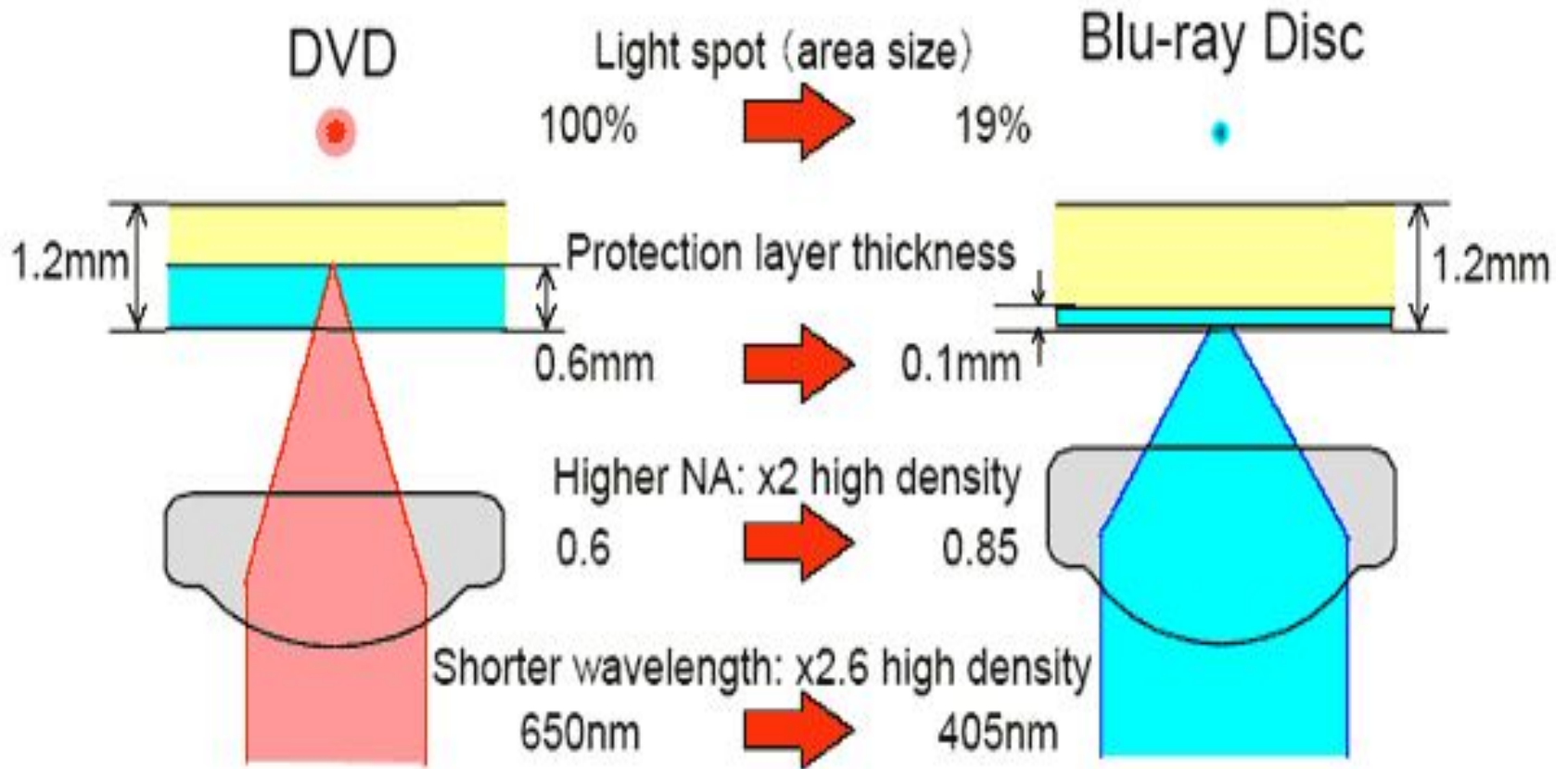

# ТЕХНОЛОГИЯ ВЛУ-RAY

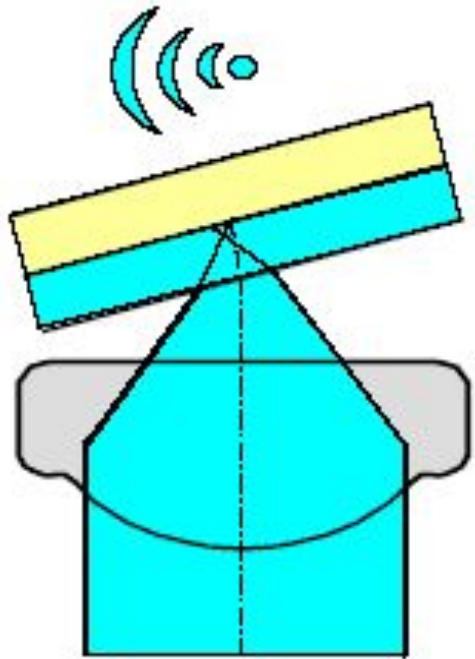

Cover layer thickness 0.6mm  
NA0.85

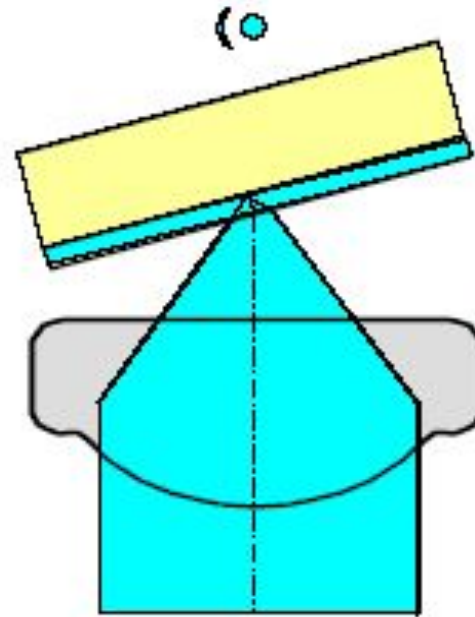

Cover layer thickness 0.1mm  
NA0.85



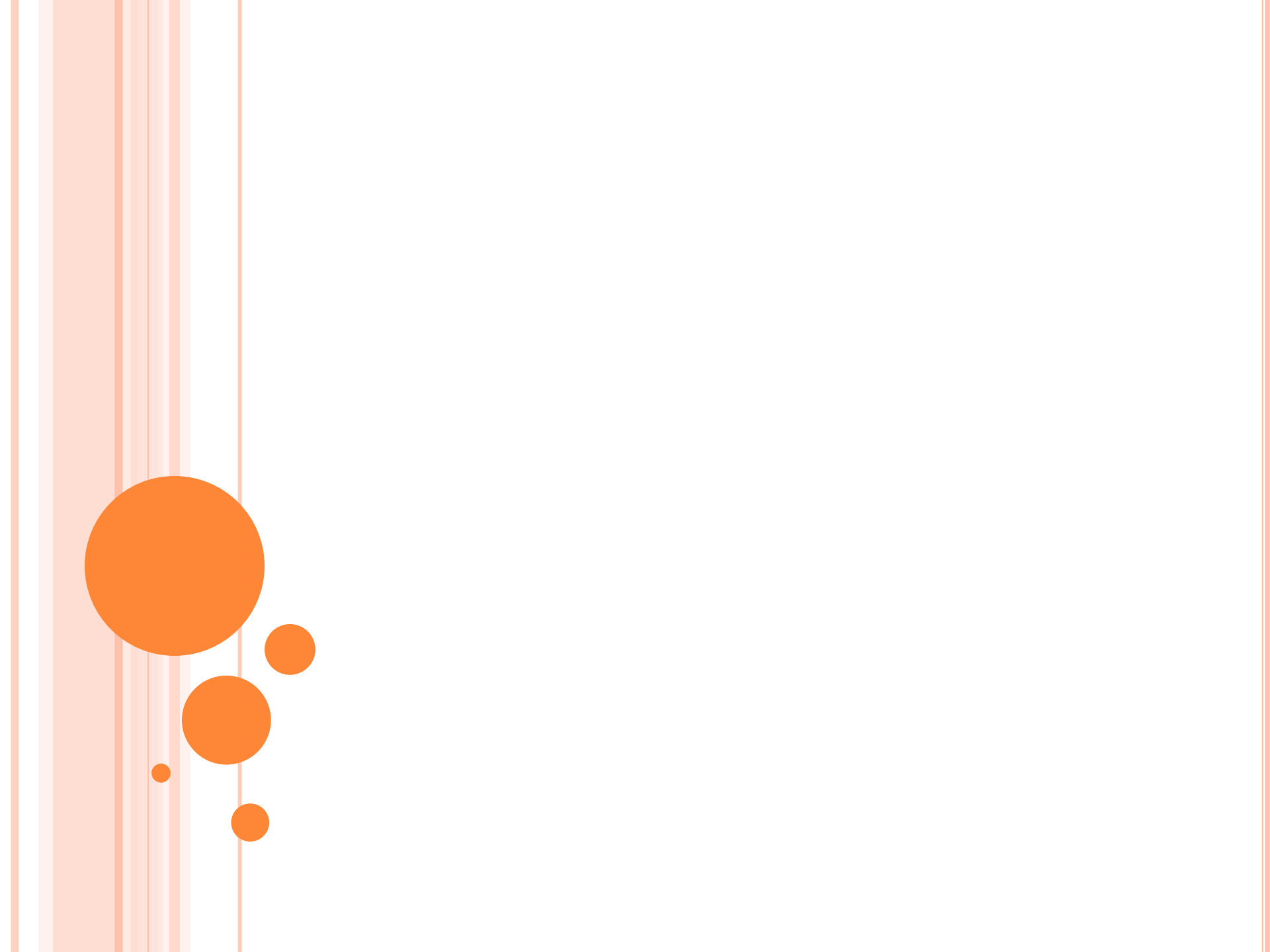

# ГОЛОГРАФИЧЕСКИЕ ДИСКИ

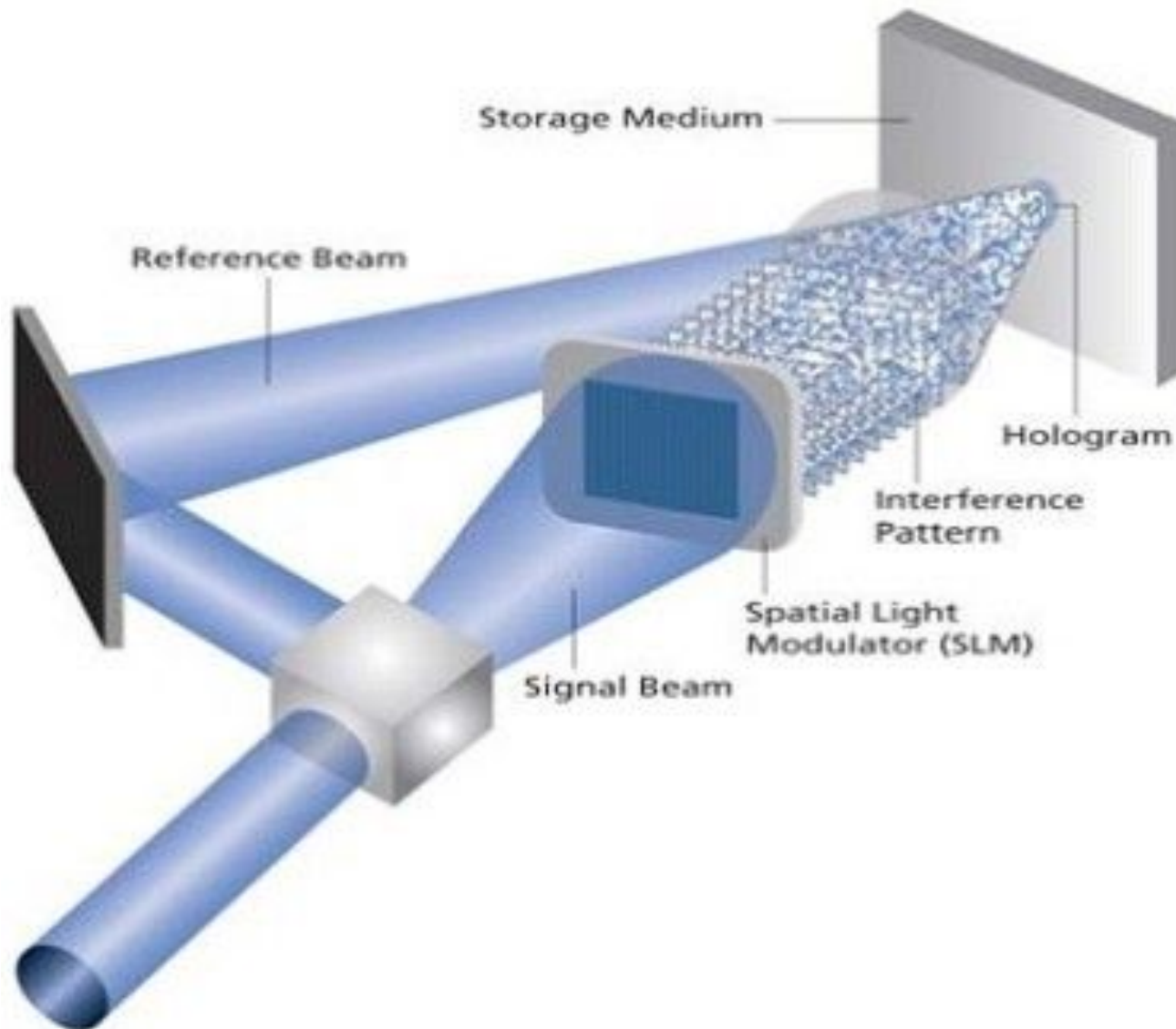

# Голографические диски

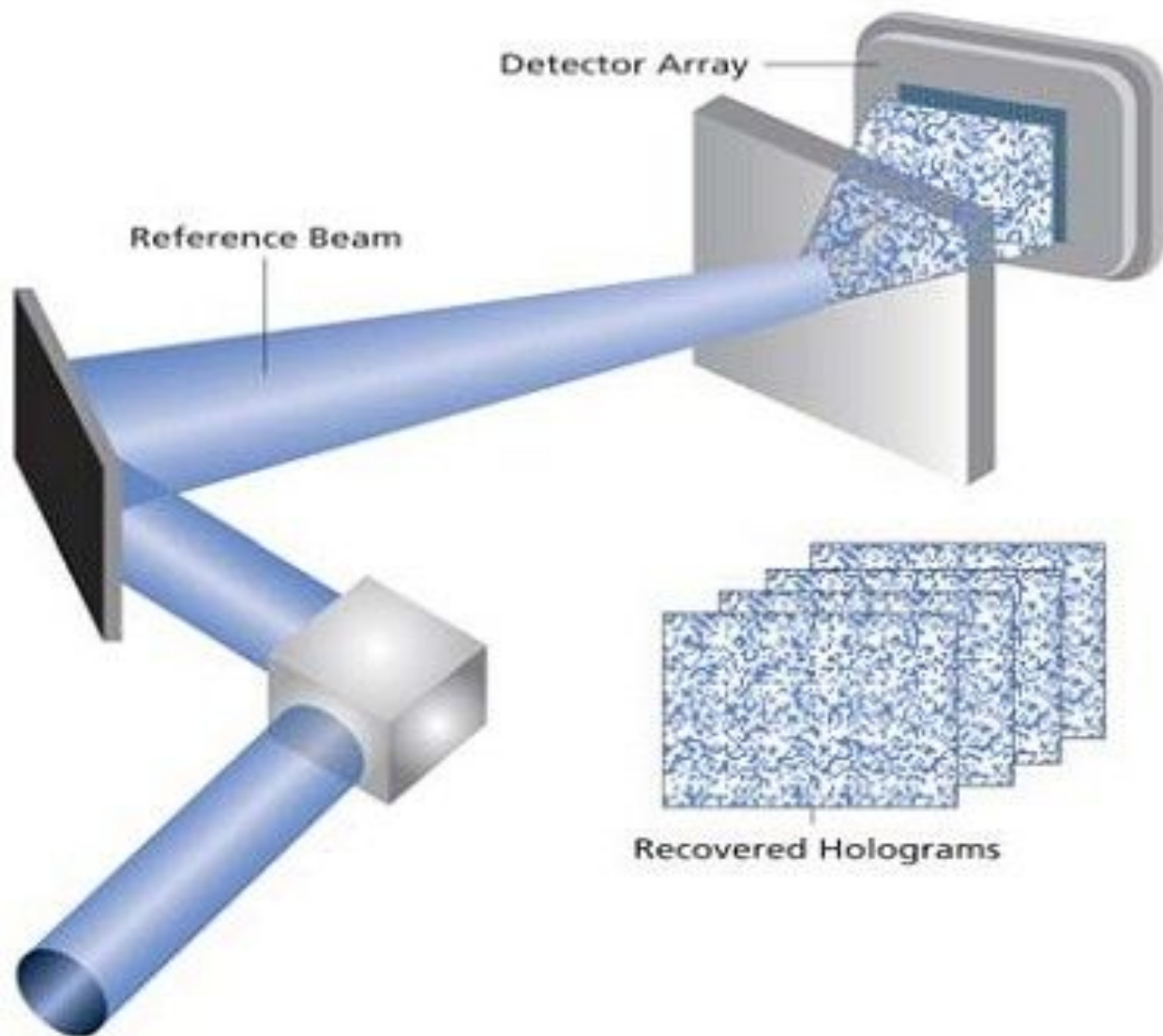

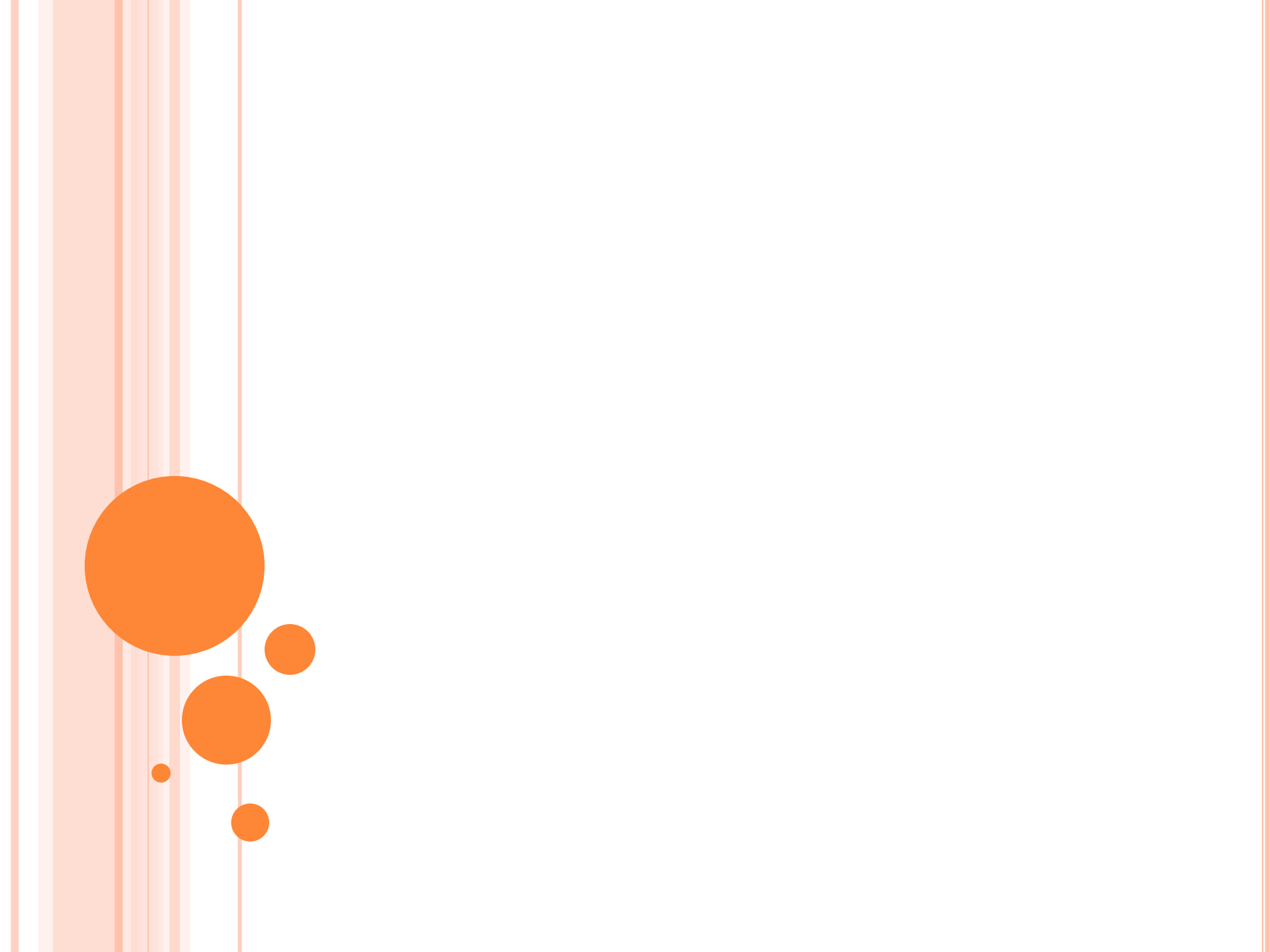

# ТВЕРДОТЕЛЬНОСТЬ ПАМЯТЬ

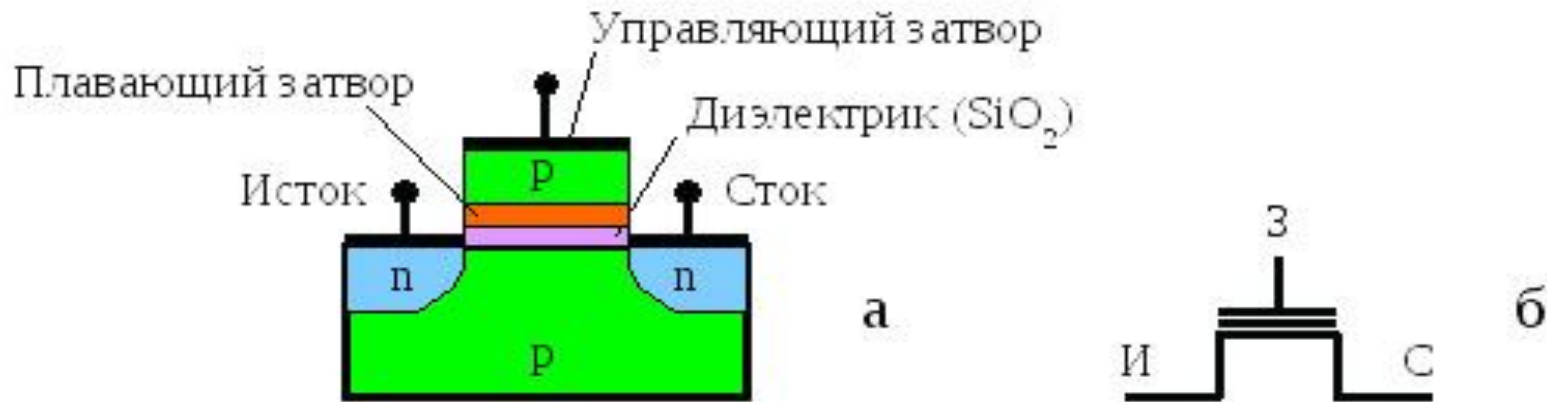

**Структура полевого транзистора с плавающим затвором (а) и его обозначение на электрических схемах (б).**



Транзистор открыт. Ток есть.  
Логический «ноль»

Транзистор закрыт. Тока нет.  
Логическая «единица»

**Чтение логического «ноля» (а) и логической «единицы» (б) из ячейки памяти на основе полевого транзистора с плавающим затвором.**





