

«Яхтинг» или «Парусный Спорт»



Регата — один из видов проведения соревнований по парусному спорту.

Парусный спорт - >>

вид спорта, в которых спортсмены соревнуются, используя снаряжение, главным образом, лодки и суда.

Так выглядит яхта, на которой мы начали учиться яхтингу.



Части «Оптимиста»

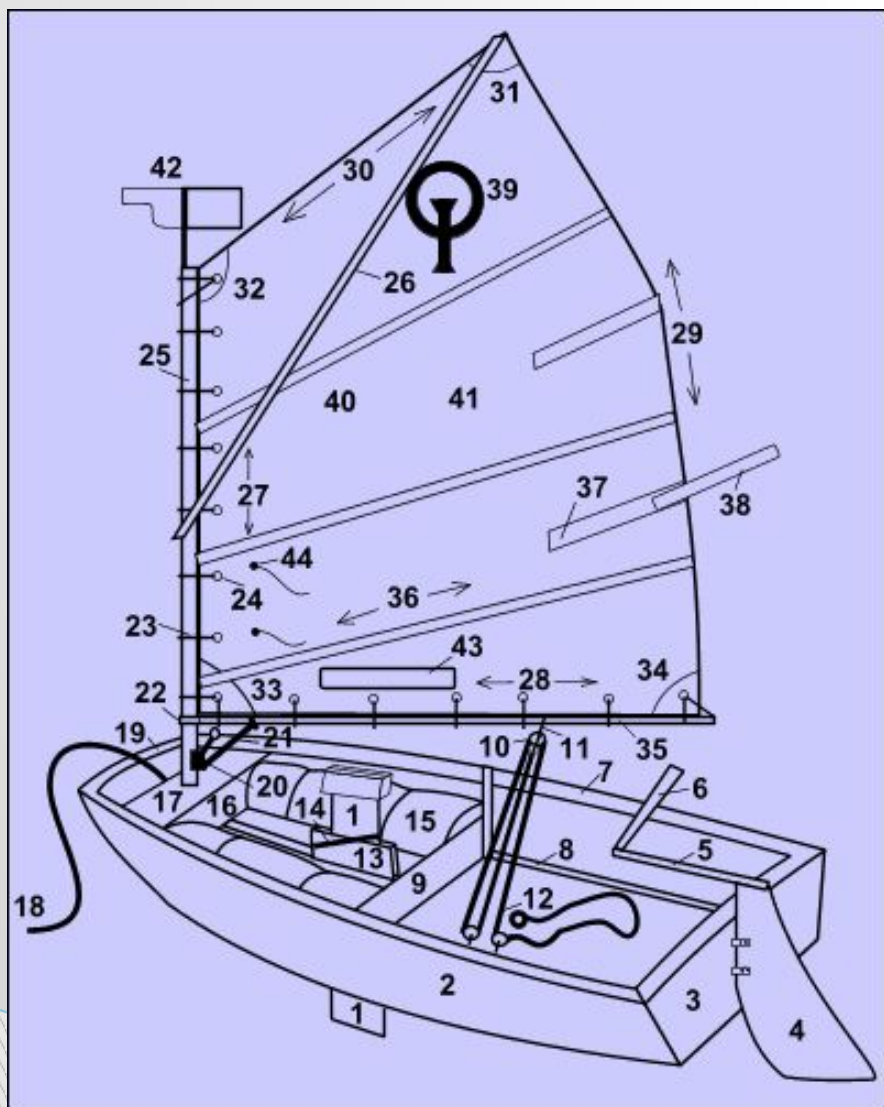

- 1.шверт
- 2.борт
- 4.перо руля
- 5.румпель
- 12.шкот
- 13.швертовый колодец
- 25.мачта
- 26.шпринтов
- 35.гик
- 39. международный отличительный знак яхт класса “Оптимист”
- 44. колдунчик

Также есть классы спортивных яхт «Кадет», «Луч» и..



У носа яхты сидит матрос,
а у руля рулевой.

... «Ракета»



Морские узлы 😊



Рис. 23. Бабий узел.

а - схема вязки; б - превращение бабьего узла в простой штык

Восьмерка.

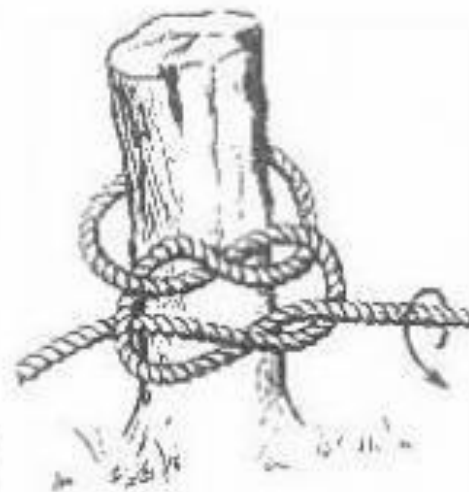
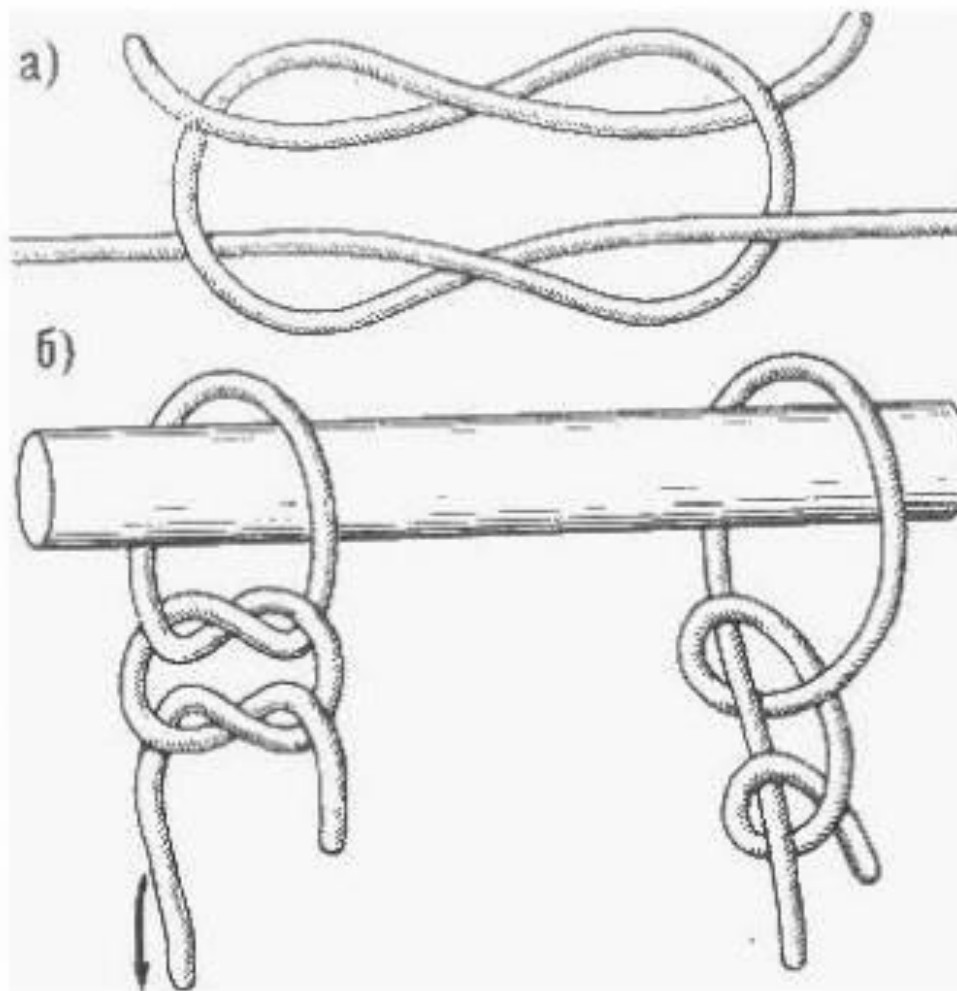

Рис. 3 Восьмерка

Беседочный узел.



Прямой узел.

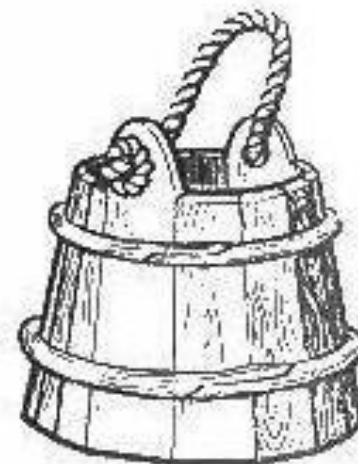
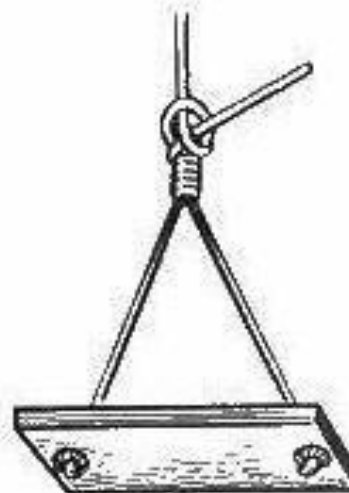
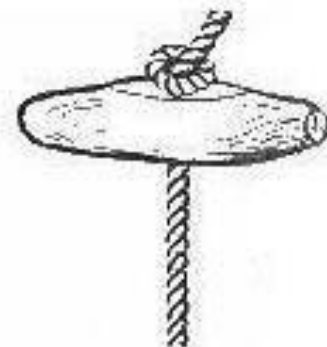
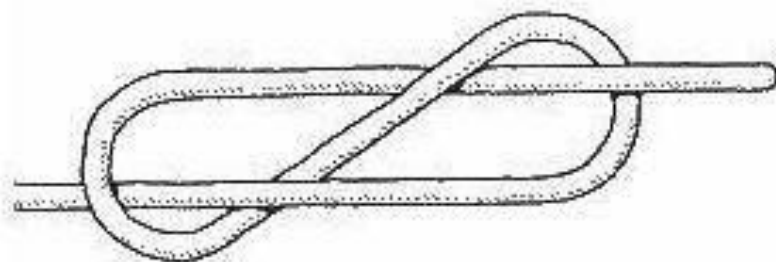
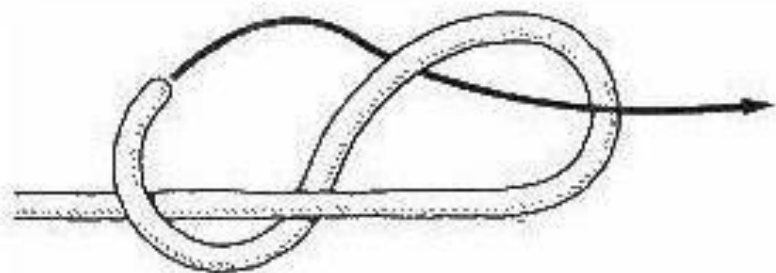
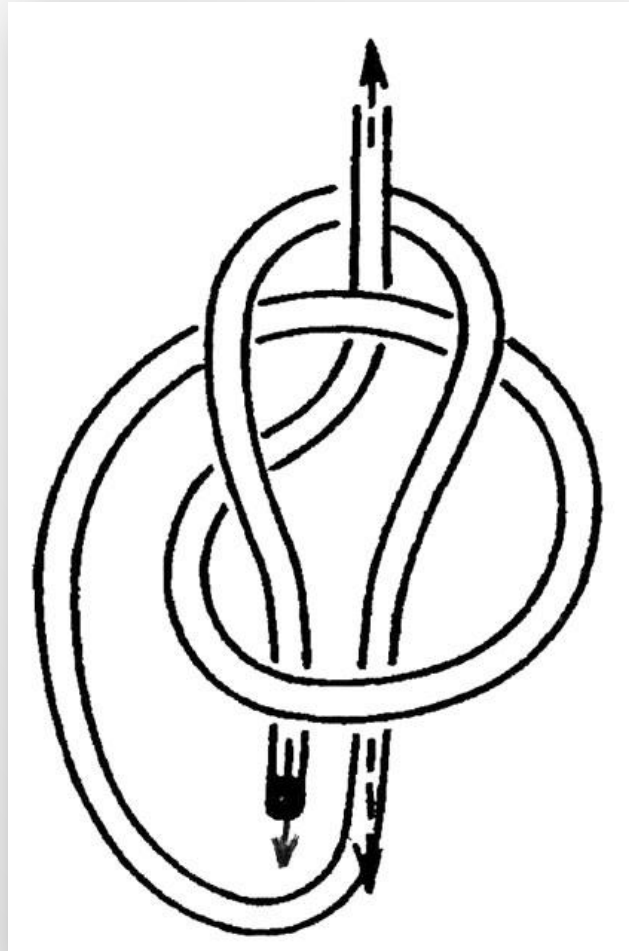

Символика нашей секции.







11/08/2013 14:58



2013 19:08



Награждение. >>

1 место в гонке от острова до острова занял Матвей. Он всех очень удивил в этом году!

1 место в ОБЩЕМ ЗАЧЕТЕ!



□ И это был Богдан.

2 место в ОБЩЕМ ЗАЧЕТЕ!



□ Соня.

3 место в ОБЩЕМ ЗАЧЕТЕ!

▣ Влад.



Who is Who



1 место-Матвей.



2 место-Леша.



3 место-Андрей.



Если вам понравилось то, чем мы занимаемся, приходите в следующем году! 😊

Мы занимаемся на пляже «Пески».

СПАСИБО ЗА ВНИМАНИЕ!

