

Право интеллектуальной собственности



KPDK.NET

Составитель: профессор В.С. Елисеев



Лекция I. Общее понятие об интеллектуальной собственности



Вопросы:

- § 1.1. Понятие интеллектуальной деятельности, интеллектуальной собственности и интеллектуального права.
- § 1.2. Интеллектуальное право как подотрасль права, науки ГП и учебной дисциплины.
- § 1.3. Структура интеллектуального права.
- § 1.4. Общая характеристика законодательства об интеллектуальном праве.
- § 1.5. Характеристика объектов ИС.
- § 1.6. Субъекты интеллектуального права.
- § 1.7. Общая характеристика договоров в ИП.

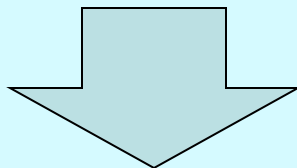

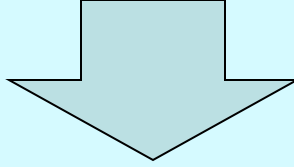

- § 1.8. Основания перехода исключительного права к другим лицам без договора.
- § 1.9. Общее понятие о сроках в ИП.
- § 1.10. Система органов государственного регулирования отношений в ИП.
- § 1.11. Характеристика деятельности общественных организаций управления авторскими и смежными правами на коллективной основе.
- § 1.12. Научные исследования как объект ИС.
- § 1.13. Характеристика способов защиты и видов ответственности в ИП.

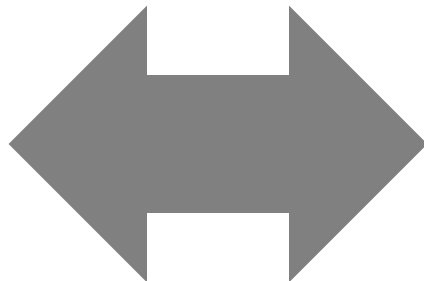

**Интеллектуальная
(умственная)
деятельность**

**Физическая
деятельность
(работа)**

Творчество – особая форма умственной деятельности, при которой человек, на основе имеющихся у него способностей, знаний и опыта создает новые идеи, образы, новые решения определенных задач.

Результатом творчества является нечто новое (в большей или меньшей степени), отличное от того, что имело место ранее (от аналога).

Творчество имеет строго индивидуальный характер.

**Труд
продуктивный
(творчество)**

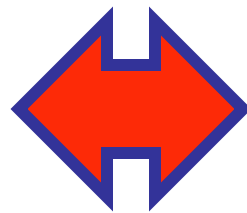

**Труд
репродуктивный**

Легенда о короне

Существует легенда о том, как царь Гиерон поручил Архимеду проверить, не подмешал ли ювелир серебра в его золотую корону. Целостность изделия нарушать было нельзя. Архимед долго не мог выполнить эту задачу. Решение пришло случайно, когда он лег в ванную и обратил внимание на вытеснение жидкости. Архимед закричал: «Эврика!» — «Нашел!», и выбежал голым на улицу. Он понял, что объем тела, погруженного в воду, равен объему вытесненной воды. Таким образом, Архимед узнал, что в золото было подмешано серебро, разоблачил обманщика и открыл основной закон гидростатики!



Творчество

**Результат
интеллектуальной
деятельности**

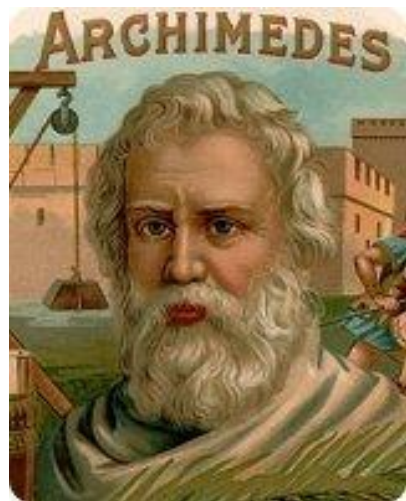



PERIODICHESKAYA SISTEMA KHIMICHESKIH ELEMENTOV D.I. MENDELEEVA

ГРУППЫ ЭЛЕМЕНТОВ

№	I	II	III	IV	V	VI	VII	VIII	IX	X	XI	XII	
1	H												He
2	Li	Be	B	C	N	O	F	Ne					Ar
3	Na	Mg	Al	Si	P	S	Cl	Ar					Kr
4	K	Ca	Sc	Ti	V	Cr	Mn	Fe	Co	Ni	Cu	Zn	Xe
5	Rb	Sr	Y	Zr	Nb	Mo	Tc	Ru	Rh	Pd	Ag	Cd	Rn
6	Cs	Ba	La	Hf	Ta	W	Re	Os	Ir	Pt	Au	Hg	
7	Fr	Ra	Ac	Rf	Db	Sg	Bh	Hs	Mt	Ds	Rg	Cn	
8													
9													
10													

ПАНАХОМЕР

АКТИНОИД

Интеллектуальная собственность
указывает на принадлежность результата
интеллектуальной деятельности его
автору

Интеллектуальная собственность – это созданный творческим трудом автора результат интеллектуальной деятельности, который обладает следующими признаками:

- является очевидным для специалистов в соответствующей области деятельности;
- имеет новизну — отличие от аналогов (близких по содержанию результатов) и указанные отличия являются достаточными с позиции специалистов соответствующей области деятельности;
- соответствует критериям, установленным законодательством, если таковые имеются.

**Интеллектуальная
собственность**

**и
обеспечен
Правовое**

**Право ИС (Интеллектуальное право)
Гражданско-правовой режим
результатов интеллектуальной
деятельности и средств
индивидуализации (ИС)**

Для возникновения **права ИС** необходимо, чтобы:

- ИС должна быть объективирована, т.е. выражена в определенной понятной специалистам и окружающим форме;
- ИС не противоречила принципам гуманности, морали и иным критериям, установленным законодательствам;
- в случаях, установленных законом, ИС должна иметь государственную регистрацию;
- в случаях установленных законом, иметь плату за поддержание охраны.

ИС, которая не может быть предметом Права ИС

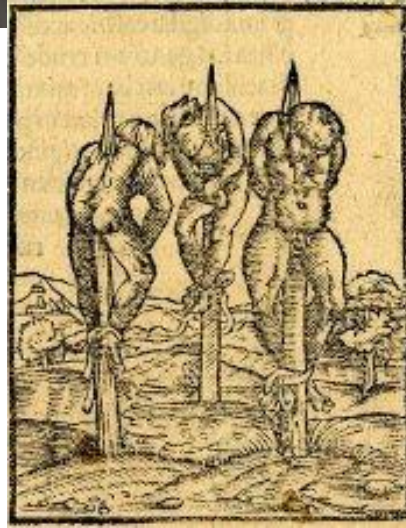
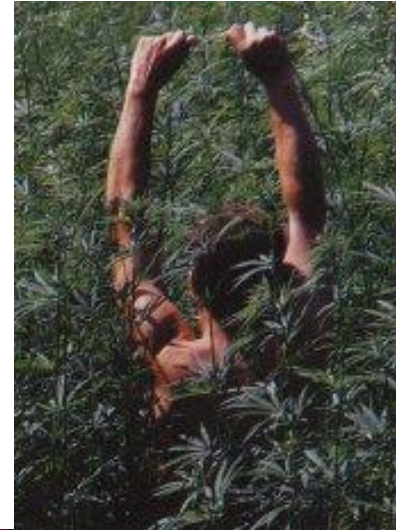
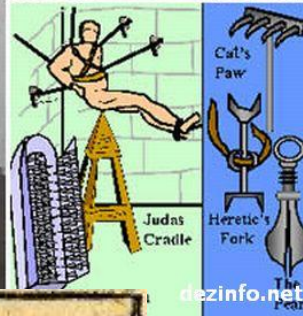

Интеллектуальная собственность?

Полемика о термине

- ИС – объективная реальность (проприетарная теория)!
- ИС – недоразумение!
- *ИС – юридическая (а не экономическая) условность!*

Соответственно, представители 3-го подхода рассматривают термины «интеллектуальная собственность» и «исключительные права» как синонимы.

- **ИС – это экономическая категория.**

Право ИС (Интеллектуальное право)

Неимущественная
составляющая

Имущественная
имущественная



Интеллектуальная собственность — в широком понимании термин означает закрепленные *законом* временное исключительное право, а также личные неимущественные права авторов на результат *интеллектуальной деятельности* или средства индивидуализации.

Законодательство об ИС устанавливает **монополию авторов** на определенные формы использования результатов своей интеллектуальной, творческой деятельности, которые, таким образом, могут использоваться другими лицами лишь с разрешения первых.

Соотношение экономических и юридических начал в ИС:

1. Результат интеллектуальной деятельности, получивший юридически значимое закрепление: для песни – слова и музыка; для изобретения – техническая идея; картина, в которой закреплён образ и т.д.
2. Отношения, по поводу этого, прежде всего, имущественного характера, который позволяет извлечь выгоду:
Отношения выгоды регулируются экономикой;
Права и обязанности – правом.
3. Правовая регламентация и охрана данных отношений: регулятивные и охранительные отношения.
4. Момент возникновения прав – юридически значимое выражение интеллектуальной собственности: ноты и текст, формула для изобретения, и т.д.

Право ИС (Интеллектуальное право)



**Объективное
право**

**Субъективное
право**

Интеллектуальное право

- *подотрасль гражданского права;*
- *подотрасль гражданского законодательства;*
- *подотрасль науки гражданского права;*
- *учебная дисциплина.*



Интеллектуальное право как подотрасль гражданского права представляет собой совокупность норм права, регулирующих общественные отношения, связанные с созданием, использованием, управлением и охраной объектов интеллектуальной собственности.



Изобретения 19 века



Интеллектуальное право как подотрасль науки гражданского права представляет собой совокупность научных взглядов (концепций, теорий) на развитие правового регулирования отношений интеллектуальной собственности, связь со смежными отраслями правовой, экономической, сельскохозяйственной и технической науки, исторический аспект развития отечественного законодательства, опыт соответствующего зарубежного законодательства + (1)

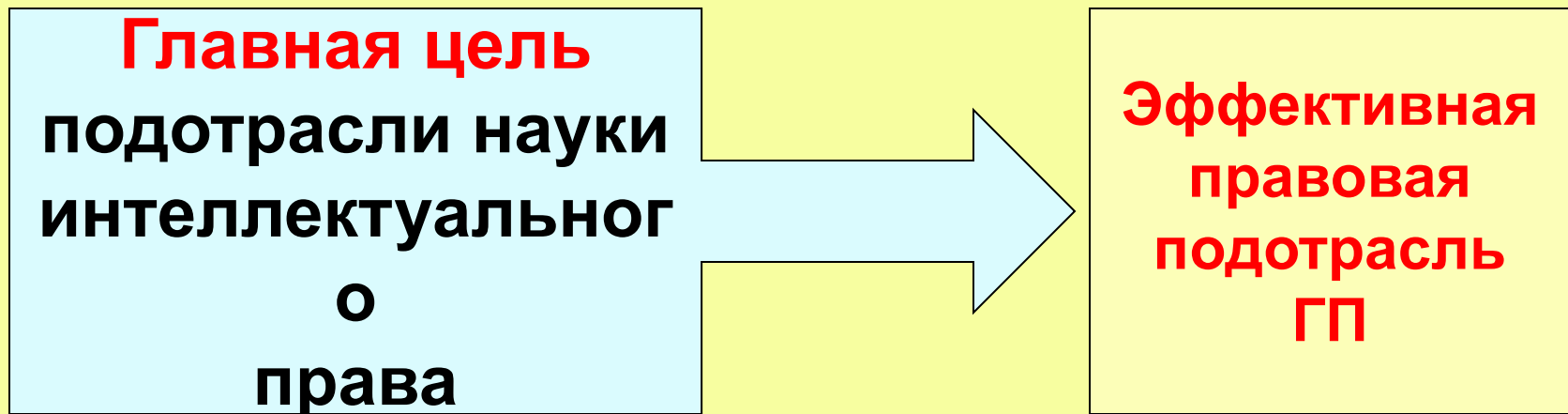

Интеллектуальное право как учебная дисциплина

Интеллектуальное право
как подотрасль ГП

Интеллектуальное право
как подотрасль
науки ГП

Методическая
составляющая

Ограниченная часами,
отведенными
на изучение предмета

Интеллектуальное право как учебная дисциплина – это система общетеоретических и научно-практических знаний и способов приобретения навыков применения знаний об интеллектуальном праве, обязательным для студентов высшего учебного заведения.



Структура интеллектуального права

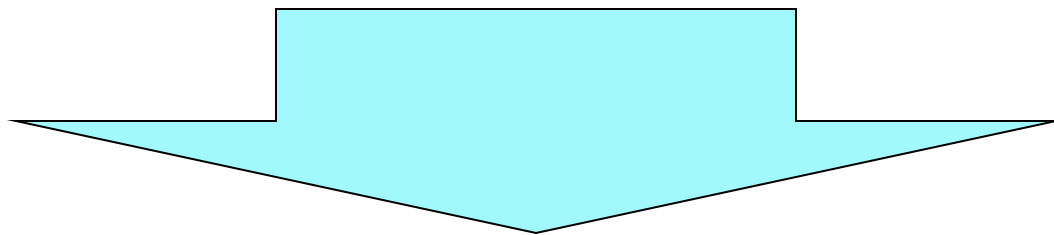

**Общая
часть**

**Особенная
часть**

**Специальная
часть**

Общая часть интеллектуального права

включает в себя наиболее общие правовые институты, которые регулируют отношения, связанные с созданием, использованием, управлением и охраной объектов интеллектуальной собственности, правовым положением субъектов соответствующих правоотношений.



Особенная часть интеллект. права



Авторское право

Смежное право

Патентное право

Селекционное право

ПР Топологии ИМ

ПР Секретов производства

ПР Средств индивидуализации

ПР Фирменных наименований

**ПР Товарных знаков (знаков
обслужив)**

**ПР Наименования мест
происхождения товаров**

ПР Коммерческих обозначений

Законодательство об ИС

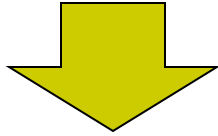

**Российское
законодательство**

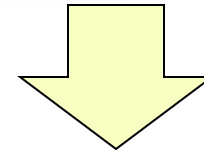

**Международные
договоры**

Российское законодательство



Конституция РФ:

Интеллектуальная собственность охраняется законом (п. 1 ст. 44 Конституции)

Правовое регулирование интеллектуальной собственности находится в ведении Российской Федерации (ст. 71 Конституции).



- **Федеральный закон от 30 декабря 2008 г. № 316-ФЗ «О патентных поверенных»;**
- **Указ Президента РФ от 24.05.2011 г. № 673 «О Федеральной службе по интеллектуальной собственности»;**
- **Положение о Федеральной службе по интеллектуальной собственности.**



Правила государственной регистрации договоров о распоряжении исключительным правом на изобретение, полезную модель, промышленный образец, зарегистрированные топологию интегральной микросхемы, программу для ЭВМ, базу данных и **перехода без договора** исключительного права на изобретение, полезную модель, промышленный образец, товарный знак, знак обслуживания, наименование места происхождения товара, зарегистрированные топологию интегральной микросхемы, программу для ЭВМ, базу данных, утв. Постановлением Правительства РФ от 24.12.2008 № 1020

Постановление Правительства РФ от 02.10.2004г. № 514 «О федеральных органах исполнительной власти и Государственной корпорации по атомной энергии "Росатом", уполномоченных рассматривать заявки на выдачу патента на секретные изобретения».



Международные договоры:

- **Конвенции, учреждающей Всемирную организацию интеллектуальной собственности** (Стокгольм, 14 июля 1967 г., в редакции от 2 октября 1979 г.; вступила в силу для СССР 26 апреля 1970 г.);
- **Бернская конвенция по охране литературных и художественных произведений** (Берн, 9 сентября 1886 г.; вступила в силу для Российской Федерации 13 марта 1995 г.);
- **Всемирной конвенции об авторском праве** (Женева, 6 сентября 1952 г.; пересмотрена в Париже 24 июля 1971 г.; вступила в силу для СССР 27 мая 1973 г.);
- **Международной конвенции об охране прав исполнителей, изготовителей фонограмм и вещательных организаций** (Рим, 26 октября 1961 г.; вступила в силу для Российской Федерации 26 мая 2003 г.);
- **Конвенции об охране интересов производителей фонограмм от незаконного воспроизводства их фонограмм** (Женева, 29 октября 1971 г.; вступила в силу для Российской Федерации 13 марта 1995 г.);
- **Конвенция по охране промышленной собственности** (Париж, 20 марта 1883 г.; Конвенция вступила в силу для СССР 1 июля 1965 г.);
- **Страсбургское соглашение о международной патентной классификации** от 24 марта 1971 г. (Соглашение вступило в силу для СССР 7 октября 1975 г.);
- **Договор о законах по товарным знакам** (Женева, 27 октября 1994 г.; для Российской Федерации Договор вступил в силу 11 мая 1998 г.);
- **Соглашение о сотрудничестве по пресечению правонарушений в области интеллектуальной собственности** (Москва, 6 марта 1998 г.; Соглашение вступило в силу для Российской Федерации 12 ноября 2001 г.);

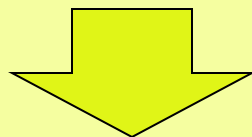

- **Евразийская Патентная Конвенция** (Москва, 9 сентября 1994 г.; Конвенция вступила в силу для Российской Федерации 27 сентября 1995 г.)
- **Будапештский договор о международном признании депонирования микроорганизмов для целей патентной процедуры** (Будапешт, 28 апреля 1977 г.; вступил в силу для СССР 22 апреля 1981 г.)
- **Договор о патентной кооперации** (Вашингтон, 19 июня 1970 г.; вступил в силу для СССР 29 марта 1978 г.)
- **Локарнское соглашение**, устанавливающее международную классификацию промышленных образцов, от 8 октября 1968 г. (вступило для СССР в силу 15 декабря 1972 г.)
- **Ниццкое Соглашение о Международной классификации товаров и услуг для регистрации знаков** от 15 июня 1957 г., пересмотренное в Стокгольме 14 июля 1967 г. и в Женеве 13 мая 1977 г. (для Российской Федерации Соглашение вступило в силу 26 июля 1971 г.)
- **Мадридское соглашение о международной регистрации знаков** от 14 апреля 1891 г. (пересмотрено в Брюсселе 14 декабря 1900 г., в Вашингтоне 2 июня 1911 г., в Гааге 6 ноября 1925 г., в Лондоне 2 июня 1934 г., в Ницце 15 июня 1957 г. и в Стокгольме 14 июля 1967 г.; вступило в силу 1 июля 1976 г.)
- **Протокол к Мадридскому соглашению о международной регистрации знаков** (Мадрид, 28 июня 1989 г.; Российская Федерация приняла настоящий Протокол постановлением Правительства РФ от 19 декабря 1996 г. N 1503).

РОССИЙСКАЯ ФЕДЕРАЦИЯ



ПАТЕНТ

НА ПОЛЕЗНУЮ МОДЕЛЬ

№ 39704

**ПЛАТИНОВЫЙ ЭТАЛОННЫЙ
ТЕРМОЭЛЕКТРИЧЕСКИЙ ПРЕОБРАЗОВАТЕЛЬ**

Патентообладатель(ли): **Общество с ограниченной
ответственностью "Производственная компания
"ТЕСЕЙ" (RU)**

Автор(ы): *см. на обороте*

Заявка № 2004111409

Приоритет полезной модели **15 апреля 2004 г.**

Зарегистрировано в Государственном реестре полезных
моделей Российской Федерации **10 августа 2004 г.**

Срок действия патента истекает **15 апреля 2009 г.**

Руководитель Федеральной службы по интеллектуальной
собственности, патентам и товарным знакам

Б.П. Симонов



РОССИЙСКАЯ ФЕДЕРАЦИЯ



СВИДЕТЕЛЬСТВО

на товарный знак (знак обслуживания)

№ 170710

На основании Закона Российской Федерации "О товарных знаках, знаках обслуживания и наименованиях мест происхождения товаров", введенного в действие 17 октября 1992 года, Российским агентством по патентам и товарным знакам выдано настоящее свидетельство на товарный знак (знак обслуживания)

Владелец:

*Закрытое акционерное общество "СибДальПродукт"
659700, Республика Алтай, г. Горно-Алтайск,
Коммунистический ул-н, 6, кв. 17 (RU)*

В отношении следующих товаров (услуг):

30 - зерновые продукты, кондитерские изделия, крупы пищевые, кукуруза воздушная (понкорн), кукуруза измельченная, (см. на обороте)

по заявке № 97706471, дата поступления 06.05.1997

Приоритет от 06.05.1997

Регистрация товарного знака действует на всей территории Российской Федерации в течение 10 лет с 06 мая 1997 г.

Зарегистрировано в Государственном Реестре товарных знаков и знаков обслуживания Российской Федерации

г. Москва **24 декабря 1998 г.**



Генеральный Директор

А.П. Короткий



Объекты интеллектуальной собственности

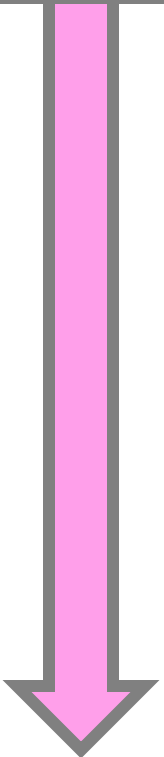
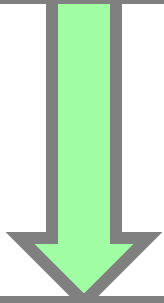
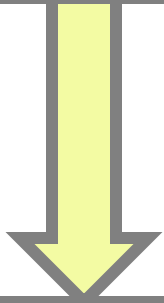

Результаты интеллектуальной деятельности

Средства индивидуализации

Единая технология

Результаты интеллектуальной деятельности



Объекты авторского права

Объекты смежного права

Объекты патентного права

Объекты селекционного права

Топологии интегральных микросхем

Секреты производства (ноу-хау)

Средства индивидуализации

```
graph TD; A[Средства индивидуализации] --> B[Фирменные наименования]; A --> C[Товарные знаки и знаки обслуживания]; A --> D[Наименования мест происхождения товаров]; A --> E[Коммерческие обозначения];
```

Фирменные наименования

**Товарные знаки и знаки
обслуживания**

**Наименования мест
происхождения товаров**

Коммерческие обозначения

Объекты авторского права

Произведения науки, литературы и искусства

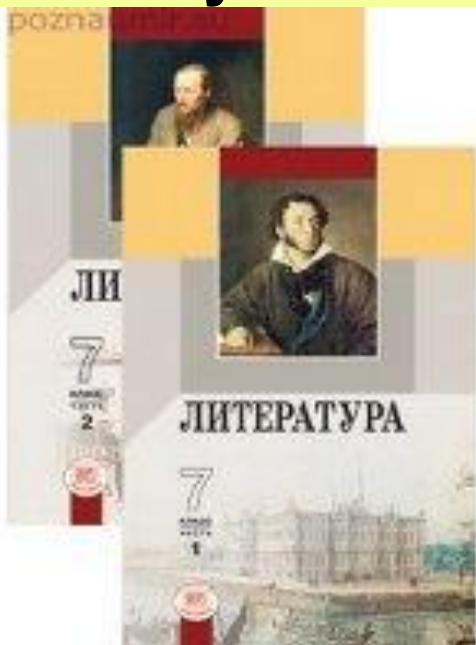

Программы для ЭВМ

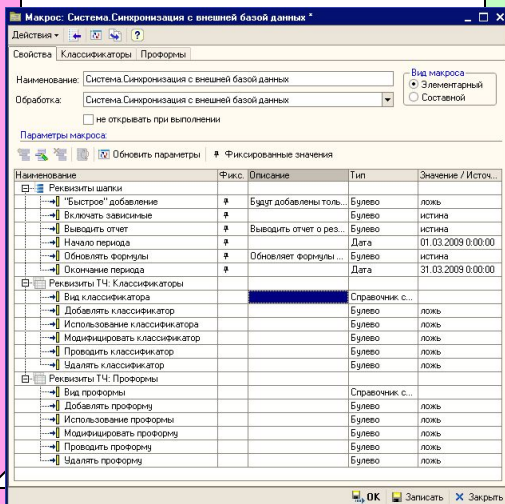

Базы данных

Объекты смежного права

Исполнения



Фонограммы



Вещание организаций эфирного или кабельного вещания

Объекты патентного права

Изобретения



Промышленные
образцы



Полезные
модели
(малые
изобретения)





Объекты селекционного права

Породы животных



Сорта растений



Топология интегральных микросхем

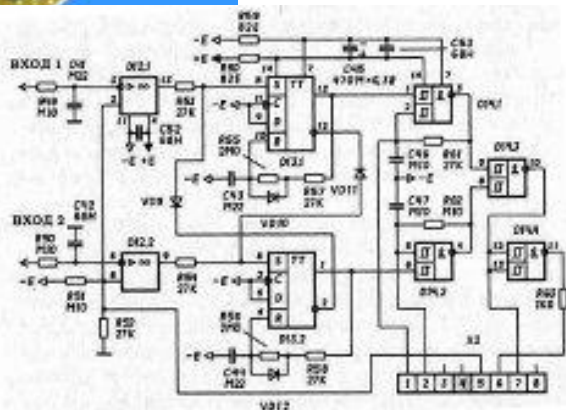
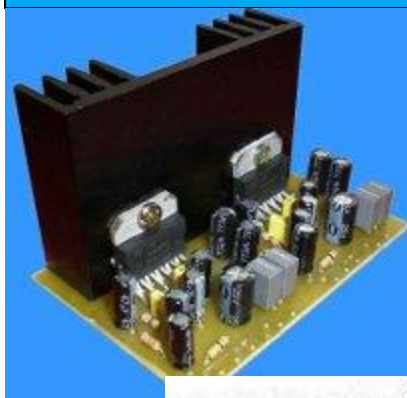

Секреты производства (ноу-хау)



Фирменное наименование



Товарный знак (знак обслуживания)



Наименования мест происхождения товаров

Коммерческие обозначения



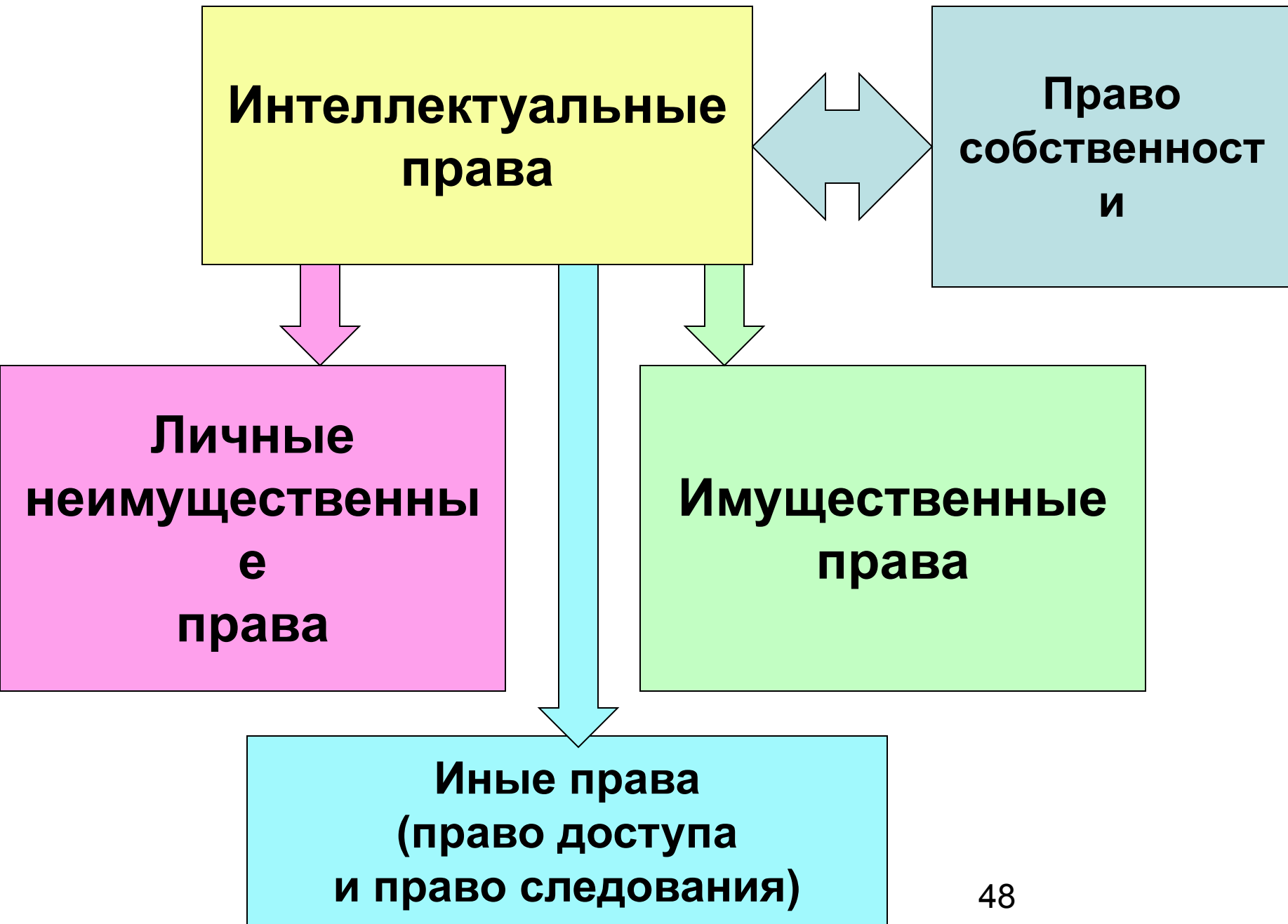

Автором результата интеллектуальной деятельности признается гражданин, творческим трудом которого создан такой результат.



Не признаются авторами результата интеллектуальной деятельности граждане, **не внесшие личного творческого вклада** в создание такого результата, в том числе оказавшие его автору только техническое, консультационное, организационное или материальное содействие или помощь либо только способствовавшие оформлению прав на такой результат или его использованию, а также граждане, осуществлявшие контроль за выполнением



Автору принадлежит *право авторства*, а в случаях, *право на имя* и *иные личные неимущественные права*.

Право авторства, право на имя и иные личные неимущественные права автора неотчуждаемы и непередаваемы.

Отказ от этих прав ничтожен.

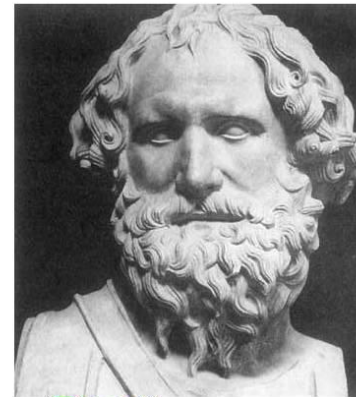

Архимед

Архимед (Ἀρχιμήδης; 287 до н. э.) — 212 до н. э.) — древнегреческий математик, физик, механик и инженер из Сиракуз. Сделал множество открытий в геометрии. Заложил основы механики, гидростатики, автор ряда важных изобретений.



Гражданин или юридическое лицо, обладающие **исключительным правом** на результат интеллектуальной деятельности или на средство индивидуализации (**правообладатель**), вправе использовать такой результат или такое средство по своему усмотрению любым не противоречащим закону способом.

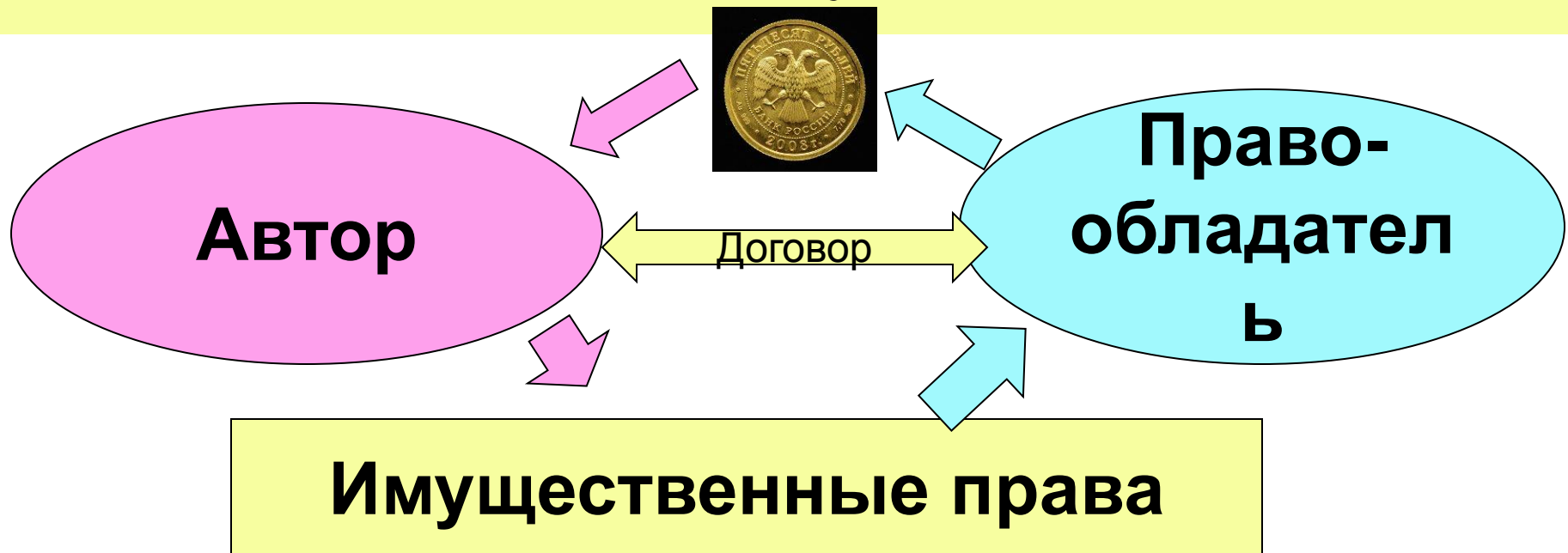

Правообладатель может по своему

усмотрению разрешать или запрещать другим лицам использование результата интеллектуальной деятельности или средства индивидуализации. **Отсутствие запрета не считается согласием** (разрешением).

Другие лица **не могут использовать** соответствующие результат интеллектуальной деятельности или средство индивидуализации **без согласия правообладателя**, за исключением случаев, предусмотренных ГК.

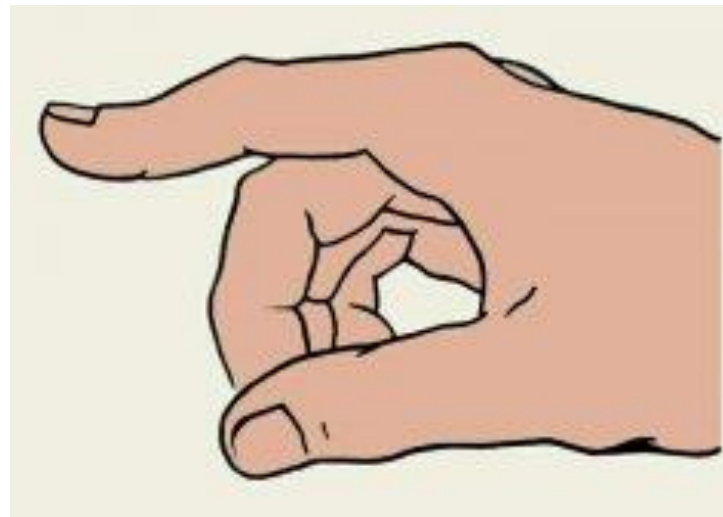

В случае, когда **исключительное право** на результат интеллектуальной деятельности или на средство индивидуализации **принадлежит нескольким лицам совместно, каждый из правообладателей** может использовать такой результат или такое средство **по своему усмотрению**, если ГК или договором между ними не предусмотрено иное. Взаимоотношения лиц, которым исключительное право принадлежит совместно, определяются соглашением между ними.



В случаях, когда результат интеллектуальной деятельности или средство индивидуализации подлежит **государственной регистрации**, отчуждение исключительного права на такой результат или на такое средство по договору, залог этого права и предоставление права использования такого результата или такого средства по договору, а равно и переход исключительного права на такой результат или на такое средство без договора, также подлежат государственной регистрации, порядок и условия которой устанавливаются Правительством РФ.



Правообладатель **может** **распорядиться** принадлежащим ему исключительным правом на результат интеллектуальной деятельности или на средство индивидуализации любым не противоречащим закону и существу такого исключительного права способом, в том числе путем его отчуждения по договору другому.



Сделка и договор

- **Сделка** – установление, изменение и прекращение определенных прав и обязанностей. Сделки бывают односторонними (доверенность) и многосторонними.
- **Договор** – вид сделки, в которой участвуют две или более сторон. Виды: договор купли-продажи, дарения, мены, банковского кредита, строительного подряда, на оказание услуг, страхования, аренда земли, зданий...

Виды договоров

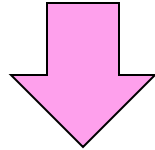

**Договор об отчуждении
исключительного
права**

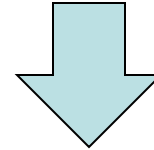

**Лицензионный
договор**

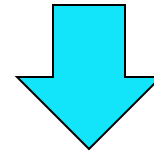

**Сублицензионный
договор**



По **договору об отчуждении
исключительного права** одна сторона
(правообладатель) передает или обязуется
передать принадлежащее ей
исключительное право на результат
интеллектуальной деятельности или на
средство индивидуализации **в ПОЛНОМ
объеме** другой стороне (приобретателю).



Стороны договора об отчуждении исключительного права

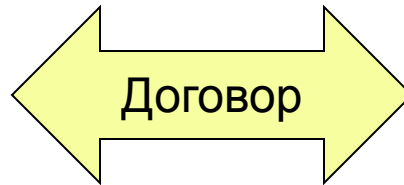

По лицензионному договору одна сторона - обладатель исключительного права на результат интеллектуальной деятельности или на средство индивидуализации (**лицензиар**) предоставляет или обязуется предоставить другой стороне (**лицензиату**) право использования такого результата или такого средства **в предусмотренных договором пределах.**

Лицензиат может использовать результат интеллектуальной деятельности или средство индивидуализации только в пределах тех прав и теми способами, которые предусмотрены лицензионным договором. Право использования результата интеллектуальной деятельности или средства индивидуализации, **прямо не указанное** в лицензионном договоре, **не считается предоставленным лицензиату.**

Стороны лицензионного договора



Лицензиар

Договор

Лицензиат

Заключение лицензионного договора не влечет за собой переход исключительного права к лицензиату!

В лицензионном договоре должна быть указана территория, на которой допускается использование результата интеллектуальной деятельности или средства индивидуализации. Если территория, на которой допускается использование такого результата или такого средства, в договоре не указана, лицензиат вправе осуществлять их использование на всей территории Российской Федерации.



Лицензионный договор

```
graph TD; A[Лицензионный договор] --> B[Простая (неисключительная) лицензия]; A --> C[Исключительная лицензия];
```

Простая
(неисключительная)
лицензия

Исключительная
лицензия

В случаях, предусмотренных ГК, суд может по требованию заинтересованного лица принять решение о предоставлении этому лицу на указанных в решении суда условиях права использования результата интеллектуальной деятельности, **исключительное право на который принадлежит другому лицу (принудительная лицензия)**.

Лицо, организовавшее создание сложного объекта, включающего несколько охраняемых результатов интеллектуальной деятельности (кинофильма, иного аудиовизуального произведения, театрально-зрелищного представления, мультимедийного продукта, единой технологии), **приобретает право использования** указанных результатов **на основании договоров об отчуждении исключительного права** или **лицензионных договоров**, заключаемых таким лицом с обладателями исключительных прав на соответствующие результаты интеллектуальной деятельности.

В случае, когда лицо, организовавшее создание сложного объекта, приобретает право использования результата интеллектуальной деятельности, **специально созданного или создаваемого для включения в такой сложный объект**, соответствующий договор считается **договором об отчуждении исключительного права**, если иное не предусмотрено соглашением сторон.

**Переход исключительного
права к другим лицам
без договора**

**Основания,
установленные
законом**

**Правопреемство
(наследство,
реорганизация ЮЛ)**

**Обращение
взыскания по долгам,
имущественные
требования**

**Личные неимущественные права
действуют бессрочно**

**Сроки действия
исключительных прав**

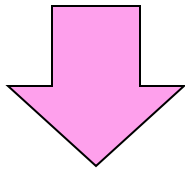

**Действие
в течении
определенного
срока
(общее правило)**

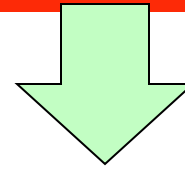

**Действие
бессрочно**

Общие сроки искл. прав (1)

Авторское право	70 лет с 1.01 после смерти
Смежное право: Исполнение	В течении жизни, но не менее 50 лет с 1.01 после 1-го исполнения
Фонограмма Право организаций эфирного и кабельного вещания	50 лет с 1.01 после записи, 1-го сообщения
База данных	15 лет с 1.01 после создания
Право публикатора произведения	25 лет с 1.01 после обнародования

Общие сроки искл. прав (2)

Патентное право: Изобретения	20 лет с момента подачи заявки
Полезные модели	10 лет (+3) с момента подачи заявки
Промышленные образцы	15 лет (+10) с момента подачи заявки
Селекционные достижения	30 лет (35) со дня гос. регистрации
ТИМ	10 лет со дня 1-го использования

Бессрочное действие

Секрет производства (НОУ-ХАУ)	до тех пор, пока сохраняется конфиденц. сведений
Фирменное наименование	пока существует Ю.Л. с указанным фирм. наименов.
Товарный знак (знак обслуж.) Наименование места происхождения товара	10 лет (продление неограниченное количество раз)
Общеизвестный товарный знак	бессрочно
Коммерческое обозначение	бессрочно + в теч. года с момента неиспользован.

Система органов государственного управления интеллектуальной собственностью

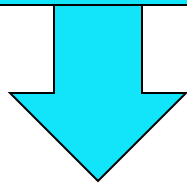

**Минэкономразвития
России**

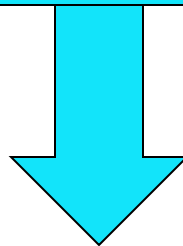

**Минкультуры
России**

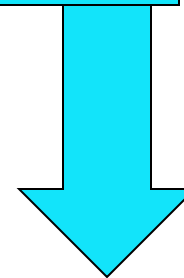

**Минсельхоз
России**

Гос. регулирование ИС

**Система органов
гос. регулирования ИС**

```
graph TD; A[Система органов гос. регулирования ИС] --> B[Основные органы гос. регулирования ИС]; A --> C[Спец. органы гос. регулирования ИС];
```

**Основные органы
гос. регулирования
ИС**

**Спец. органы
гос. регулирования
ИС**

Основные органы гос. регулирования ИС

Министерство
культуры РФ
ИС
(Минкультуры
России)

Федеральная
служба
по ИС
(Роспатент)

Министерство сельского
хозяйства РФ
(Минсельхоз России)

Издание НПА в целях регулирования отношений в сфере интеллектуальной собственности, связанных с объектами **авторских и смежных прав**, осуществляет **Минкультуры России.**

(Ст. 1246 ГК)





Министерство культуры РФ осуществляет следующие полномочия:

5.4.10.7. за соблюдением законодательства РФ об авторском праве и смежных правах в установленной сфере деятельности;

5.4.10.8. за деятельностью аккредитованных государством организаций, осуществляющих коллективное управление авторскими и смежными правами;

(Положение о Министерстве культуры Российской Федерации)



Издание нормативных правовых актов в целях регулирования отношений в сфере интеллектуальной собственности, связанных с *изобретениями, полезными моделями, промышленными образцами, программами для ЭВМ, базами данных, топологиями интегральных микросхем, товарными знаками и знаками обслуживания, наименованиями мест происхождения товаров,* осуществляет **Федеральная служба по интеллектуальной собственности (Роспатент)**

(Ст. 1246 ГК)

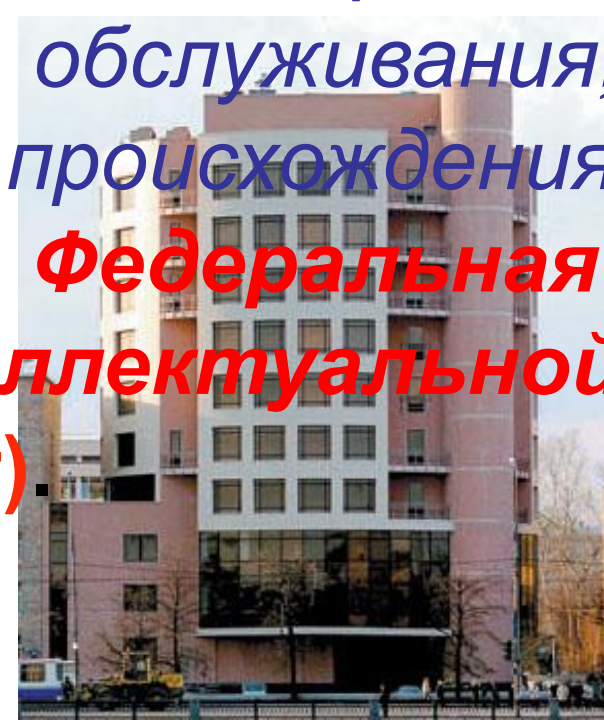

Детская тюрьма (Патент США №4,205)

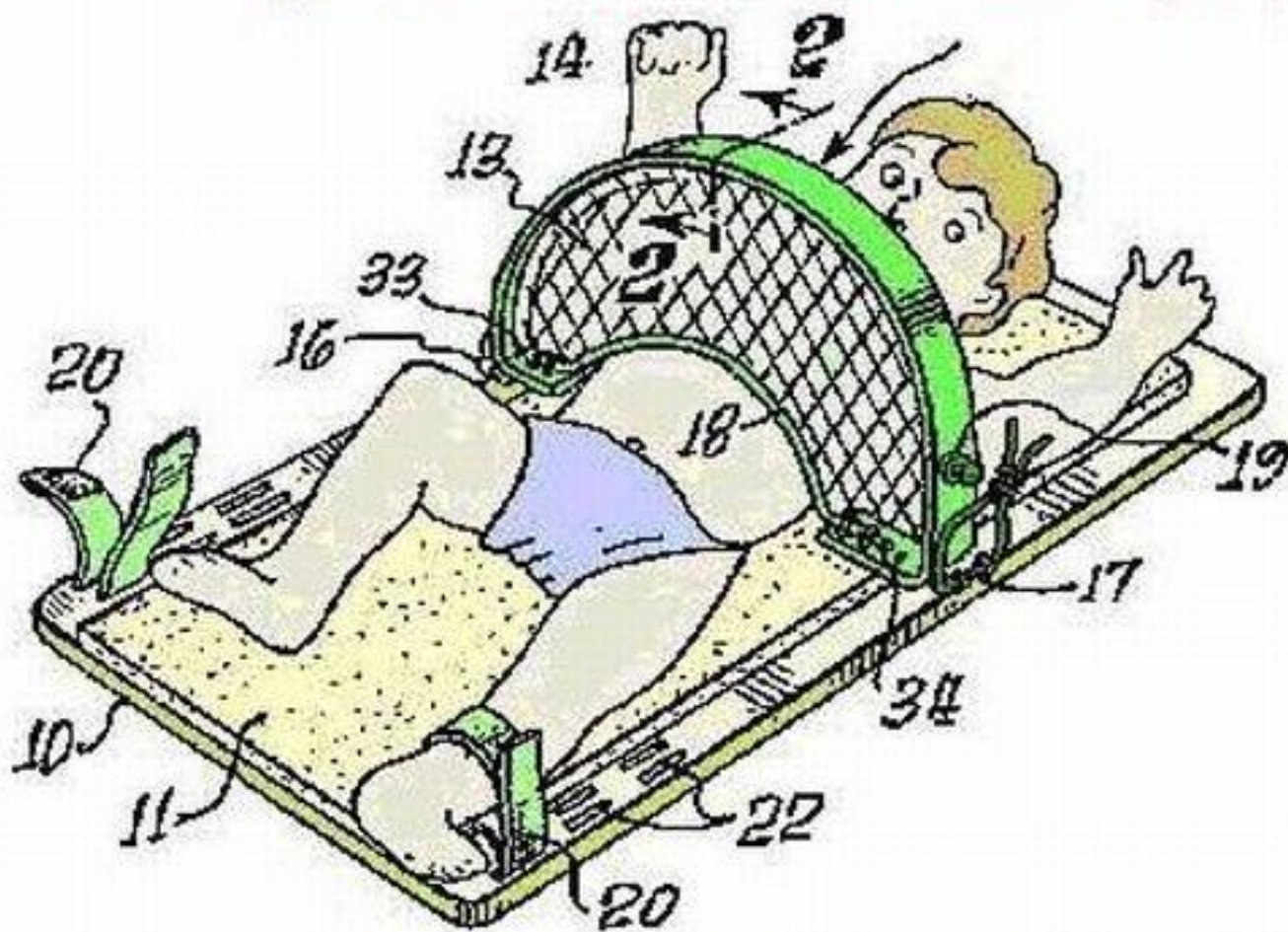

Изобретатель, которому, по всей видимости, приходилось слишком часто менять детские пелёнки, нашёл управу на маленьких вертлявых чудовищ — это детская тюрьма. Младший основательно блокируется на пеленальном столике, его живот прижимает массивная дуга, а ноги сковываются липучками — никуда он теперь не денется, делайте с ним, что хотите. Странно, что в этом приспособлении не предусмотрена затычка для рта.

Детская коляска внедорожник (Патент США № 2,224,452)

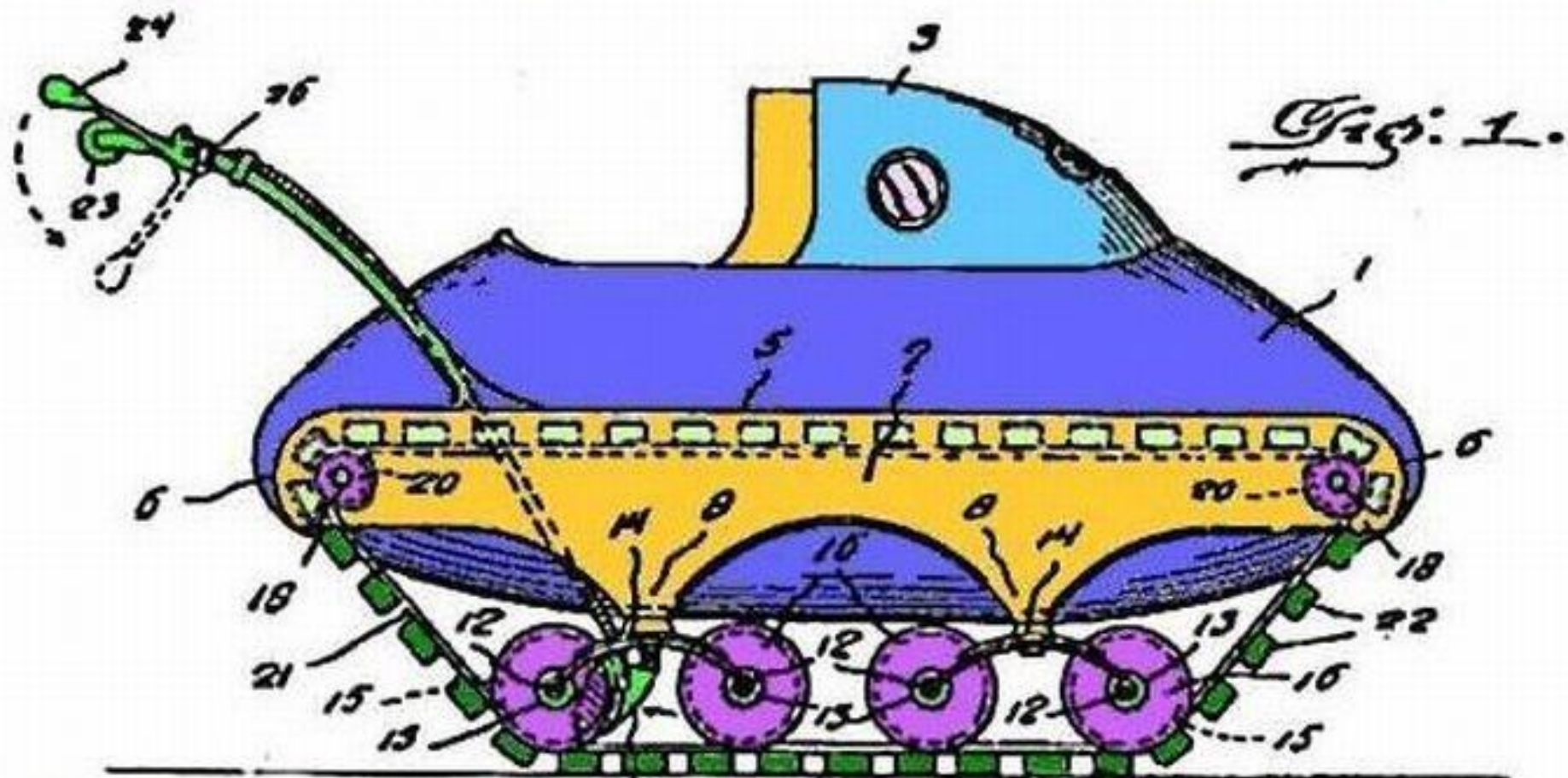

Первый внедорожник для детей, позволяющий преодолевать все препятствия на пути. Имеется ручной тормоз. Наши пешеходные дороги, видимо, лучше.

Федеральная служба по интеллектуальной собственности является правопреемником Федеральной службы по интеллектуальной собственности, патентам и товарным знакам, а также правопреемником Министерства юстиции Российской Федерации в части, касающейся правовой защиты интересов государства в процессе экономического и гражданско-правового оборота результатов научно-исследовательских, опытно-конструкторских и технологических работ военного, специального и двойного назначения, в том числе по обязательствам, возникающим в результате исполнения судебных

Роспатент находится в ведении **Министерства экономического развития РФ.**



Основными функциями Федеральной службы по интеллектуальной собственности являются:

- Правовая защита интересов государства в процессе экономического и гражданско-правового оборота результатов научно-исследовательских, опытно-конструкторских и технологических работ военного, специального и двойного назначения.
- Контроль и надзор в сфере правовой охраны и использования результатов интеллектуальной деятельности гражданского, военного, специального и двойного назначения, созданных за счет бюджетных ассигнований федерального бюджета.
- Контроль и надзор в установленной сфере деятельности в отношении государственных заказчиков и организаций - исполнителей государственных контрактов, предусматривающих проведение научно-исследовательских, опытно-конструкторских и технологических работ.
- Оказание государственных услуг в сфере правовой охраны изобретений, полезных моделей, промышленных образцов, программ для электронно-вычислительных машин, баз данных и топологий интегральных микросхем, в том числе входящих в состав единой технологии, товарных знаков, знаков обслуживания, наименований мест происхождения товаров, нормативно-правовому регулированию вопросов, касающихся контроля, надзора и оказания государственных услуг в установленной сфере деятельности.

Федеральное государственное бюджетное учреждение «Федеральный институт промышленной собственности» (ФИПС) — является подведомственной организацией *Федеральной службы по интеллектуальной собственности*, целью создания которого было: проведение подготовительных работ для осуществления *Роспатентом* юридически значимых действий, связанных с правовой охраной и защитой следующих результатов интеллектуальной деятельности и средств индивидуализации: *изобретений*, полезных моделей, промышленных образцов, товарных знаков, знаков обслуживания, наименований мест происхождения товаров, программ для ЭВМ, баз данных и топологий интегральных микросхем, а также получение и применение новых научных знаний для научно-технического обеспечения экспертизы результатов интеллектуальной деятельности и средств индивидуализации.



Ведение дел с Роспатентом может осуществляться заявителем, правообладателем, иным заинтересованным лицом самостоятельно, или **через патентного поверенного**, зарегистрированного в указанном федеральном органе, или через иного представителя.

Граждане, постоянно проживающие за пределами территории РФ, и иностранные юридические лица ведут дела с федеральным органом исполнительной власти по интеллектуальной собственности через патентных поверенных, зарегистрированных в указанном федеральном органе, если международным договором РФ не предусмотрено иное.

Полномочия патентного поверенного или иного представителя удостоверяются доверенностью, выданной заявителем, правообладателем или иным заинтересованным лицом.

В качестве патентного поверенного может быть зарегистрирован гражданин РФ, постоянно проживающий на ее территории. Требования к патентному поверенному, порядок его аттестации и регистрации, а также его правомочия устанавливаются законом

(ст. 1247 ГК РФ).

В отношении **селекционных достижений** функции государственного регулирования ИС осуществляют **Министерство сельского хозяйства России**, осуществляющий нормативно-правовое регулирование в сфере сельского хозяйства, и ФГБУ **«Государственная комиссия Российской Федерации по испытанию и охране селекционных достижений»**.

(Ст. 1246 ГК)



**ФГБУ «Государственная комиссия
Российской Федерации по испытанию и
охране селекционных достижений».**

**Ответственный орган Министерство
сельского хозяйства Российской
Федерации (Минсельхоз России).**



Специальные органы гос. регулирования ИС

Министерство
Обороны РФ

Министерство
внутренних дел
РФ

Министерство
промышленности
и торговли РФ

Федеральная
служба
безопасности РФ

Госкорпорация
«Росатом»

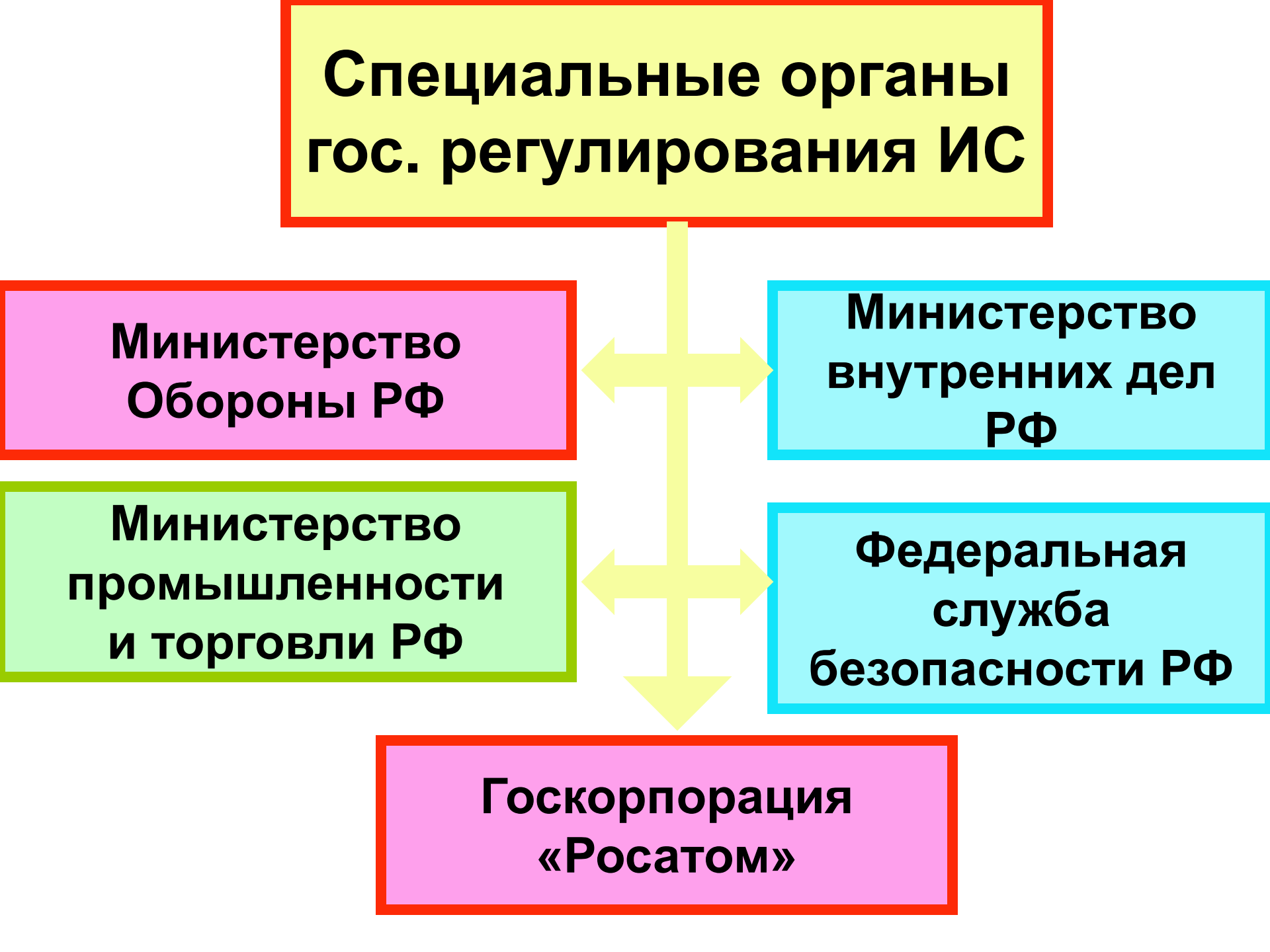



Министерство обороны Российской Федерации, Министерство внутренних дел Российской Федерации, Министерство здравоохранения и социального развития Российской Федерации, Министерство промышленности и торговли Российской Федерации, Федеральная служба безопасности Российской Федерации и Государственная корпорация по атомной энергии "Росатом" являются органами, уполномоченными рассматривать заявки на **выдачу патента на секретные изобретения**, для которых установлена степень секретности "особой важности" или "совершенно секретно", а также на секретные изобретения, которые относятся к средствам вооружения и военной техники, к методам и средствам в области разведывательной, контрразведывательной и оперативно-разыскной деятельности и для которых установлена степень секретности "секретно".

Виды реестров объектов ИС

- 1) государственный реестр изобретений;
- 2) государственный реестр полезных моделей;
- 3) государственный реестр промышленных образцов;
- 4) государственный реестр охраняемых селекционных достижений;
- 5) государственный реестр товарных знаков и знаков обслуживания.
- 6) государственный регистр баз данных
- 7) реестр программ для ЭВМ
- 8) реестр баз данных
- 9) реестр топологий интегральных микросхем (ТИМС).
- 10) государственный регистр фильмов.

Рассмотрение споров с ИС

Судебный порядок
рассмотрения споров

Административный
порядок
рассмотрения
споров

Авторские
и смежные
права

Патентные
и селекционные
права, защита прав
на средства
индивидуализации

Административные порядок защиты связан:

- с подачей и рассмотрением заявок на выдачу патентов на изобретения, полезные модели, промышленные образцы, селекционные достижения, товарные знаки, знаки обслуживания и наименования мест происхождения товаров,
- с государственной регистрацией этих результатов интеллектуальной деятельности и средств индивидуализации,
- с выдачей соответствующих правоустанавливающих документов,
- с оспариванием предоставления этим результатам и средствам правовой охраны или с ее прекращением.

Палата по патентным спорам (ППС) -

государственная научная организация. Средства на финансирование Палаты по патентным спорам выделяются из федерального бюджета. ППС находится во ведении *Федерального института по интеллектуальной собственности*. Утвержден и создан приказом Федеральной службы по интеллектуальной собственности, патентам и товарным знакам от "3" февраля 2005 г. № 21. После вступления в силу распоряжения Правительства Российской Федерации от 1 декабря 2008 г. № 1791-р Федеральное государственное учреждение "Палата по патентным спорам Федеральной службы по интеллектуальной собственности, патентам и товарным знакам" было присоединено к Федеральному государственному бюджетному учреждению *Федеральный институт промышленной собственности*.

Суд по интеллектуальным правам —

специализированный арбитражный суд, рассматривающий в пределах своей компетенции в качестве суда первой и *кассационной инстанций* дела по спорам, связанным с защитой интеллектуальных прав.

Суд по интеллектуальным правам в качестве суда первой инстанции рассматривает:

- 1) дела об оспаривании НПА федеральных органов исполнительной власти, затрагивающих права и законные интересы заявителя в области правовой охраны результатов интеллектуальной деятельности и средств индивидуализации, в том числе в сфере патентных прав и прав на селекционные достижения, права на топологии интегральных микросхем, права на секреты производства (ноу-хау), права на средства индивидуализации юридических лиц, товаров, работ, услуг и предприятий, права использования результатов интеллектуальной деятельности в составе единой технологии;



- 2) дела по спорам о предоставлении или прекращении правовой охраны результатов интеллектуальной деятельности и приравненных к ним средств индивидуализации юридических лиц, товаров, работ, услуг и предприятий (за исключением объектов авторских и смежных прав, топологий интегральных микросхем), в том числе:
- об оспаривании ненормативных правовых актов, решений и действий (бездействия) федерального органа исполнительной власти по интеллектуальной собственности, федерального органа исполнительной власти по селекционным достижениям и их должностных лиц, а также органов, уполномоченных Правительством Российской Федерации рассматривать заявки на выдачу патента на секретные изобретения;
 - об оспаривании решения федерального антимонопольного органа о признании недобросовестной конкуренцией действий, связанных с приобретением исключительного права на средства индивидуализации юридического лица, товаров, работ, услуг и предприятий;

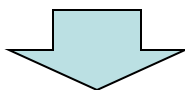

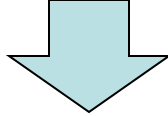



- об установлении патентообладателя;
- о признании недействительными патента на изобретение, полезную модель, промышленный образец или селекционное достижение, решения о предоставлении правовой охраны товарному знаку, наименованию места происхождения товара и о предоставлении исключительного права на такое наименование, если федеральным законом не предусмотрен иной порядок их признания недействительными;
- о досрочном прекращении правовой охраны товарного знака вследствие его неиспользования.

Суд по интеллектуальным правам в качестве суда кассационной инстанции рассматривает:

- 1) дела, рассмотренные им по первой инстанции;
- 2) дела о защите интеллектуальных прав, рассмотренные арбитражными судами субъектов Российской Федерации по первой инстанции, арбитражными апелляционными судами.

МИНИСТЕРСТВО КУЛЬТУРЫ
РОССИЙСКОЙ ФЕДЕРАЦИИ

 РОССИЙСКИЙ ГОСУДАРСТВЕННЫЙ ИНСТИТУТ
ИНТЕЛЛЕКТУАЛЬНОЙ СОБСТВЕННОСТИ

 ФОНД
Ирины Архиповой 

 СОЮЗ
КИНЕМАТОГРАФИСТОВ
РОССИЙСКОЙ ФЕДЕРАЦИИ

 Национальный фонд
поддержки правообладателей

 Российский Союз
Правообладателей

Кафедра ЮЩЕСКО
по авторскому праву

 Фонд развития культуры

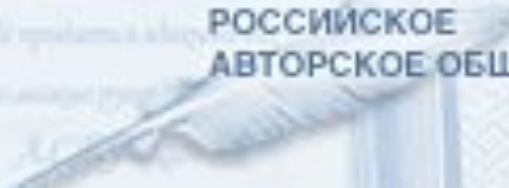
 РОССИЙСКОЕ
АВТОРСКОЕ ОБЩЕСТВО

 **НАТ**
НАЦИОНАЛЬНАЯ
АССОЦИАЦИЯ
ТЕЛЕРАДИОВЕЩАТЕЛЕЙ

 **ВОИС**
управление смежными
правами

 Международная ассоциация организаций
по частному копированию

 Национальное
музыкально-просветительское
общество

Авторы, исполнители, изготовители фонограмм и иные обладатели авторских и смежных прав в случаях, когда осуществление их прав в индивидуальном порядке затруднено или когда ГК допускается использование объектов авторских и смежных прав без согласия обладателей соответствующих прав, но с выплатой им вознаграждения, могут создавать **основанные на членстве некоммерческие организации**, на которые в соответствии с полномочиями, предоставленными им правообладателями, возлагается управление соответствующими правами на коллективной основе (**организации по управлению правами на коллективной основе**) (ст. 1242 ГК)



97



Основанием полномочий организации по управлению правами на коллективной основе является **договор о передаче полномочий по управлению правами**, заключаемый такой организацией с правообладателем в письменной форме.

Организация по управлению правами на коллективной основе, получившая государственную аккредитацию (**аккредитованная организация**), вправе наряду с управлением правами тех правообладателей, с которыми она заключила договоры, осуществлять управление правами и сбор вознаграждения для тех правообладателей, с которыми у нее такие договоры не заключены.

Гос. аккредитация предоставляется в следующих сферах коллективного управления (ст. 1244 ГК):

- 1) управление исключительными правами на обнародованные музыкальные произведения и отрывки музыкально-драматических произведений в отношении их публичного исполнения, сообщения в эфир или по кабелю, в том числе путем ретрансляции;**
- 2) осуществление прав композиторов, являющихся авторами музыкальных произведений, использованных в аудиовизуальном произведении, на получение вознаграждения за публичное исполнение или сообщение в эфир или по кабелю такого аудиовизуального произведения;**
- 3) управление правом следования в отношении произведения изобразительного искусства, а также авторских рукописей (автографов) литературных и музыкальных произведений;**
- 4) осуществление прав авторов, исполнителей, изготовителей фонограмм и аудиовизуальных произведений на получение вознаграждения за воспроизведение фонограмм и аудиовизуальных произведений в личных целях;**
- 5) осуществление прав исполнителей на получение вознаграждения за публичное исполнение, а также за сообщение в эфир или по кабелю фонограмм, опубликованных в коммерческих целях;**
- 6) осуществление прав изготовителей фонограмм на получение вознаграждения за публичное исполнение, а также за сообщение в эфир или по кабелю фонограмм, опубликованных в коммерческих целях.**

Организации по управлению правами на коллективной основе (ОКУ)

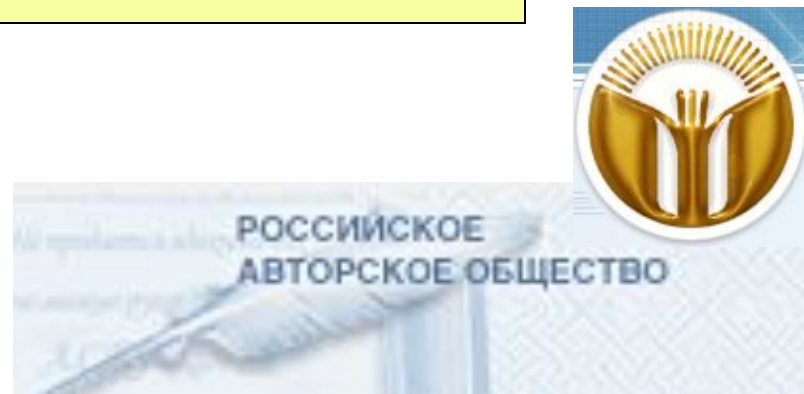

НП «УПРАВИС»



В 2008—2010 годах **государственная аккредитация была предоставлена следующим ОКУ:**



- **Российскому Авторскому Обществу** — в отношении сфер коллективного управления авторскими правами, предусмотренных п/п. 1 и 2 п. 1 ст. 1244 ГК РФ;
- **Некоммерческому партнерству «УПРАВИС»** — в отношении сферы коллективного управления авторскими правами, предусмотренной п/п. 3 п. 1 ст. 1244 ГК РФ;
- **Российскому Союзу Правообладателей** — в отношении сферы коллективного п/п. 4 п. 1 ст. 1244 ГК РФ;
- **Всероссийской Организации Интеллектуальной Собственности** — в отношении сфер коллективного управления смежными правами, предусмотренных п/п. 5 и 6 п. 1 ст. 1244 ГК РФ.

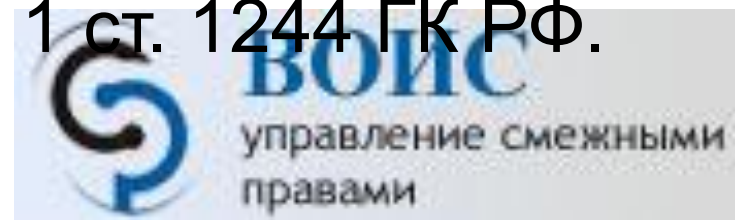

Гос. аккредитация предоставляется в следующих сферах коллективного управления (ст. 1244 ГК):

- 1) управление исключительными правами на обнародованные музыкальные произведения и отрывки музыкально-драматических произведений в отношении их публичного исполнения, сообщения в эфир или по кабелю, в том числе путем ретрансляции;**
- 2) осуществление прав композиторов, являющихся авторами музыкальных произведений, использованных в аудиовизуальном произведении, на получение вознаграждения за публичное исполнение или сообщение в эфир или по кабелю такого аудиовизуального произведения;**
- 3) управление правом следования в отношении произведения изобразительного искусства, а также авторских рукописей (автографов) литературных и музыкальных произведений;
- 4) осуществление прав авторов, исполнителей, изготовителей фонограмм и аудиовизуальных произведений на получение вознаграждения за воспроизведение фонограмм и аудиовизуальных произведений в личных целях;
- 5) осуществление прав исполнителей на получение вознаграждения за публичное исполнение, а также за сообщение в эфир или по кабелю фонограмм, опубликованных в коммерческих целях;
- 6) осуществление прав изготовителей фонограмм на получение вознаграждения за публичное исполнение, а также за сообщение в эфир или по кабелю фонограмм, опубликованных в коммерческих целях.

Общероссийская общественная организация «Российское Авторское Общество» (РАО) — негосударственная некоммерческая организация, созданная авторами и иными правообладателями для осуществления управления авторскими правами на коллективной основе.

Основными функциями РАО являются сбор, распределение и выплата авторского вознаграждения за различные способы использования произведений.

В соответствии с договорами, заключенными с авторами и иными правообладателями, РАО предоставляет пользователям лицензии на использование произведений в сферах публичного исполнения, при сообщении в эфир и по кабелю, воспроизведении путем механической и магнитной записи, тиражировании произведений изобразительного и декоративно-прикладного искусства в промышленности и в иных сферах.



Авторский Совет РАО (21 человек)



Президент



Эшпай А.Я.

Вице-президент



Антонов Ю.М.



Адферов Ж.И.



Измайлов Л.М.

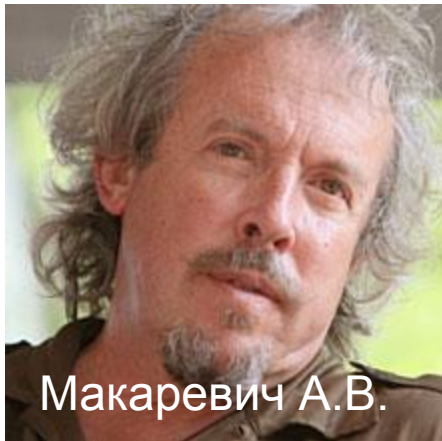

Макаревич А.В.

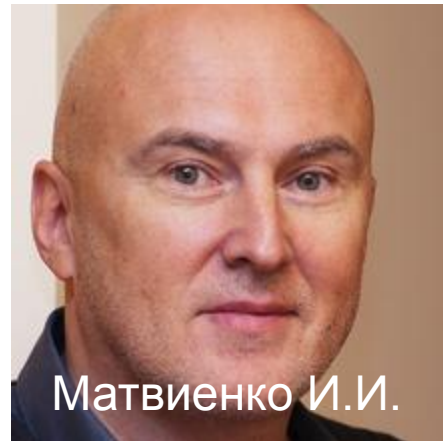

Матвиенко И.И.

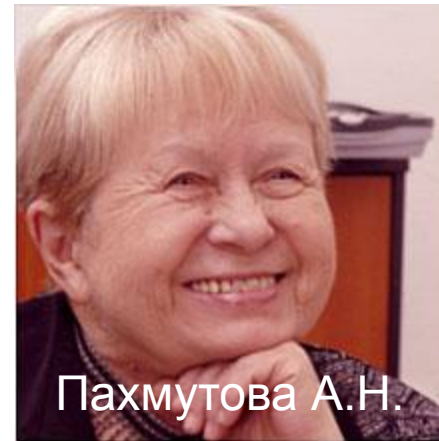

Пахмутова А.Н.



Гранин Д.А.

Гос. аккредитация предоставляется в следующих сферах коллективного управления (ст. 1244 ГК):

- 1) управление исключительными правами на обнародованные музыкальные произведения и отрывки музыкально-драматических произведений в отношении их публичного исполнения, сообщения в эфир или по кабелю, в том числе путем ретрансляции;
- 2) осуществление прав композиторов, являющихся авторами музыкальных произведений, использованных в аудиовизуальном произведении, на получение вознаграждения за публичное исполнение или сообщение в эфир или по кабелю такого аудиовизуального произведения;
- 3) управление правом следования в отношении произведения изобразительного искусства, а также авторских рукописей (автографов) литературных и музыкальных произведений;**
- 4) осуществление прав авторов, исполнителей, изготовителей фонограмм и аудиовизуальных произведений на получение вознаграждения за воспроизведение фонограмм и аудиовизуальных произведений в личных целях;
- 5) осуществление прав исполнителей на получение вознаграждения за публичное исполнение, а также за сообщение в эфир или по кабелю фонограмм, опубликованных в коммерческих целях;
- 6) осуществление прав изготовителей фонограмм на получение вознаграждения за публичное исполнение, а также за сообщение в эфир или по кабелю фонограмм, опубликованных в коммерческих целях.

УПРАВИС — профессиональная организация, созданная специалистами искусства для защиты финансовых интересов художников и их наследников

Некоммерческое партнерство «Партнерство по защите и управлению правами в сфере искусства» (УПРАВИС), учреждено в соответствии с Федеральным законом от 12 января 1996 года №7-ФЗ «О некоммерческих организациях», Гражданским кодексом Российской Федерации и является некоммерческой организацией.

С декабря 2008 года НП «УПРАВИС» имеет государственную аккредитацию, а с декабря 2011 года является ассоциированным членом международной конфедерации обществ защиты авторских прав CISAC.

Гос. аккредитация предоставляется в следующих сферах коллективного управления (ст. 1244 ГК):

- 1) управление исключительными правами на обнародованные музыкальные произведения и отрывки музыкально-драматических произведений в отношении их публичного исполнения, сообщения в эфир или по кабелю, в том числе путем ретрансляции;
- 2) осуществление прав композиторов, являющихся авторами музыкальных произведений, использованных в аудиовизуальном произведении, на получение вознаграждения за публичное исполнение или сообщение в эфир или по кабелю такого аудиовизуального произведения;
- 3) управление правом следования в отношении произведения изобразительного искусства, а также авторских рукописей (автографов) литературных и музыкальных произведений;
- 4) осуществление прав авторов, исполнителей, изготовителей фонограмм и аудиовизуальных произведений на получение вознаграждения за воспроизведение фонограмм и аудиовизуальных произведений в личных целях;**
- 5) осуществление прав исполнителей на получение вознаграждения за публичное исполнение, а также за сообщение в эфир или по кабелю фонограмм, опубликованных в коммерческих целях;
- 6) осуществление прав изготовителей фонограмм на получение вознаграждения за публичное исполнение, а также за сообщение в эфир или по кабелю фонограмм, опубликованных в коммерческих целях.

Создание Российского Союза Правообладателей —

результат плодотворной совместной работы обществ, защищающих права авторов, исполнителей, изготовителей фонограмм и аудиовизуальных произведений и других представителей творческих профессий — Союза кинематографистов России, Российского Авторского Общества и Всероссийской Организации Интеллектуальной Собственности.

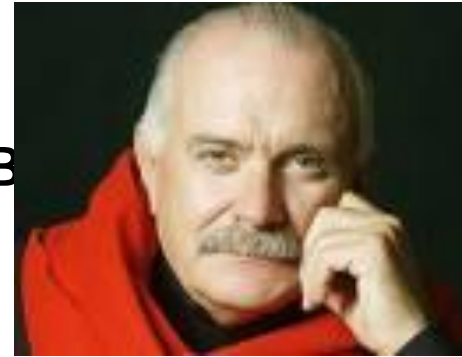

Основная цель РСП — реализация права всех тех, кто участвует в создании фонограмм и аудиовизуальных произведений, на получение вознаграждения за свободное воспроизведение работ в личных целях.

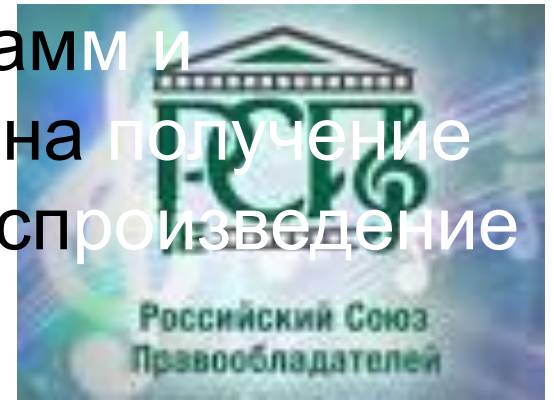

Гос. аккредитация предоставляется в следующих сферах коллективного управления (ст. 1244 ГК):

- 1) управление исключительными правами на обнародованные музыкальные произведения и отрывки музыкально-драматических произведений в отношении их публичного исполнения, сообщения в эфир или по кабелю, в том числе путем ретрансляции;
- 2) осуществление прав композиторов, являющихся авторами музыкальных произведений, использованных в аудиовизуальном произведении, на получение вознаграждения за публичное исполнение или сообщение в эфир или по кабелю такого аудиовизуального произведения;
- 3) управление правом следования в отношении произведения изобразительного искусства, а также авторских рукописей (автографов) литературных и музыкальных произведений;
- 4) осуществление прав авторов, исполнителей, изготовителей фонограмм и аудиовизуальных произведений на получение вознаграждения за воспроизведение фонограмм и аудиовизуальных произведений в личных целях;
- 5) осуществление прав исполнителей на получение вознаграждения за публичное исполнение, а также за сообщение в эфир или по кабелю фонограмм, опубликованных в коммерческих целях;**
- 6) осуществление прав изготовителей фонограмм на получение вознаграждения за публичное исполнение, а также за сообщение в эфир или по кабелю фонограмм, опубликованных в коммерческих целях.**

Всероссийская Организация Интеллектуальной Собственности, созданная в апреле 2008 года по инициативе известных российских музыкантов и звукозаписывающих компаний, в настоящее время объединяет более трех тысяч артистов-исполнителей всех музыкальных жанров и сотни изготовителей фонограмм.

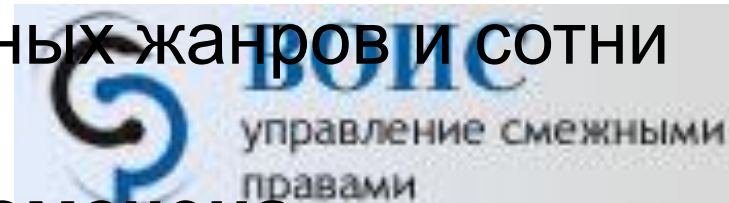

В 2009 году ВОИС была **уполномочена государством** на осуществление деятельности от имени неограниченного круга исполнителей и изготовителей фонограмм по сбору предусмотренного законом вознаграждения за использование созданных ими музыкальных фонограмм вещательными организациями, развлекательными центрами, гостиницами, ресторанами, магазинами и другими категориями пользователей.

Совет (38 человек)

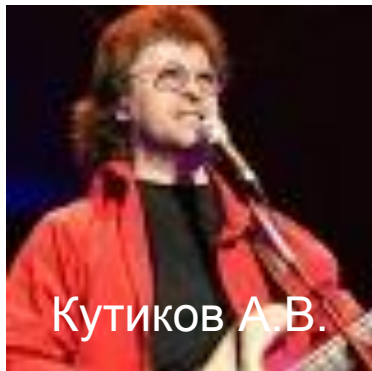
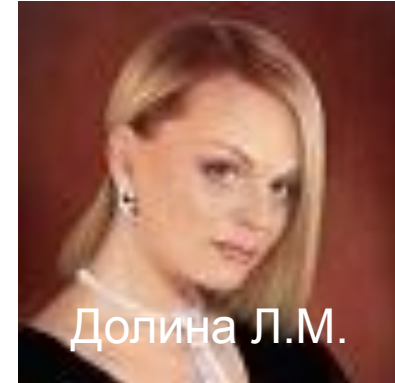
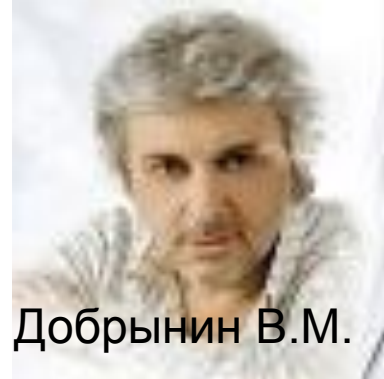
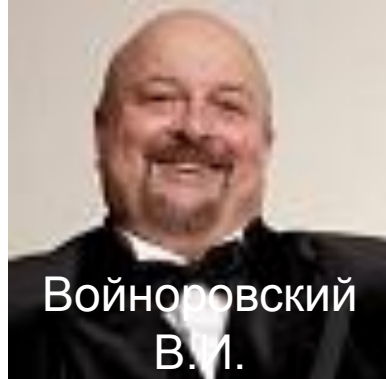
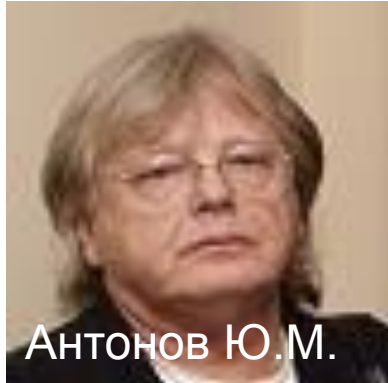

Основные направления деятельности ВОИС:

- I. Сбор вознаграждения с пользователей музыки в пользу исполнителей и изготовителей фонограмм.**
- II. Распределение и выплата вознаграждения российским и зарубежным правообладателям.**
- III. Представление интересов российских правообладателей за рубежом в рамках международной системы коллективного управления смежными правами.**

Научное исследование — процесс изучения, эксперимента, концептуализации и проверки теории, связанный с получением научных знаний.

Виды научных исследований:

- **Фундаментальное исследование**, предпринятое главным образом, чтобы производить новые знания независимо от перспектив применения.
- **Прикладное исследование**, направлено преимущественно на применение новых знаний для достижения практических целей, решения конкретных задач.
- **Поисковое исследование**, направлено на определение перспективности работы над темой, отыскивание путей решения научных задач.
- **Разработка** — научное исследование, внедряющее в практику результаты конкретных фундаментальных и прикладных исследований.

- Р. Мертон создал четыре моральных принципа ученого и требования к Н.И., которые были дополнены еще 2-я:
- **Коллективизм** — результаты исследования должны быть открыты для научного сообщества.
 - **Универсализм** — оценка любой научной идеи или гипотезы должна зависеть только от её содержания и соответствия техническим стандартам научной деятельности, а не от социальных характеристик её автора, например, его статуса.
 - **Бескорыстность** — при опубликовании научных результатов исследователь не должен стремиться к получению какой-то личной выгоды, кроме удовлетворения от решения проблемы.
 - **Организованный скептицизм** — исследователи должны критично относиться как к собственным идеям, так и к идеям, выдвигающимся их коллегами.
 - **Самоценность истины.**
 - **Ценность новизны.**

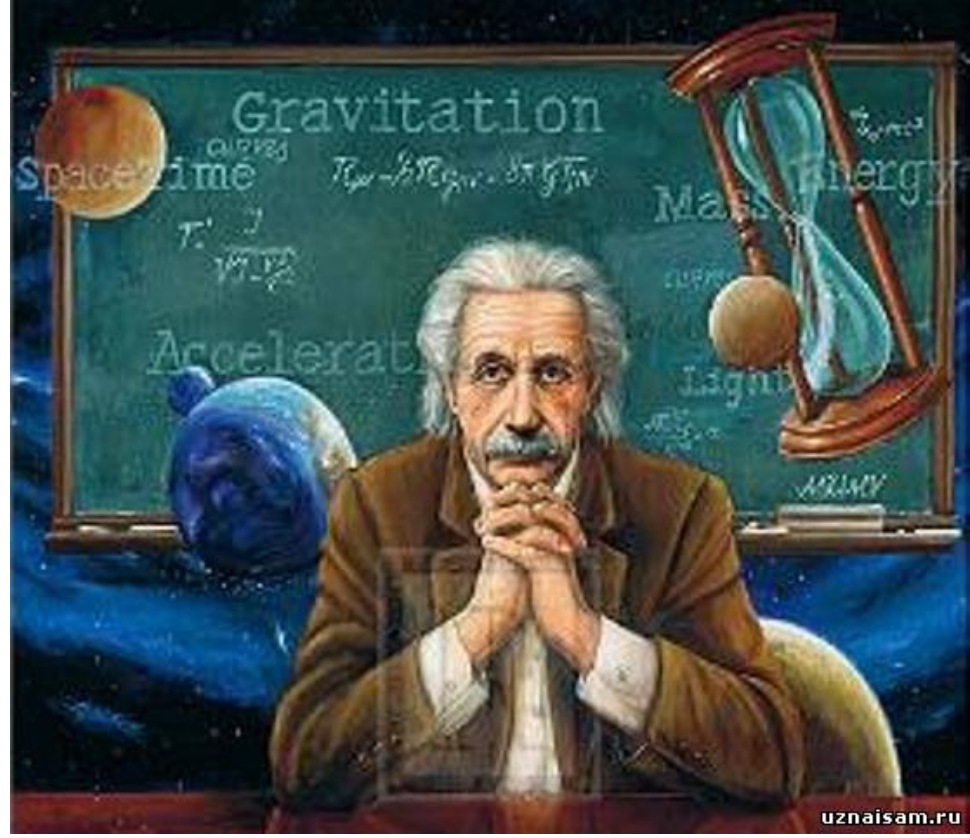

uznaisam.ru

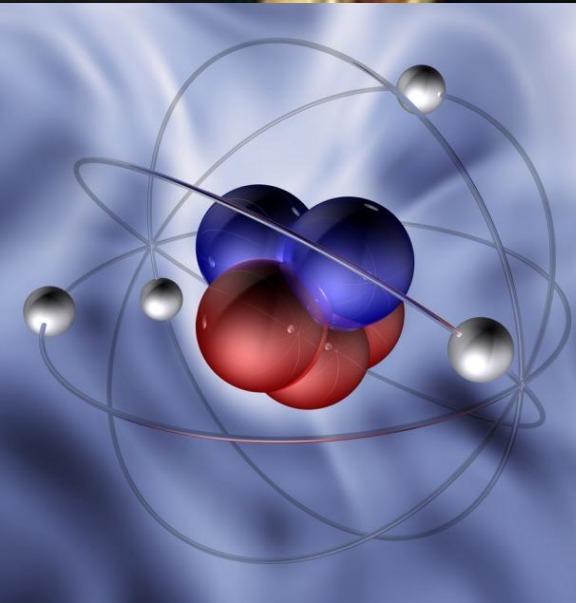

Периодическая система элементов алкогольной зависимости
Д.И. Менделеева - И.Т. Перова

	I	Периодическая система элементов алкогольной зависимости Д.И. Менделеева - И.Т. Перова					VII	VIII					
1	H * ХАЛЯВА						He 22 ХЕРЕС	M 16 МАРТИНИ					
2	S 96 СПИРТ	Sk 60 САКЕ	Zb 45 ЗУБРОВКА	K 40 КОНЬЯК	Eu ** ОДЕКОЛОН	Dn 30 ДЖИН	A 20 АГДАМ	Br ** БРАГА					
3	Bb 90 БЕЛОЕ БЕЗМОЛВИЕ	Kd 60 КЕДРОВКА	Wd 45 ВОДКА	Bd 40 БРЕНДИ	Gp 36 ГРАППА	Lr 27 ЛИКЕР	Bg ** БОДЯГА	Vn 11 ВИНО					
4	V 80 БАЛЬЗАМ	Lm 55 ЛИМОНКА	Wk 45 ВИСКИ	Gr 40 ГОРИЛКА	E ** ЕРШ	Na ** НАЛИВКА	Pv 20 ПОРТВЕЙН	Bt ** БОРМОТУХА					
5	An 72 АБСЕНТ	Ns ** НАСТОЙКА	Rm 43 РОМ	Tk 38 ТЕКИЛА	At 35 АНТОВКА	Bm 25 КРОВАВАЯ МЕРИ	Vm 18 ВЕРМУТ	P 5 ПИВО					
6	Ph 70 ПЕРВАЧ	Sm 50 САМОГОН	R 41 РАКИЯ	Kv 35 КАЛЬВАДОС	Ar 33 АБСЕНТЕР	* КРЕПОСТЬ МОЖЕТ БЫТЬ ЛЮБОЙ В ЗАВИСИМОСТИ ОТ ТОГО, ЧТО НАЛЬЮТ							
7	Ca 65 ЧАЧА	Pz 50 ПЕРЦОВКА	V 40 ВОДКА	Tr 35 ТРОЙНОЙ	Et 30 ТУАЛЕТНАЯ ВОДА	** КРЕПОСТЬ ВАРИРУЕТСЯ В СООТВЕТС С ЛИЧНЫМИ ПРИСТРАСТЯМИ							
						*** КРЕПОСТЬ В ПРИНЦИПЕ ТРУДНООПРЕДЕ							
ЗАПИВОИДЫ и (или) ПОХМЕЛОИДЫ													
	Vk	Pk	So	Cc	Pc	Te	Cf	Rs	Md	Ms	MI	Kf	HOA
	ВОДОЧКА	ПИВКО	СОК	КОКА-КОЛА	ПЕПСИ-КОЛА	ЧАИ	КОФЕ	РАССОЛ	МАРИНАД	МОРС	МОЛОКО	КЕФИР	ВОДЯЧКА
ЗАКУСОИДЫ и КОНСЕРВОИДЫ													
	Ok	Pm	Lo	I	St	Ov	Kf	Sr	Kb	Bt	Sh	Kl	Ap
	ОГУРЧИК	ПОМОРОЧКИ	ЛЕЧО	КОРКА	САЛАТ	ОЛИВЬЕ	КОНФЕТКА	СЫР	КОПЧАСЫ	ТЕРЕБОВИ	ШПРОТЫ	КИЛЬЧКА	ЯБЛОКО



Традиционно накануне Нобелевской недели в американском Гарвардском университете раздали "шнобелевские премии" (Ig Nobel) — награды за самые нелепые, сомнительные и бесполезные научные достижения, которые были опубликованы в научных изданиях (обязательное условие).



Премии в области здравоохранения в 2009 г. удостоилась группа ученых из Иллинойса под руководством Элены Боднар (Elena Vodnar), разработавшая женский бюстгальтер, трансформирующийся при необходимости в противогаз. Ценность изобретения заключается в том, что из одного предмета женского белья можно собрать сразу два противогаза - один для владелицы бюстгальтера, а другой для любого желающего.



«Шнобелевскую премию» **мира** в 2009 году получила группа швейцарских исследователей, которые пытались определить, какой пивной бутылкой лучше получить по голове - пустой или полной. Исследователи пришли к выводу, что полная менее опасна, поскольку из-за давления содержащегося в пиве газа на стенки полной бутылки она легче разбивается. «Пустые бутылки крепче полных, - заявили исследователи. - Вместе с тем, и пустые и полные бутылки теоретически способны повредить череп человека».



Приз в области **математики** достался председателю Центрального банка Зимбабве Гидеону Гоно, который выпустил банкноты номиналом от одного зимбабвийского цента до 100 триллионов местных долларов. Таким образом, «шнобелевский» комитет отметил его за то, что он «дал людям простой способ каждый день упражняться с широким спектром цифр».

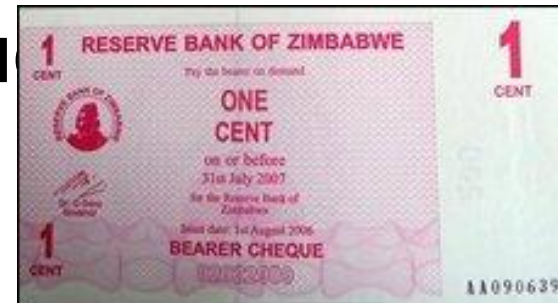

Другой неофициальный конкурс получил название — приз "Золотое Руно" ("Golden Fleese"), учрежденная Американской общественной организацией "Налогоплательщики за здравый смысл" .

1 место: Исследование Администрации содействия правопорядку стоимостью \$27 тыс. было посвящено поиску ответа на вопрос: *"Почему заключенные хотят убежать из тюрьмы?"*

**Научные
исследования**

```
graph TD; A[Научные исследования] --> B[Авторское право]; A --> C[Патентное и селекционное право, П.Р. ТИМ]; A --> D[Научные открытия и другие объекты ИС, не подлежащие охране];
```

**Авторское
право**

**Патентное
и селекционное
право, П.Р. ТИМ**

**Научные открытия
и другие объекты ИС,
не подлежащие охране**

Защита интеллектуальных прав. Ответственность в интеллектуальном праве

Виды ответственности в Интеллектуальном праве

```
graph TD; A[Виды ответственности в Интеллектуальном праве] --> B[Гражданско-Правовая ответственность]; A --> C[Административная ответственность]; A --> D[Уголовная ответственность];
```

**Гражданско-
Правовая
ответственность**

**Административная
ответственность**

**Уголовная
ответственность**

**Способы
гражданско-
правовой
защиты
интеллектуальных
прав**

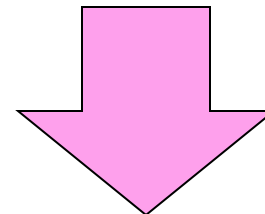
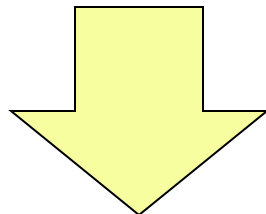

**Общие
способы
защиты
интеллектуальных
прав (ст. 12 ГК)**

**Специальные
способы
защиты
интеллектуальных
прав**

**Специальные способы
защиты интеллектуальных
прав**

**Способы защиты
личных
неимущественных
прав
(ст. 1251 ГК)**

**Способы защиты
имущественных прав
(ст. 1252 ГК)**

**Способы, предусмотренные
особенной частью права ИС**

Способы защиты личных неимущественных прав (ст. 1251 ГК):

- признание права,
- восстановление положения, существовавшего до нарушения права,
- пресечение действий, нарушающих право или создающих угрозу его нарушения,
- компенсация морального вреда,
- публикация решения суда о допущенном нарушении.
- при использовании результата интеллектуальной деятельности в составе сложного объекта за автором такого результата сохраняются право авторства и другие личные неимущественные права на такой результат,

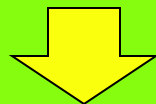

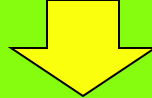

- при использовании результата интеллектуальной деятельности в составе сложного объекта за автором такого результата сохраняются право авторства и другие личные неимущественные права на такой результат,
- издатель энциклопедий, энциклопедических словарей, периодических и продолжающихся сборников научных трудов, газет, журналов и других периодических изданий вправе при любом использовании такого издания требовать указания своего наименования,
- изготовитель вправе при любом использовании аудиовизуального произведения требовать указания своего имени или наименования,
- работодатель может при использовании служебного произведения требовать указания своего имени или наименования.

Способы защиты имущественных прав (ст. 1252 ГК)

- 1) о признании права** - к лицу, которое отрицает или иным образом не признает право, нарушая тем самым интересы правообладателя;
- 2) о пресечении действий, нарушающих право** или создающих угрозу его нарушения, - к лицу, совершающему такие действия или осуществляющему необходимые приготовления к ним;
- 3) о возмещении убытков** - к лицу, неправомерно использовавшему результат интеллектуальной деятельности или средство индивидуализации без заключения соглашения с правообладателем (бездоговорное использование) либо иным образом нарушившему его исключительное право и причинившему ему ущерб;
- 4) об изъятии материального носителя** - к его изготовителю, импортеру, хранителю, перевозчику, продавцу, иному распространителю, недобросовестному приобретателю;
- 5) о публикации решения суда о допущенном нарушении** с указанием действительного правообладателя - к нарушителю исключительного права.

КОНТРАФАКТ



Контрафáкт (англ. *counterfeit* — подделка)

Контрафáкт — это новый продукт, созданный на основе существующего оригинала.

Виды контрафáкта:

Использование чужого логотипа или настолько похожего, что их легко перепутать. Например вместо «Gucci» — «Guchi».

Подделка внешнего вида товара, его дизайнерских решений. Это актуально для таких вещей как предметы декора, мебель, одежда и т.д..

Незаконное использование мультимедиа продукции, книг и компьютерных программ — т.н. пиратство.

Незаконное использование запатентованных технических решений.



POSTED AT WWW.ELLF.RU



POSTED AT WWW.ELLF.RU



POSTED AT WWW.ELLF.RU



POSTED AT WWW.ELLF.RU

При нарушении исключительного права правообладатель вправе **вместо возмещения убытков** требовать от нарушителя **выплаты компенсации** за нарушение указанного права.

В случае, когда изготовление, распространение или иное использование, а также импорт, перевозка или хранение материальных носителей, в которых выражены результат интеллектуальной деятельности или средство индивидуализации, приводят к нарушению исключительного права на такой результат или на такое средство, такие материальные носители считаются **контрафактными** и по решению суда подлежат **изъятию из оборота и уничтожению** без какой бы то ни было компенсации (ст. 1252 ГК).

КОДЕКС РФ ОБ АДМИНИСТРАТИВНЫХ ПРАВОНАРУШЕНИЯХ

ОФИЦИАЛЬНЫЙ ТЕКСТ

Текст Кодекса приводится
по состоянию на 1 декабря 2006 г.



Статья 7.12 КоАП РФ «Нарушение авторских и смежных прав, изобретательских и патентных прав»

1. Ввоз, продажа, сдача в прокат или иное незаконное использование экземпляров произведений или фонограмм в целях извлечения дохода в случаях, если экземпляры произведений или фонограмм являются контрафактными в соответствии с законодательством РФ об авторском праве и смежных правах либо на экземплярах произведений или фонограмм указана ложная информация об их изготовителях, о местах их производства, а также об обладателях авторских и смежных прав, а равно иное нарушение авторских и смежных прав в целях извлечения дохода.
2. Незаконное использование изобретения, полезной модели либо промышленного образца, разглашение без согласия автора или заявителя сущности изобретения, полезной модели либо промышленного образца до официального опубликования сведений о них, присвоение авторства или принуждение к соавторству.



KOR.SUN.LIVE.JOURNAL.COM
© СЕРГЕЙ КОРСУН



Статья 14.20 КоАП РФ «Нарушение законодательства об экспортном контроле»

1. Осуществление внешнеэкономических операций с товарами, информацией, работами, услугами либо результатами интеллектуальной деятельности (правами на них), которые могут быть использованы при создании оружия массового поражения, средств его доставки, иных видов вооружения и военной техники либо при подготовке и (или) совершении террористических актов и в отношении которых установлен экспортный контроль, без специального разрешения (лицензии), если такое разрешение (такая лицензия) обязательно (обязательна), либо с нарушением требований (условий, ограничений), установленных разрешением (лицензией), а равно с использованием разрешения (лицензии), полученного (полученной) незаконно, либо с представлением документов, содержащих недостоверные сведения.
2. Несоблюдение установленного порядка ведения учета внешнеэкономических сделок с товарами, информацией, работами, услугами либо результатами интеллектуальной деятельности для целей экспортного контроля, а равно нарушение установленных сроков хранения соответствующих учетных документов.



ЗАКОНЫ И КОДЕКСЫ

УГОЛОВНЫЙ КОДЕКС

РОССИЙСКОЙ ФЕДЕРАЦИИ



текст с изменениями и дополнениями
на 15 марта 2011 года

Статья 146 УК РФ «*Нарушение авторских и смежных прав*»

1. Присвоение авторства (плагиат), если это деяние причинило крупный ущерб автору или иному правообладателю.
2. Незаконное использование объектов авторского права или смежных прав, а равно приобретение, хранение, перевозка контрафактных экземпляров произведений или фонограмм в целях сбыта, совершенные в крупном размере.

Плагиат — **умышленное присвоение авторства** чужого произведения науки или искусства, чужих идей или изобретений. Плагиат может быть нарушением авторско-правового законодательства и патентного законодательства и в качестве таковых может повлечь за собой юридическую ответственность. С другой стороны, плагиат возможен и в областях, на которые не распространяется действие каких-либо видов интеллектуальной собственности, например, в математике и других фундаментальных научных дисциплинах.

Плагиат **выражается** в публикации под своим именем чужого произведения или **чужих идей**, а также в заимствовании фрагментов чужих произведений **без указания источника заимствования**. Обязательным признаком плагиата является присвоение авторства, так как неправомерное использование, опубликование, копирование и т. п. произведения, охраняемого авторским правом, само по себе является не плагиатом, а другим видом нарушения авторского права, часто называемым «пиратством».



*Одна, но пламенная страсть
- чужие мысли обокрасть*

«Серебряная калоша» — церемония и в тот же момент награда. Серебряная калоша была создана радиом «Серебряный дождь», вручается «за самые сомнительные достижения в области шоу-бизнеса». Выходит церемония с 1996 ежегодно.



В 2010 году удостоились «Серебряной калоши» в номинации «Отдавай-ка родимую назад» — за плагиат:

Валерий Меладзе и Григорий Лепс «Обернитесь» с Константином Меладзе (Георгий Свиридов «Метель»)

Томас Андерс Why Do You Cry? (Валерий Меладзе)

Игорь Николаев «Человек, влюблённый в Сахалин» («Мурка»)

Тимати «Танцуй со мной» (Робин Финк)

Александр Рыбак «Я не верю в чудеса» (Аркадий Укупник)

Фабрика и Игорь Матвиенко «Не виноватая я» (песня из м/ф «Ехал Ваня на коне»)



Статья 147 УК РФ «*Нарушение изобретательских и патентных прав*»

Незаконное использование изобретения, полезной модели или промышленного образца, разглашение без согласия автора или заявителя сущности изобретения, полезной модели или промышленного образца до официальной публикации сведений о них, присвоение авторства или принуждение к соавторству, если эти деяния причинили крупный ущерб.



<http://exp-ress.ru>



Спасибо за внимание!

